

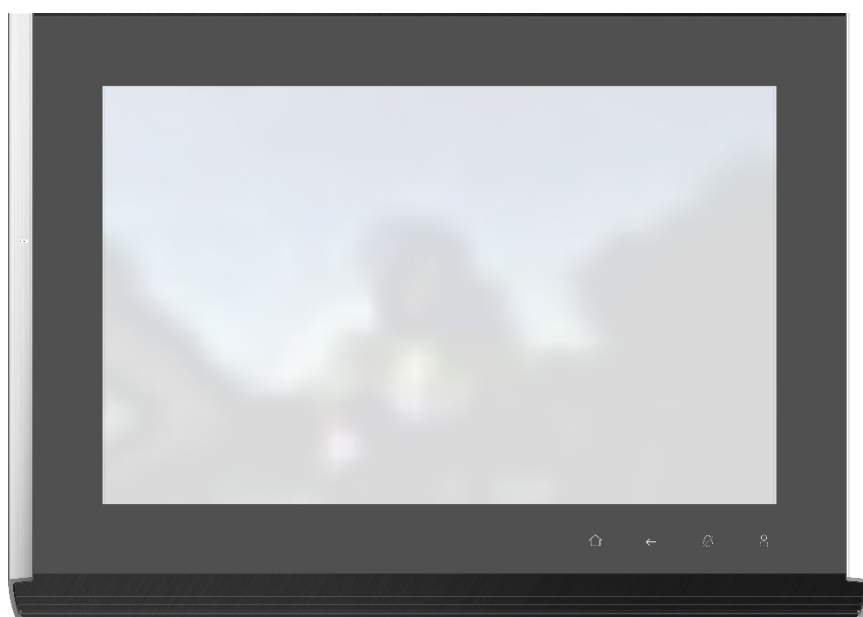

Produktinformation

**Video-Innenstation
skyline:ten Pro**

IVW9110-0187



Inhaltsverzeichnis

Lieferumfang	4
Einleitung	5
Hinweise zur Produktinformation	5
Verwendete Symbole für Warnhinweise.....	5
Weitere verwendete Symbole und Kennzeichnungen.....	5
Sicherheitshinweise	6
Blitzschutzmaßnahmen	6
Hinweis zur Videoüberwachung nach DIN 33450	6
Produktbeschreibung	7
Bestimmungsgemäßer Gebrauch.....	7
Kurzbeschreibung	7
Geräteübersicht	8
Übersicht Startbildschirm.....	9
Anzeige- und Bedienelemente.....	10
Technische Daten	13
Max. Anzahl IVW9110-0187	13
Montage und Installation	14
Montage	14
Anschließen der Leitungen	14
Schaltungsbeispiele	16
Inbetriebnahme	17
Einstellungen	18
Werkseitige Voreinstellungen	18
Werkseinstellungen und Konfigurationsmöglichkeiten über OSD-Menü.....	18
Klingeltastenprogrammierung	20
Grundprinzip	20
Legende	20
Programmieren einer Klingeltaste	20
Eine zweite Innenstation auf dieselbe Klingeltaste programmieren (Parallelruf)	21
Programmierung löschen.....	23
Admin-Einstellungen	24
System	24
Türsprechen.....	25
Menü Außenstation.....	26
Menü Steuerfunktion.....	27
Menü SMS-Gruppe.....	28
Benutzer-Einstellungen	28
Menü System	29
Menü Video.....	30
Menü Ruftöne	30
Menü Außenstationen.....	31
Menü Internruf.....	31
Menü Wetter	31
Informationen	31
Kurzwahltasten aufrufen und konfigurieren	32
Bedienung	33

Ruf annehmen	33
TCS-Kurzmitteilungen.....	33
Internruf.....	34
Menü Anrufliste	35
Reinigung	35
Konformität.....	36
Entsorgungshinweise	36
Gewährleistung.....	36
Service	36

Lieferumfang

- 1 x IVW9110-0187
- 1 x Montageplatte mit Anschlussklemme
- 1 x Entriegelungswerkzeug
 - Produktinformation
 - Bedienungsanleitung

Einleitung

Hinweise zur Produktinformation







Die Produktinformation richtet sich ausschließlich an Elektrofachkräfte.

Die Produktinformation beinhaltet wichtige Hinweise zum bestimmungsgemäßen Gebrauch, Installation und Inbetriebnahme. Bewahren Sie die Produktinformation an einem geeigneten Ort auf, wo sie für Wartung und Reparatur zugänglich ist.

 Produktinformationen sind im Downloadbereich unter www.tcsag.de verfügbar.

 Weiterführende Informationen finden Sie im Systemhandbuch, im Downloadbereich unter www.tcsag.de verfügbar.

Verwendete Symbole für Warnhinweise

Symbol	Signalwort	Erläuterung
	GEFAHR!	Das Signalwort bezeichnet eine Gefährdung mit einem hohen Risikograd, die, wenn Sie nicht vermieden wird, den Tod oder eine schwere Verletzung zur Folge hat.
	WARNUNG!	Das Signalwort bezeichnet eine Gefährdung mit einem mittleren Risikograd, die, wenn Sie nicht vermieden wird, den Tod oder eine schwere Verletzung zur Folge haben kann.
	VORSICHT!	Das Signalwort bezeichnet eine Gefährdung mit einem niedrigen Risikograd, die, wenn sie nicht vermieden wird, eine geringfügige oder mäßige Verletzung zur Folge haben kann.
	ACHTUNG!	Das Signalwort bedeutet, dass Geräte-, Umwelt- oder Sachschäden eintreten können.

Weitere verwendete Symbole und Kennzeichnungen



Wichtiger Hinweis oder wichtige Information



Videokennzeichnung nach DIN 33450



Handlungsschritt



Querverweis: Weiterführende Informationen zum Thema, siehe Quelle



Aufzählung, Listeneintrag 1. Ebene



Aufzählung, Listeneintrag 2. Ebene



Erläuterung

Sicherheitshinweise



Montage, Installation, Inbetriebnahme und Reparaturen elektrischer Geräte dürfen nur durch eine Elektrofachkraft ausgeführt werden.
Halten Sie die geltenden Normen und Vorschriften für die Anlageninstallation ein.



WARNUNG! Lebensgefahr durch elektrischen Schlag.

Beachten Sie bei Arbeiten an Anlagen mit Netzanschluss 230 V Wechselspannung die Sicherheitsforderungen nach DIN VDE 0100.



Beachten Sie bei der Installation von TCS:BUS-Anlagen die allgemeinen Sicherheitsbestimmungen für Fernmeldeanlagen nach VDE 0800. Unter anderem:

- getrennte Führung von Starkstrom- und Schwachstromleitungen
- Mindestabstand von 10 cm bei gemeinsamer Leitungsführung
- Einsatz von Trennstegen zwischen Stark- und Schwachstromleitungen in gemeinsam genutzten Kabelkanälen
- Verwendung handelsüblicher Fernmeldeleitungen, z. B. J-Y (St) Y mit 0,8 mm Durchmesser
- vorhandene Leitungen (Modernisierung) mit abweichenden Querschnitten können unter Beachtung des Schleifenwiderstandes verwendet werden

Blitzschutzmaßnahmen



ACHTUNG! Beschädigung des Gerätes durch Überspannung.

Sorgen Sie durch geeignete Blitzschutzmaßnahmen dafür, dass an den Anschlüssen jeweils eine Spannung von 32 V DC nicht überschritten wird.

Hinweis zur Videoüberwachung nach DIN 33450



Das Erstellen und Speichern von Videoaufnahmen kann Persönlichkeitsrechte verletzen. Beachten Sie bei der Aufstellung und dem Betrieb von Videokomponenten immer die geltenden Rechts- und Kennzeichnungsvorschriften.

Produktbeschreibung

Bestimmungsgemäßer Gebrauch

Das IVW9110-0187 ist eine Video-Innenstation mit Touchscreen zum Freisprechen. Die Video-Innenstation ist nur für den Betrieb in kombinierten Audio- und Videoanlagen geeignet. Die Video-Innenstation ist für die Aufputzmontage vorgesehen und für den Betrieb im Innenbereich geeignet.



Für Anwendungen, die vom bestimmungsgemäßen Gebrauch abweichen oder über diesen hinausgehen, übernimmt der Hersteller keine Haftung.

Kurzbeschreibung

- Gehäuse aus Aluminium eloxiert natur und eloxiert schwarz
- Montageplatte mit Anschlussklemme
- WLAN-Verbindung



Ein optimaler WLAN – Empfang erreicht das Gerät in einem Radius von 5 m. Innenwände können den Empfang weiter einschränken.

- kapazitiver 10,1 Zoll Touchscreen mit 1280 x 800 Pixel
- 4 Direktwahltasten direkt auf dem Gerät
- konfigurierbare Kurzwahltasten
- Navigation über Touchscreen
- Empfang von TCS-Kurzmitteilungen
- 20 Internrufe und 20 Steuerfunktionen frei konfigurierbar
- Freisprechen
- optische Anzeige für Rufonabschaltung, Türöffnerautomatik, Rufumleitung, Türruf, TCS-Kurzmitteilung und Internruf in Abwesenheit
- Auswahl aus 13 polyphonen Rufönen
- Rufonunterscheidung von 8 Türrufen, Etagenruf und Internruf
- Anzeige aktueller Wetterdaten
- Kalender- und E-Mail-Funktion
- Internetbrowser
- TCS-AppStore: stellt eine Auswahl verschiedener Apps von Drittanbietern z.B. zur Hausautomation zur Verfügung.
- Etagentüröffner
- Türöffnerautomatik
- Videoüberwachung (manuelle Speicherung von Bildern)
- Rufumleitung und Parallelruf zu einer zweiten TCS-Innenstation
- automatischer Bildspeicher
- automatische Gesprächsabschaltung
- Bildschirmreiniger-Funktion
- Anrufliste für verpasste Tür- und Internrufe
- vorkonfigurierte Steuerfunktionen: Lichtschalten, zentral EIN und AUS
- entspricht Anforderungen der DIN EN 50486 (Einrichtungen für Audio- und Videohauskommunikationssysteme)

Geräteübersicht

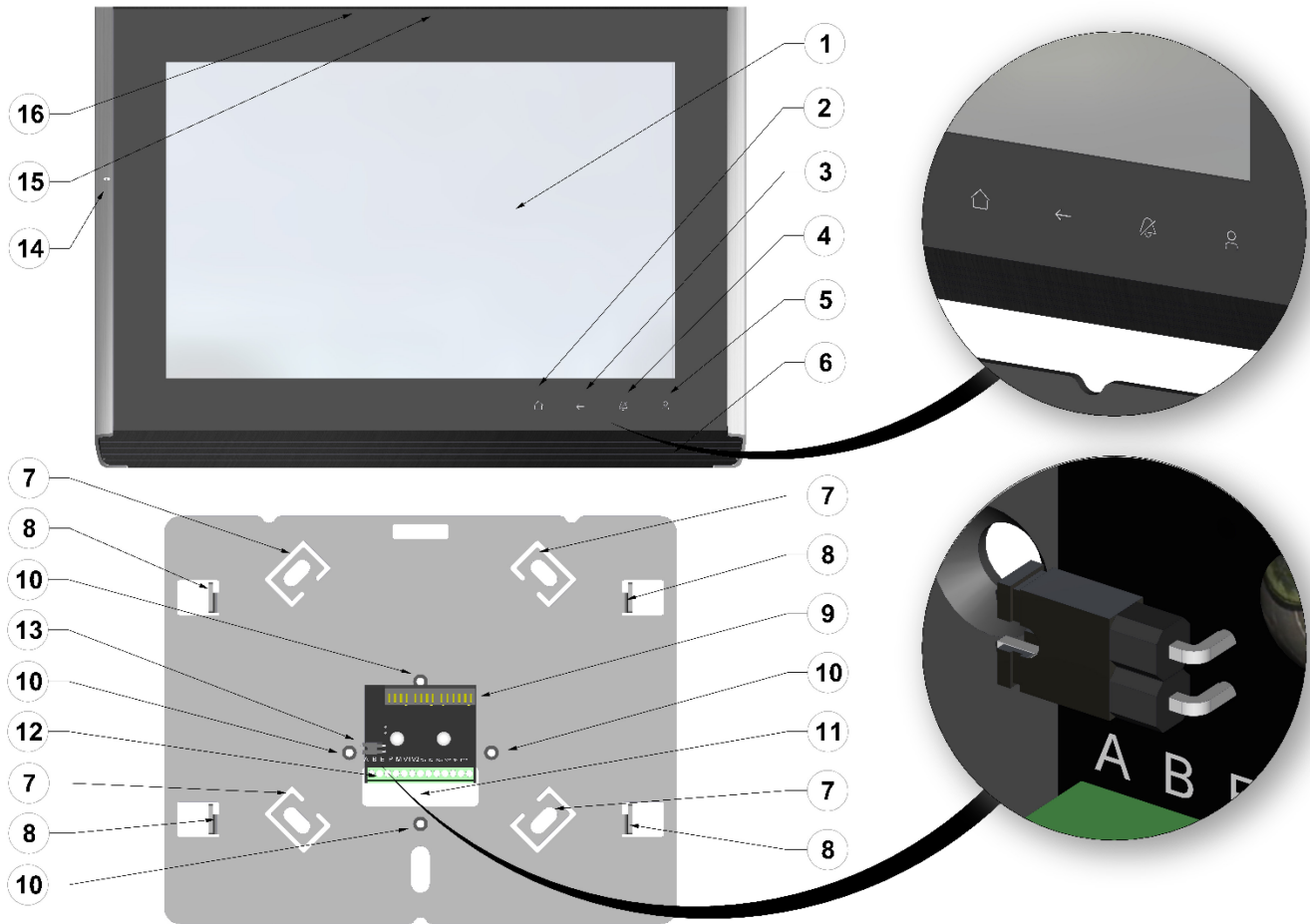

- | | | | |
|---|-----------------------|----|--|
| 1 | Touchscreen | 9 | Kontaktleiste |
| 2 | Home-Taste | 10 | Bohrungen zur Befestigung auf Unterputzdose |
| 3 | Zurück-Taste | 11 | Kabeldurchführung |
| 4 | Ruf AUS Taste | 12 | Anschlussklemme |
| 5 | Concierge-Taste | 13 | Abschlusswiderstand |
| 6 | Lautsprecher | 14 | Mikrofon |
| 7 | Befestigungsbohrungen | 15 | Einstecköffnung für Entriegelungswerkzeug |
| 8 | Haltehaken Gerät | 16 | Resettaster (Betätigung mittels Entriegelungswerkzeug) |

Übersicht Startbildschirm







- 1 Datum, Uhrzeit und Wetterinformationen
- 2 Status- und Nachrichtenleiste







- 3 Kurzwahltasten (konfigurierbar)
- 4 Menüleiste

Anzeige- und Bedienelemente

Direktwahltasten







	Home	<ul style="list-style-type: none"> • zurück zum Startbildschirm • Sprechverbindung beenden
	Zurück	<ul style="list-style-type: none"> • zum vorherigen Bildschirm zurückkehren • Sprechverbindung beenden
	Ruf AUS	<ul style="list-style-type: none"> • Rufon de-/aktivieren
	Concierge	<ul style="list-style-type: none"> • Zentrale rufen



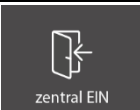







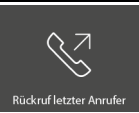

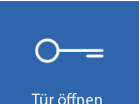
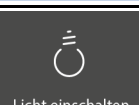
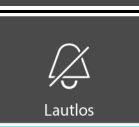

Symbole der Status- und Nachrichtenleiste*





	WLAN	<ul style="list-style-type: none"> • blau: mit einem WLAN-Netz verbunden • schwarz: nicht mit einem WLAN-Netz verbunden
	Ruf AUS	<ul style="list-style-type: none"> • blau: Ruf-AUS aktiviert • schwarz: Ruf-AUS deaktiviert
	Türöffnerautomatik	<ul style="list-style-type: none"> • blau: Türöffnerautomatik aktiviert • schwarz: Türöffnerautomatik deaktiviert
	Rufumleitung	<ul style="list-style-type: none"> • blau: Rufumleitung aktiviert • schwarz: Rufumleitung deaktiviert
	TCS-Kurzmitteilung	<ul style="list-style-type: none"> • blau: ungelesene TCS-Kurzmitteilungen • schwarz: keine ungelesenen TCS-Kurzmitteilungen
	Ruf einer Zentrale (Concierge)	<ul style="list-style-type: none"> • blau: verpasster Ruf einer Zentrale • schwarz: kein verpasster Ruf einer Zentrale
	Intern- und Türruf	<ul style="list-style-type: none"> • blau: verpasste Intern- und Türrufe • schwarz: keine verpassten Intern- und Türrufe

* Aktivierte Funktionen und eingehende Nachrichten werden durch ein blaues Symbol dargestellt.





Kurzwahltasten Türsprechen

	zentral EIN	<ul style="list-style-type: none"> • vorkonfigurierte Steuerfunktion
	zentral AUS	<ul style="list-style-type: none"> • vorkonfigurierte Steuerfunktion
	Aufzug	<ul style="list-style-type: none"> • frei wählbare Steuerfunktion, voreingestellt 198 oder • Auslösen über R-Kontakt an Anschlussklemme
	Außenstation/Kamera	<ul style="list-style-type: none"> • Videobildaufschaltung einer Außenstation oder Kamera • die Funktion <i>FVU1401 Unterstützung</i> muss in den Admin-Einstellungen aktiviert sein
	Steuerfunktion	<ul style="list-style-type: none"> • löst eine Steuerfunktion aus (muss konfiguriert werden)
	Toggle-Funktion	<ul style="list-style-type: none"> • löst beim Einschalten eine Steuerfunktion aus und eine zweite Steuerfunktion beim Ausschalten





 Rückruf letzter Anrufer	Rückruf letzter Anrufer	<ul style="list-style-type: none"> • stellt eine direkte Sprechverbindung zum letzten Anrufer her
 Zentrale	Zentrale	<ul style="list-style-type: none"> • ruft eine Zentrale <div style="border: 1px solid black; background-color: #f0f0f0; padding: 5px; margin-top: 10px;">  Nur in Verbindung mit: <ul style="list-style-type: none"> • PC-Rufzentrale PCSWxxx • IP-Gateway FBI61xx-0400 </div>
 Kontakte	Kontakte	<ul style="list-style-type: none"> • öffnet das Menü <i>Kontakte</i>
 Tür öffnen	Tür öffnen	<ul style="list-style-type: none"> • löst den Türöffner aus
 Licht einschalten	Licht einschalten	<ul style="list-style-type: none"> • löst die Lichtschaltfunktion aus
 Lautlos	Ruf-AUS	<ul style="list-style-type: none"> • grau: Rufton an
 Lautlos		<ul style="list-style-type: none"> • blau: Rufton aus
 Internruf	Internruf	<ul style="list-style-type: none"> • löst einen Internruf aus
 Türöffnerautomatik	Türöffnerautomatik	<ul style="list-style-type: none"> • blau: Türöffnerautomatik aktiviert
 Türöffnerautomatik		<ul style="list-style-type: none"> • grau: Türöffnerautomatik deaktiviert
 Rufumleitung	Rufumleitung	<ul style="list-style-type: none"> • blau: Rufumleitung aktiviert
 Rufumleitung		<ul style="list-style-type: none"> • grau: Rufumleitung deaktiviert
 Etagentür öffnen	Etagentür öffnen	<ul style="list-style-type: none"> • blau: Funktion <i>Etagentür öffnen</i> aktiviert
 Etagentür öffnen		<ul style="list-style-type: none"> • grau: Funktion <i>Etagentür öffnen</i> deaktiviert
Kurzwahltasten Applikationen		
 Anrufliste	Anrufliste	<ul style="list-style-type: none"> • Menü <i>Anrufliste</i> aufrufen

 Nachrichten	Nachrichten	<ul style="list-style-type: none"> • Menü <i>TCS-Kurzmitteilungen</i> aufrufen
 Organizer	Kalender / E-Mail	<ul style="list-style-type: none"> • öffnet die Outlook-App (Kalender / E-Mail)
 Browser	Browser	<ul style="list-style-type: none"> • startet den Webbrowser
 AppStore	AppStore	<ul style="list-style-type: none"> • startet den TCS-AppStore





Tab Einstellungen



 Benutzer-Einstellungen	Benutzereinstellungen	<ul style="list-style-type: none"> • öffnet das Menü <i>Benutzer-Einstellungen</i>
 Admin-Einstellungen	Admin-Einstellungen	<ul style="list-style-type: none"> • öffnet das Menü <i>Admin-Einstellungen</i>
 Shortcut-Einstellungen	Kurzwahltasten	<ul style="list-style-type: none"> • öffnet das Menü <i>Kurzwahltasten</i> konfigurieren
 Bildschirm reinigen	Bildschirm reinigen	<ul style="list-style-type: none"> • deaktiviert die Touch-Funktion damit der Bildschirm gereinigt werden kann, ohne die Innenstation zu bedienen
 Ruftöne löschen	löschen	<ul style="list-style-type: none"> • Löschen von Musik- und Bilddateien

Menüleiste

 Menü	Menü	<ul style="list-style-type: none"> • öffnet das Hauptmenü
 Videoüberwachung	Videoüberwachung	<ul style="list-style-type: none"> • öffnet das Menü <i>Videoüberwachung</i>
 Browser	Browser	<ul style="list-style-type: none"> • öffnet den Internetbrowser
 Organizer	Organizer	<ul style="list-style-type: none"> • öffnet die Outlook-App (Kalender / E-Mail)
 Anrufliste	Anrufliste	<ul style="list-style-type: none"> • öffnet das Menü <i>Anrufliste</i>

weitere Bedienelemente

 Lautstärke	Lautstärke	<ul style="list-style-type: none"> • Lautstärke für Rufton und Hintergrundmusik einstellen
 Helligkeit	Helligkeit	<ul style="list-style-type: none"> • Helligkeit einstellen
 Farbe	Farbe	<ul style="list-style-type: none"> • Farbe einstellen
 Kontrast	Kontrast	<ul style="list-style-type: none"> • Kontrast einstellen

	erhöhen / hineinzoomen	<ul style="list-style-type: none"> • Erhöhen von Lautstärke, Helligkeit, Farbe und Kontrast
	reduzieren /herauszoomen	<ul style="list-style-type: none"> • Reduzieren von Lautstärke, Helligkeit, Farbe und Kontrast
	PTZ-Steuerung	<ul style="list-style-type: none"> • Schwenken der PTZ-Kamera nach links, rechts, hoch und runter • hinein- und herauszoomen in ein aufgeschaltetes Videobild

Technische Daten

Versorgungsspannung	+26 V ± 8 % (Versorgungs- und Steuergerät)	
Eingangsstrom in Ruhe	I(a) = 032 mA	
	I(P) = 175 mA (Startbildschirm)	
	I(P) = 78 mA (stand-by Modus)	
maximaler Eingangsstrom	I(Pmax) = 320 mA (Türruf mit Bildübertragung)	
	I(Pmax) = 240 mA (Sprechen)	
WLAN	aktivierbar	max. im 5 m Radius optimaler Empfang
Videomodul	Touchscreen	
Bildschirmdiagonale	10,1 Zoll (25,6 cm)	
Auflösung	1280 x 800 Pixel	
Schutzart	IP30	
zulässige Umgebungstemperatur	0 ... +40 °C	
Gehäuse	Aluminium eloxiert	
Abmaße (in mm)	H 198 x B 280 x T 22 inkl. Montageplatte	
Gewicht	1.763 g (inkl. Montageplatte)	
6-Drahttechnik erforderlich	ja	

Max. Anzahl IVW9110-0187

Bei Verwendung von Versorgungs- und Steuergerät	6-Drahtbetrieb
BVS20-SG mit NGV1011-0400	4
NBV2600-0400	4

Montage und Installation

Montage

Montageort

- Für eine optimale Bedienung empfehlen wir eine Montagehöhe von 1,60 m (Mitte Gerät, siehe Abb. 1).



Abb. 1: Montagehöhe

Montageplatte befestigen

- ▶ Richten Sie die Montageplatte mittels Wasserwaage über eine Unterputzdose aus.
- ▶ Zeichnen Sie mit Hilfe der Montageplatte die Bohrlöcher an. Alternativ können Sie die Montageplatte auch direkt auf die Unterputzdose schrauben.
- ▶ Fertigen Sie die Bohrlöcher an.
- ▶ Setzen Sie geeignete Dübel in die Bohrlöcher.
- ▶ Befestigen Sie die Montageplatte mit geeigneten Schrauben an der Wand.

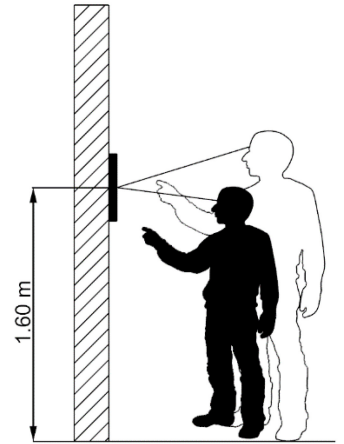

Abb. 2: Montageplatte befestigen



Achten Sie darauf, dass die Haltehaken nach oben zeigen.

Anschließen der Leitungen

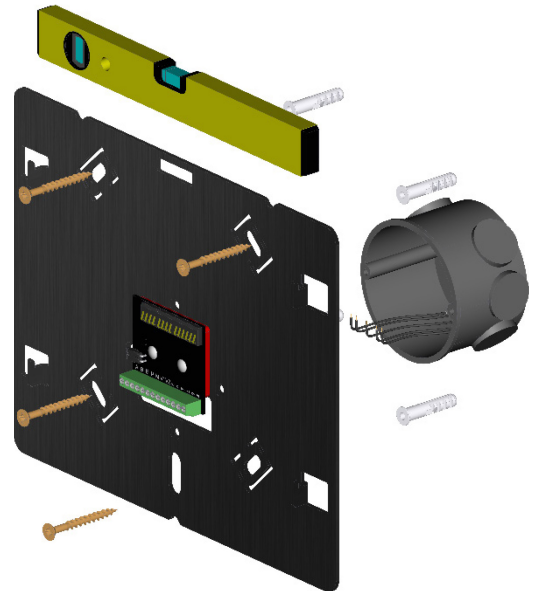
Anschlussleitungen



Zulässiger Querschnitt (Durchmesser): 0,08 ... 0,82 mm² (Ø 0,32 ... 1,0 mm)
Max. Anzahl Drähte pro Klemmenkontakt: 2 x 0,8 mm, 3 x 0,6 mm

Schließen Sie weitere Adern mit Hilfsklemmen an.
Verwenden Sie nur Anschlussleitungen aus gleichem Material und mit gleichem Durchmesser in einem Klemmenkontakt.

Schleifenwiderstand



Bei der Installation ist zu beachten, dass der Schleifenwiderstand für P maximal 8,0 Ohm betragen darf.

- Leitungsdurchmesser = 0,6 mm: maximale Entfernung zum Steuergerät 65 m
- Leitungsdurchmesser = 0,8 mm: maximale Entfernung zum Steuergerät 115 m

Leitungen anschließen

- ▶ Schließen Sie die Leitungen gemäß Beschriftung an.
- ▶ Schließen Sie den Etagentaster an die Klemmen E und P an.

Anschlussbelegung Anschlussklemme von links nach rechts:

a	b	E	P	M	V1	V2	TX+	TX-	RX+	POE	RX-	POE
---	---	---	---	---	----	----	-----	-----	-----	-----	-----	-----



Beachten Sie die Schaltungsbeispiele auf der Seite 16.

Innenstation als Endgerät einrichten

Ist das IVW9110 das einzige oder letzte Gerät am TCS:BUS, muss der Abschlusswiderstand aktiviert werden.

- ▶ Stecken Sie die Abschlussbrücke auf beide Kontakte. Der Abschlusswiderstand ist aktiviert (Abb. 4).



Werksseitig ist der Abschlusswiderstand aktiviert.

Abschlusswiderstand deaktivieren:

- ▶ Stecken Sie die Steckbrücke nur auf einen Kontakt. Der Abschlusswiderstand ist deaktiviert.

Montage des IVW9110-0187

- ▶ Setzen Sie die Innenstation auf die Haltehaken der Montageplatte auf.
- ▶ Schieben Sie die Innenstation nach unten, bis diese einrastet.

Demontage des IVW9110-0187

- ▶ Stecken Sie das Entriegelungswerkzeug in die dafür vorgesehene Öffnung, bis es einrastet.
- ▶ Schieben Sie die Innenstation nach oben.
- ▶ Nehmen Sie die Innenstation von der Montageplatte ab.



Abb. 3: Leitungen anschließen



Abb. 4: Abschlusswiderstand aktivieren

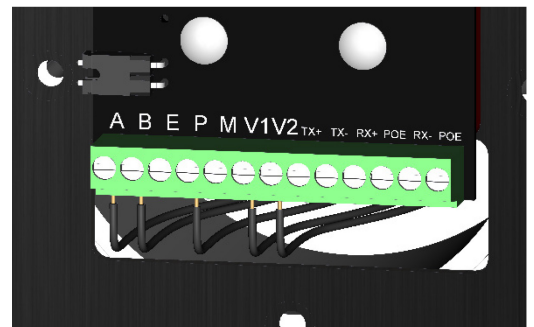

Abb. 5: Abschlusswiderstand deaktiviert

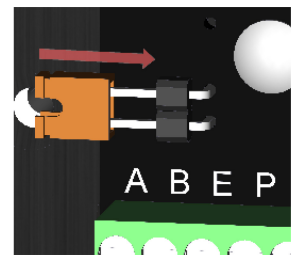

Abb. 6: Montage IVW9110-0187

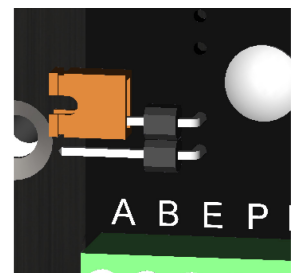

Abb. 7: Gerät demontieren

Schaltungsbeispiele

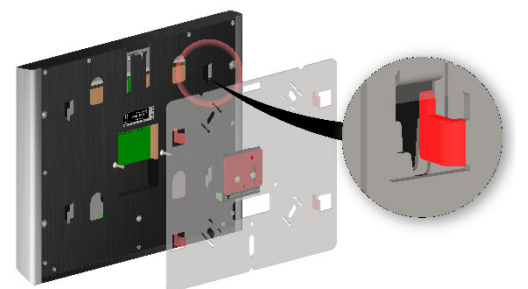

Abb. 8: Schaltplan Standardanlage

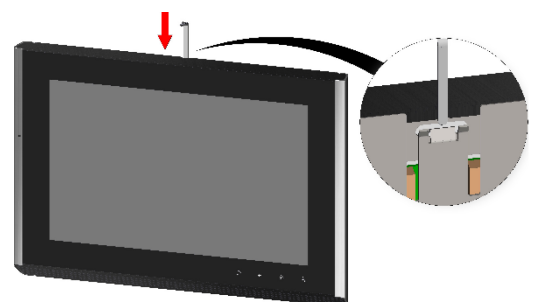

Abb. 9: Schaltplan mit mehreren Video-Außenstationen und Videokameras

☞ Weitere Informationen finden Sie im TCS Systemhandbuch. Dieses steht im Downloadbereich unter www.tcsag.de zur Verfügung.

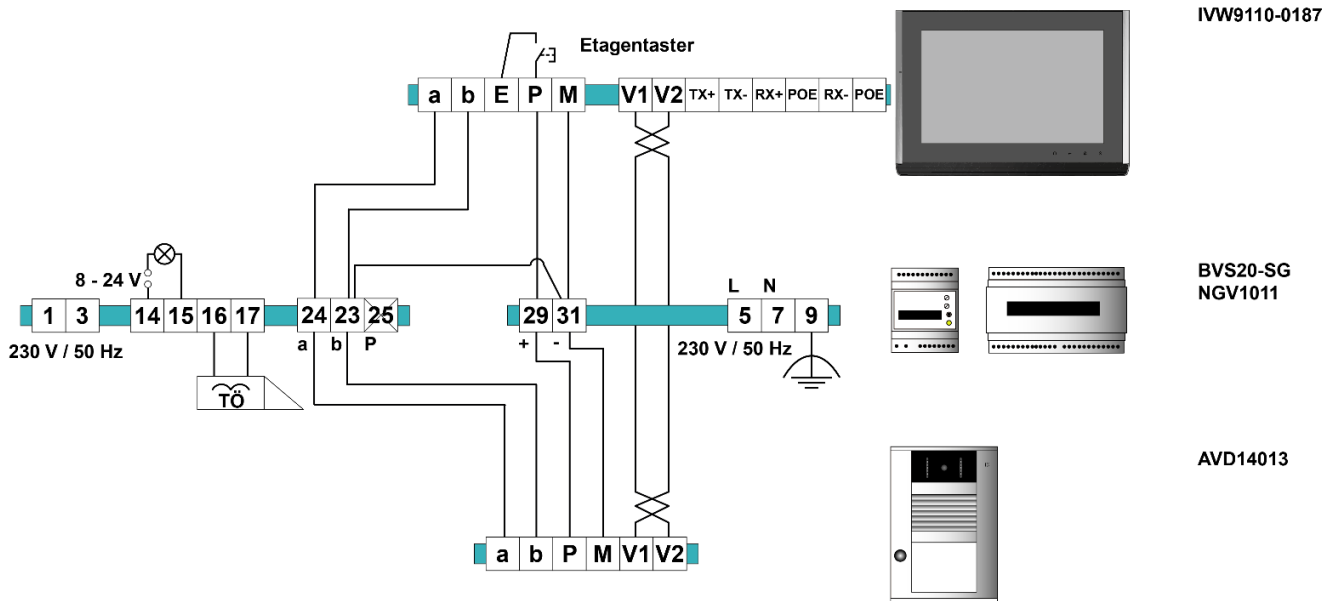
Inbetriebnahme

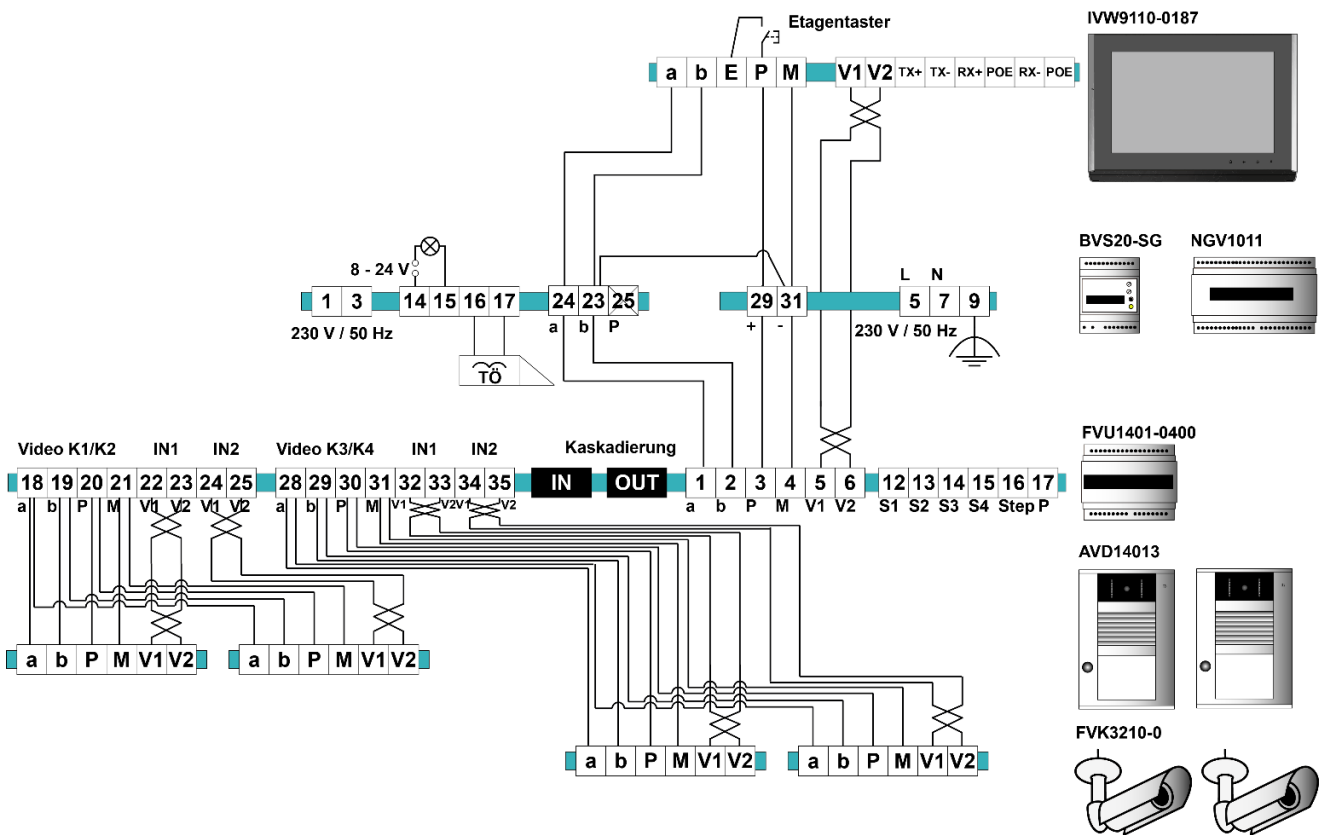

WARNUNG! Lebensgefahr durch elektrischen Schlag

Beachten Sie bei Arbeiten an Anlagen mit Netzanschluss von 230 V Wechselspannung die Sicherheitsforderungen nach DIN VDE 0100.

- ▶ Installieren Sie die Geräte der Anlage spannungslos und vollständig.
- ▶ Schalten Sie die Netzspannung ein.



- Das Gerät hat keinen separaten Ein-/Ausschalter.
- Nachdem die Stromzufuhr hergestellt worden ist, startet das Gerät und zeigt den Startbildschirm an.

Einstellungen

Werkseitige Voreinstellungen

AS-Adressenabhängige Bildaufschaltung

Sind in der Anlage auch Außenstationen ohne Kamera vorhanden, wird das Bild nicht aufgeschaltet. Zur Gewährleistung dieser Funktion werden die möglichen AS-Adressen in zwei Bereiche unterteilt:

AS-Adresse 0 – 31* reserviert für Video-Außenstationen Das Bild wird bei Türruf aufgeschaltet.

AS-Adresse $\geq 63^*$ frei, für Außenstationen ohne Kamera Das Bild wird bei Türruf nicht aufgeschaltet.



- * Die AS-Adressen der Außenstationen sind mittels Servicegerät oder Konfigurations-Software configoTM zuzuordnen.
- Video-AS-Grenzen können zusätzlich über die 31 hinaus verschoben werden.

Werkseinstellungen und Konfigurationsmöglichkeiten über OSD-Menü

Benutzer-Einstellungen

WLAN	Ein optimaler WLAN – Empfang erreicht das Gerät in einem Radius von 5 m. Innenwände können den Empfang weiter einschränken.
Datum	
Uhrzeit	
Stand-by-Modus	60 s, einstellbar in Stufen 20 bis 120 s
Ruftonlautstärke	Stufe 6, einstellbar in Stufen 1 bis 8
Bildspeicherfunktion	aktiviert, Zeitverzögerung einstellbar in Stufen 1 bis 30
Tastentöne	deaktiviert
Startseite Browser	http://www.tcsag.de
Gerät neustarten (Reboot Device)	Startet das Gerät neu
Reset Admin-Passwort	Admin-Passwort auf Werkseinstellung zurücksetzen (1111)
Helligkeit	Stufe 10, einstellbar in Stufen 1 bis 20
Kontrast	Stufe 10, einstellbar in Stufen 1 bis 20
Farbsättigung	Stufe 10, einstellbar in Stufen 1 bis 20
Ruftöne	AS1: Alphon dreifach 1 AS2 bis AS8: Alphon 1 Internruftöne: Gong spezial Etagenruftöne: Alphon dreifach 2
Bezeichnung der Außenstationen	1 bis 8
Internrufe	deaktiviert 1 bis 20
Wetter-App	deaktiviert

Admin-Einstellungen

Sprache	Deutsch
Helligkeit	Stufe 10, einstellbar in Stufen 1 bis 20
Admin-Passwort	veränderbar, Werkseinstellung: 1111
Werkseinstellung laden	wiederherstellen
Sprechzeit	45 s, einstellbar von 10 s bis 120 s oder unbegrenzt

max. Video AS	0 bis 63
Lautstärke Lautsprecher	Stufe 3, einstellbar in Stufen 0 bis 7
FVU1401 Unterstützung	deaktiviert
Etagentüröffnerfunktion	aktiviert
Türöffnerautomatik	aktiviert
Rufumleitung SN	aktiviert, keine Seriennummer eingetragen
Parallelruf	nicht konfiguriert
Aufzugssteuerung	Steuerfunktion 198
PTZ-Funktion allgemein	aktiviert
PTZ-Funktion für AS1 bis AS8	deaktiviert
Steuerfunktions-Button CF8	Steuerfunktion 8
Steuerfunktions-Button CF9	Steuerfunktion 9
Steuerfunktions-Button CF10	Steuerfunktion 10
Steuerfunktionen 4 bis 20	nicht konfiguriert (1-199)
SMS-Gruppen 1 bis 8	Stufe alle Geräte, einstellbar in Stufen Gruppe 0 bis Gruppe 255, alle Außenstationen, alle Innenstationen, alle Geräte
Geräteinformationen	Seriennummer und Speicherplatz

Klingeltastenprogrammierung

Grundprinzip

Alle TCS:BUS-Geräte besitzen eine einmalige Seriennummer. Der Klingeltaste an einer Außenstation wird die Seriennummer einer Innenstation zugeordnet. Die Zuordnung wird im EEPROM der Außenstation gespeichert.

Voraussetzungen für die Programmierung:

- ▶ Stellen Sie sicher, dass der Zugang zur Innenstation in der Wohnung gewährleistet ist.
- ▶ Prüfen Sie, ob die Innenstation am TCS:BUS angeschlossen ist.
- ▶ Schalten Sie die Netzspannung ein. Die Betriebs-LED am Versorgungs- und Steuergerät leuchtet.
- ▶ Prüfen Sie, ob keine Programmiersperre gesetzt ist.



Bevor Sie eine bereits programmierte Klingeltaste neu programmieren können, müssen Sie die Programmierung löschen.

Legende

Taste kurz drücken		Besetztton	
Taste drücken, bis ...		negativer Quittungston (Klingeltaste ist bereits programmiert)	
Taste loslassen		Snapp-Ton	
weiter		NoProg-Ton (negativer Quittungston)	
Rufton		Löschtonfolge	
ProgSperr-Ton		Prog2-Ton (Programmierung der 2. Seriennummer startet)	



Audiodateien der Ruf- und Quittungstöne zum Abspielen finden Sie online unter: www.tcsag.de/download/ruf-und-quittungstoene

Programmieren einer Klingeltaste

1 Programmiermodus einschalten

Steuer- und Versorgungsgerät



Drücken Sie kurz die RUN/PROG-Taste. Die LED blinkt.

Der Programmiermodus der Anlage ist eingeschaltet.

2a Programmieren per Sprechverbindung

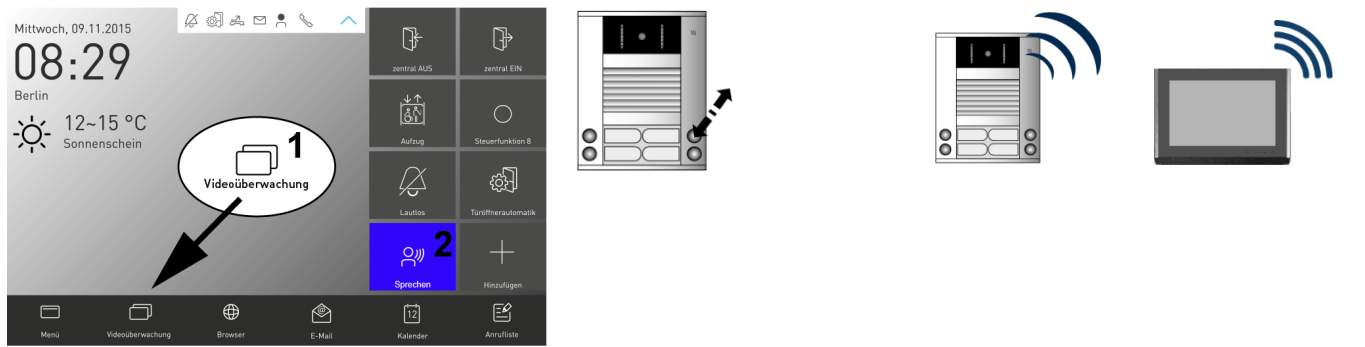

Drücken Sie in der Menüleiste auf Videoüberwachung (1). Das Fenster Videoüberwachung öffnet sich.

Drücken Sie auf die Sprechentaste (2), um eine Sprechverbindung zur Außenstation herzustellen.

Drücken Sie kurz die Klingeltaste an der Außenstation.

An Außen- und Innenstation ertönt ein Rufton.

2b alternativ: Programmieren per Etagentaster

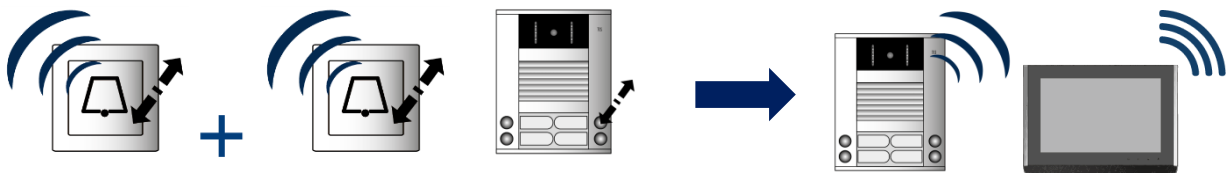

Drücken Sie den Etagentaster zweimal hintereinander kurz. Es ertönt jeweils ein Rufton.

Drücken Sie kurz die Klingeltaste an der Außenstation.

An Außen- und Innenstation ertönt ein Rufton.¹⁾

Wiederholen Sie die Schritte, bis Sie alle Klingeltasten programmiert haben.

4 Programmiermodus beenden



Drücken Sie kurz die RUN/PROG-Taste.

Die LED leuchtet.

Der Programmiermodus der Anlage ist ausgeschaltet.

1) Ist stattdessen ein Progsperre-Ton zu hören, ist die Außenstation mit einer Programmiersperre versehen. Sie können die Programmiersperre nur mit dem Servicegerät TCSK oder der Konfigurationssoftware configo™ aufheben.

Eine zweite Innenstation auf dieselbe Klingeltaste programmieren (Parallelruf)

Der Parallelruf ruft 2 Innenstationen von der Klingeltaste der Außenstation. Der Etagentaster ruft nur die fest verdrahtete Innenstation. Sollen Klingeltaste und Etagentaster die gleiche Funktionalität haben, muss die Funktion Parallelzuordnung verwendet werden. Hierbei reagieren mehrere Innenstationen sowohl auf die gleiche Klingeltaste als auch auf den gleichen Etagentaster. Die Parallelzuordnung muss mit dem Servicegerät TCSK oder der Konfigurationssoftware configo™ eingestellt werden.



Wiederholen Sie die Programmierung einer bereits programmierten Klingeltaste, ändern Sie immer nur die zweite Seriennummer. Wollen Sie die zuerst programmierte Seriennummer ändern, müssen Sie beide Seriennummern löschen und anschließend beide Seriennummern neu programmieren.

1 Programmiermodus einschalten

Steuer- und Versorgungsgerät

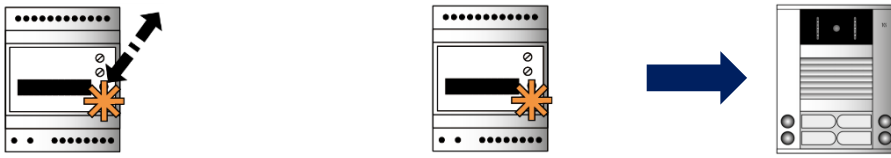

Drücken Sie kurz die RUN/PROG-Taste. Die LED blinkt.

Der Programmiermodus der Anlage ist eingeschaltet.

2a Programmieren per Sprechverbindung



Drücken Sie in der Menüleiste auf Videoüberwachung (1). Das Fenster Videoüberwachung öffnet sich. Drücken Sie auf die Sprechentaste (2), um eine Sprechverbindung zur Außenstation herzustellen.

Halten Sie die Klingeltaste so lange gedrückt, bis nach jeweils 6 s ein Prog2-Ton und NoProg-Ton und ...

...ein Rufton an Außen- und Innenstation ertönt.¹⁾

Lassen Sie die Klingeltaste los.

2b alternativ: Programmieren per Etagentaster (wenn die Innenstation nicht zugänglich ist)

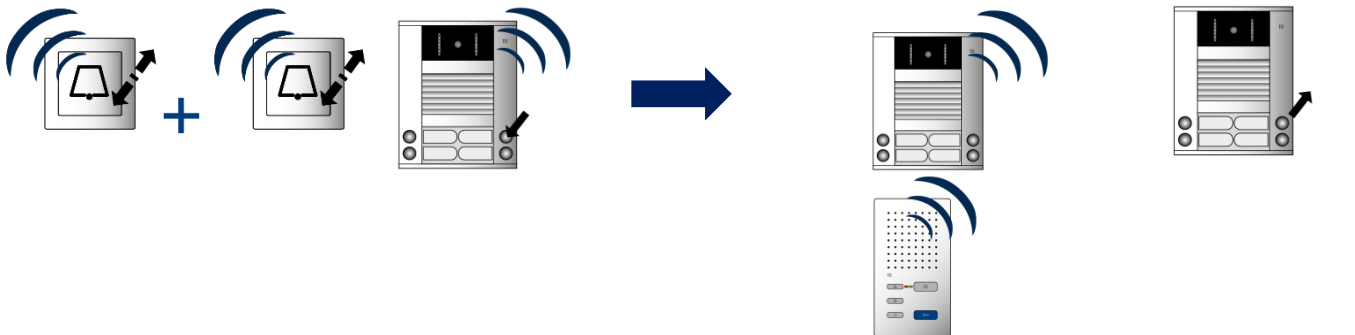

Drücken Sie den Etagentaster zweimal hintereinander kurz. Es ertönt jeweils ein Rufton.

Halten Sie die Klingeltaste so lange gedrückt, bis nach jeweils 6 s ein Prog2-Ton und NoProg-Ton und ...

...ein Rufton an Außen- und Innenstation ertönt.¹⁾

Lassen Sie die Klingeltaste los.

Wiederholen Sie die Schritte, bis Sie alle Klingeltasten programmiert haben.

4 Programmiermodus beenden



Drücken Sie kurz die RUN/PROG-Taste.

Die LED leuchtet.

Der Programmiermodus der Anlage ist ausgeschaltet.

1) Ist stattdessen ein Progsperre-Ton zu hören, ist die Außenstation mit einer Programmiersperre versehen. Sie können die Programmiersperre nur mit dem Servicegerät TCSK oder der Konfigurationssoftware configo™ aufheben.

Programmierung löschen

Bevor Sie eine bereits programmierte Klingeltaste neu programmieren können, müssen Sie die Programmierung löschen.

1 Programmiermodus einschalten

Steuer- und Versorgungsgerät

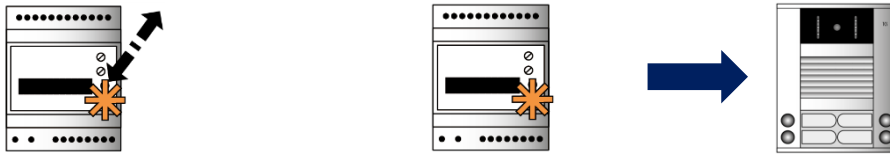

Drücken Sie kurz die RUN/PROG-Taste. Die LED blinkt.

Der Programmiermodus der Anlage ist eingeschaltet.

2 Klingeltaste löschen



Halten Sie die Klingeltaste so lange gedrückt, bis die Löschtönefolge ertönt. Lassen Sie die Klingeltaste los.

4 Programmiermodus beenden



Drücken Sie kurz die RUN/PROG-Taste.

Die LED leuchtet.

Der Programmiermodus der Anlage ist ausgeschaltet.

Admin-Einstellungen



Das Menü *Admin-Einstellungen* ist nur autorisierten Personen vorbehalten und ist mit einem Passwort geschützt.

In der Werkseinstellung ist das Passwort: **1111**.

- ▶ Tippen Sie auf *Menü*.
- ▶ Wählen Sie *Einstellungen*.
- ▶ Tippen Sie auf *Admin-Einstellungen*. Ein neues Fenster geht auf.
- ▶ Tragen Sie das Passwort in das Textfeld *Passwort* ein.
- ▶ Bestätigen Sie mit *OK*. Das Menü *Admin-Einstellungen* öffnet sich (Abb. 10).
- ▶ Tippen Sie auf die *Zurück-Taste*, um das Menü zu verlassen.

Folgende Menüs sind in den *Admin-Einstellungen* enthalten:

- *System*
- *Türsprechen*
- *Außenstation*
- *Steuerfunktion*
- *SMS-Gruppe*
- *Information*



Abb. 10: Admin-Einstellungen

System

Im Menü *System* können Sie folgende Einstellungen vornehmen:

Sprache

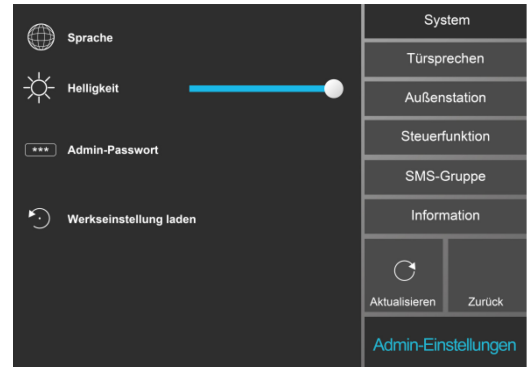
Im Menü *Sprache* können Sie die Sprache ändern.

- ▶ Tippen Sie auf die Option *Sprache*. Sie werden zur Android-Oberfläche weitergeleitet.
- ▶ Wählen Sie Ihre gewünschte Sprache aus.
- ▶ Tippen Sie auf die *Zurück-Taste*, um wieder in das Menü *Admin-Einstellungen* zu gelangen.

Helligkeit

Sie können die Helligkeit des Bildschirms einstellen.

- ▶ Schieben Sie den Schieberegler nach rechts, um die Helligkeit zu reduzieren.
- ▶ Schieben Sie den Schieberegler nach links, um die Helligkeit zu erhöhen.

Admin-Passwort ändern

- ▶ Tippen Sie auf die Option *Admin-Passwort*. Ein neues Fenster geht auf (Abb. 11).
- ▶ Geben Sie in das Textfeld *Passwort* Ihr altes Passwort ein.
- ▶ Bestätigen Sie mit *OK*.
- ▶ Geben Sie in das Textfeld *Passwort* Ihr neues Passwort ein und bestätigen Sie mit *OK*.
- ▶ Geben Sie Ihr neues Passwort zum Bestätigen erneut ein.
- ▶ Bestätigen Sie mit *OK*. Die Meldung *Passwort geändert* erscheint.



Abb. 11: Admin-Passwort ändern

Werkseinstellung laden

Mit der Option *Werkseinstellung laden*, können Sie das Gerät auf die Werkseinstellungen zurücksetzen.

i Alle persönlichen Einstellungen und Konfigurationen werden gelöscht.

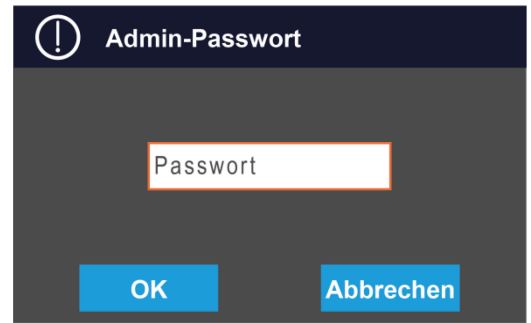
- ▶ Tippen Sie auf die Option *Werkseinstellung laden*. Ein neues Fenster geht auf (Abb. 12).
- ▶ Tippen Sie auf *Ja*, um die Werkseinstellungen zu laden.

i Das Laden der Werkseinstellungen dauert ca. 3 Minuten.

- ▶ Tippen Sie auf *Nein*, um den Vorgang abzubrechen.
- ▶ Tippen Sie auf die *Zurück-Taste*, um das Menü zu verlassen.



Abb. 12: Werkseinstellungen laden

Türsprechen

Im Menü *Türsprechen* können Sie folgende Einstellungen vornehmen:

Sprechzeit

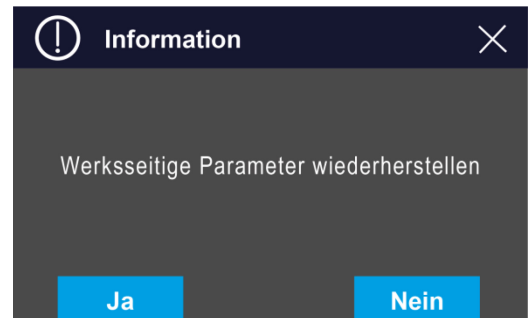
Sie können die Sprechzeit in der Abstufung *10 Sekunden* bis *unbegrenzt* einstellen.

- ▶ Schieben Sie den Schieberegler nach rechts, um die Sprechzeit zu erhöhen. Schieben Sie den Schieberegler nach links, um die Sprechzeit zu reduzieren.

Max Video AS

- ▶ Stellen Sie hier die Video-AS-Grenze von 31 bis 63 ein.
- Die Video-AS-Grenze kann bei zusätzlichem Bedarf verschoben werden.

Lautstärke Lautsprecher

Sie können die Lautstärke in den Stufen *0* bis *7* einstellen.

- ▶ Schieben Sie den Schieberegler nach rechts, um die Lautstärke zu erhöhen. Schieben Sie den Schieberegler nach links, um die Lautstärke zu reduzieren.

FVU1401-Unterstützung

Sie können mit der Funktion FVU1401 gezielt Kameras aufschalten.

- ▶ Stellen Sie den Schalter auf *AN*. Die Funktion FVU1401 ist aktiviert.



Der Videoumschalter FVU1401-0400 muss in der TCS-Anlage installiert sein.

Etagentüröffnerfunktion

Sie können mit dem Button *Tür öffnen* sowohl die Haus- als auch eine Etagentür öffnen. Je nach Herkunft des Rufes, wählt die Innenstation die zu öffnende Tür selbstständig.

Stellen Sie den Schalter auf *AN*. Die Etagentüröffnerfunktion ist aktiviert.

Türöffnerautomatik

Durch Drücken einer Klingeltaste an der Außenstation, wird der Türöffner automatisch ausgelöst.

- ▶ Stellen Sie den Schalter auf *AN*. Die Türöffnerautomatik ist aktiviert.

Rufumleitung

Sie können Tür- oder Internrufe an eine zweite Innenstation umleiten.

- ▶ Stellen Sie den Schalter auf *AN*. Die Rufumleitung ist aktiviert.
- ▶ Tragen Sie in das Textfeld die Seriennummer der zu rufenden Innenstation ein.

Parallelruf

Diese Innenstation klingelt zusätzlich, wenn eine andere Innenstation gerufen wird.

- ▶ Tragen Sie in das Textfeld die Seriennummer der Innenstation die gerufen wird.

Menü Außenstation

Im Menü *Außenstation* können Sie folgende Einstellungen vornehmen:

- *PTZ-Funktion de-/aktivieren*
- *Erfassen der Absenderkennung der Außenstation*
- *Bezeichnung der Außenstation vergeben*

AS-Adresse

- ▶ Tippen Sie auf das Menü *Außenstation*.
- ▶ Tippen Sie auf das Textfeld *AS(0-63) eingeben*.
- ▶ Tragen Sie in das Textfeld die Absenderkennung der Außenstation ein.
- ▶ Tragen Sie in das Textfeld *Name eingeben* eine Bezeichnung für die Außenstation ein. Der Name wird beim Rufen der Außenstation im Display angezeigt.
- ▶ Wiederholen Sie die Schritte für weitere Außenstationen.
- ▶ Tippen Sie auf die *Zurück-Taste*, um das Menü zu verlassen.



Außenstationen besitzen neben der eigenen Seriennummer eine Absenderkennung. Diese wird als AS-Adresse bezeichnet. Für den Aufbau einer Sprechverbindung muss das gerufene Gerät wissen, von welchem Absender der Ruf ausging. Diese Information bezieht es aus der AS-Adresse. Welche AS-Adresse eine Außenstation besitzt, ist bei Auslieferung des Gerätes nicht festgelegt. Nach Einschalten des Stromes einigen sich die Außenstationen automatisch untereinander über die AS-Adresse. Es ist nicht vorhersehbar, welche AS-Adresse eine Außenstation annimmt. Soll die AS-Adresse festgelegt werden, muss diese eingetragen werden. Achten Sie beim Vergeben von AS-Adressen darauf, dass alle Außenstationen unterschiedliche AS-Adressen erhalten. Die Werte von 0 bis 63 sind zulässig. Die AS-Adresse können Sie mit dem Servicegerät TCSK oder mit der Konfigurationssoftware *configo*TM einstellen.

AS-Adresse 0 - 31	reserviert für Video-Außenstationen	Bild wird bei Türruf aufgeschaltet (von max. 16 Video-AS)
AS-Adresse \geq 32 einstellbar	frei für Außenstationen ohne Kamera (audio-Geräte)	Bild wird bei Türruf nicht aufgeschaltet

Die AS-Grenzen können zusätzlich verschoben werden.

Menü Steuerfunktion

Im Menü *Steuerfunktion* können Sie bis zu 20 Steuerfunktionen konfigurieren. In der Werkseinstellung sind die Steuerfunktionen 8, 9 und 10 vorkonfiguriert.

Mit der Funktion *Toogle* können Sie beim ein- bzw. ausschalten des Buttons zwei verschiedene Steuerfunktionen auslösen.

- ▶ Tippen Sie auf das Menü *Steuerfunktion*.
- ▶ Tippen Sie auf das Textfeld *Steuerfunktion (1-199)*.
- ▶ Tragen Sie Ihre Steuerfunktion ein.

Optional:

- ▶ Aktivieren Sie die Toggle-Funktion, um eine zweite Steuerfunktion zu programmieren.
- ▶ Tippen Sie auf das Textfeld *Name eingeben*
- ▶ Tragen Sie eine Bezeichnung für die Steuerfunktion ein.
- ▶ Wiederholen Sie die Schritte für weitere Steuerfunktionen.
- ▶ Tippen Sie auf die *Zurück-Taste*, um das Menü zu verlassen.

Menü SMS-Gruppe

Im Menü *SMS-Gruppe* können Sie bis zu 8 TCS-Kurzmitteilungsgruppen konfigurieren. In der Werkseinstellung sind die TCS-Kurzmitteilungsgruppen auf *alle Geräte* vorkonfiguriert. Sie können die TCS-Kurzmitteilungen in den Stufen *Gruppe 0* bis *Gruppe 255*, *alle Außenstationen*, *alle Innenstationen* und *alle Geräte* konfigurieren.

SMS-Gruppe

- ▶ Tippen Sie auf das Menü *SMS-Gruppe*.
- ▶ Schieben Sie den Schieberegler auf die gewünschte Stufe.
- ▶ Wiederholen Sie die Schritte für weitere TCS-Kurzmitteilungsgruppen.
- ▶ Tippen Sie auf die *Zurück-Taste*, um das Menü zu verlassen.

Menü Informationen

Im Menü Informationen werden Ihnen Informationen zum Gerät angezeigt:

Benutzer-Einstellungen

- ▶ Tippen Sie auf *Menü*.
- ▶ Wählen Sie *Einstellungen*.
- ▶ Tippen Sie auf *Benutzer-Einstellungen*. Das Menü *Benutzer-Einstellungen* öffnet sich.
- ▶ Tippen Sie auf die *Zurück-Taste*, um das Menü zu verlassen.

Folgende Menüs sind in den *Benutzer-Einstellungen* enthalten:

- *System*
- *Video*
- *Ruftöne*
- *Außenstation*
- *Internruf*
- *Wetter*

Menü System

Sprache



Die Sprache kann nur in den Admin-Einstellungen geändert werden.

WiFi Netzwerk und Ethernet Netzwerk

Das IVW9110-0187 verfügt über eine WLAN-Schnittstelle.



Ein optimaler WLAN – Empfang erreicht das Gerät in einem Radius von 5 m. Innenwände können den Empfang weiter einschränken.

WiFi:

- ▶ Tippen Sie auf die Option *WiFi Netzwerk*. Sie werden zur Android-Oberfläche weitergeleitet.
- ▶ Wählen Sie Ihre WLAN-Verbindung aus.
- ▶ Tragen Sie in das Textfeld *Passwort* Ihr Passwort ein.
- ▶ Tippen Sie auf *Verbinden*. Der Verbindungsstatus wird Ihnen angezeigt.



Alternative:

- ▶ Aktivieren Sie DHCP.

- ▶ Tippen Sie auf die *Zurück-Taste*, um das Menü zu verlassen.

Datum

- ▶ Tippen Sie auf den Button *Datum*.
- ▶ Stellen Sie das aktuelle Datum ein.
- ▶ Bestätigen Sie mit *Fertig*.
- ▶ Tippen Sie auf die *Zurück-Taste*, um das Menü zu verlassen.

Uhrzeit

- ▶ Tippen Sie auf den Button *Uhrzeit*.
- ▶ Stellen Sie die aktuelle Zeit ein.
- ▶ Bestätigen Sie mit *Fertig*.
- ▶ Tippen Sie auf die *Zurück-Taste*, um das Menü zu verlassen.

Stand-by-Modus

In der Werkseinstellung schaltet sich der Bildschirm nach 60 s aus.

- ▶ Schieben Sie den Schieberegler innerhalb der Abstufung 20 bis 120 s.
- ▶ Tippen Sie auf die *Zurück-Taste*, um das Menü zu verlassen.

Ruftonlautstärke

In der Werkseinstellung ist die Ruftonlautstärke auf die Stufe 5 eingestellt.

- ▶ Schieben Sie den Schieberegler in den Stufen 1 bis 8.
- ▶ Tippen Sie auf die *Zurück-Taste*, um das Menü zu verlassen.

Bildspeicherfunktion

In der Werkseinstellung ist die Bildspeicherfunktion aktiviert. Die Bildspeicherfunktion wird mit einer Zeitverzögerung von 5 Sekunden nach einem Türruf ausgelöst. Sie können die Zeitverzögerung innerhalb der Abstufung von 1 bis 30 s konfigurieren.

- ▶ Tippen Sie auf den Button *AN* bzw. *AUS*, um die Bildspeicherfunktion zu de- bzw. aktivieren.
- ▶ Schieben Sie den Schieberegler innerhalb der Abstufung von 1 bis 30 s.
- ▶ Tippen Sie auf die *Zurück-Taste*, um das Menü zu verlassen.

Tastentöne

In der Werkseinstellung sind die Tastentöne deaktiviert.

- ▶ Tippen Sie auf den Button *AN* bzw. *AUS*, um die Tastentöne zu de- bzw. aktivieren.
- ▶ Tippen Sie auf die *Zurück-Taste*, um das Menü zu verlassen.

Home Page

- ▶ Legen Sie fest, was als Startseite sowie in neuen Fenstern und Tabs geöffnet wird.

Reboot Device

- ▶ Tippen Sie auf den Button Reboot Device, um das Gerät neu zu starten.

Reset Admin-Passwort

- ▶ Tippen Sie 4 mal auf den Button Reset Admin-Passwort, um das Admin-Passwort auf die Werkseinstellung zurückzusetzen.



Admin-Passwort: 1111

Menü Video

Im Menü *Video* können Sie die Farbe des Displays einstellen.

In der Werkseinstellung ist Helligkeit, Kontrast und Farbsättigung auf Stufe 10 eingestellt.

- ▶ Tippen Sie auf das Menü *Video*.
- ▶ Schieben Sie den Schieberegler für *Helligkeit* in den Stufen 1 bis 20.
- ▶ Wiederholen Sie den Schritt für *Kontrast* und *Farbsättigung*.
- ▶ Tippen Sie auf die *Zurück-Taste*, um das Menü zu verlassen.

Menü Ruftöne

Im Menü *Ruftöne* können Sie den Internrufton, den Etagenrufton, die Ruftöne der Außenstationen und den SMS-Rufton verändern. Sie haben die Auswahl aus 13 polyphonen Ruftönen.

- ▶ Tippen Sie auf das Menü *Ruftöne*.
- ▶ Wählen Sie eine Außenstation, Internruf, Etagenruf oder SMS-Rufton aus.
- ▶ Tippen Sie auf das Drop-down-Menü.
- ▶ Wählen Sie einen Rufton aus.
- ▶ Wiederholen Sie die Schritte für weitere Ruftöne.
- ▶ Tippen Sie auf die *Zurück-Taste*, um das Menü zu verlassen.



Den Rufton für eine eingehende SMS können Sie deaktivieren.
▶ Tippen Sie auf den AN/AUS-Button, um den Rufton zu de- bzw. aktivieren.

Menü Außenstationen

Im Menü *Außenstation* können Sie für Ihre Außenstationen einen individuellen Namen vergeben. Bei einem Ruf wird der Name im Display angezeigt.

- ▶ Tippen Sie auf das Menü *Außenstation*.
- ▶ Wählen Sie eine Außenstation und tippen Sie auf das Textfeld *Name eingeben*. Eine virtuelle Tastatur wird angezeigt.
- ▶ Tragen Sie in das Textfeld *Name eingeben* Ihren gewünschten Namen ein.
- ▶ Tippen Sie auf die *Zurück-Taste*, um das Menü zu verlassen.



- max. 8 Außenstationen konfigurierbar
- Anzeigetext max. 20 Zeichen lang

Menü Internruf

Im Menü *Internruf* können Sie bis zu 20 Innenstationen mit entsprechender Seriennummer und Anzeigetext konfigurieren.

- ▶ Tippen Sie auf das Menü *Internruf*.
- ▶ Tragen Sie in das Textfeld *SN (1-999999) eingeben* die Seriennummer des Rufzieles ein.
- ▶ Tragen Sie in das Textfeld *Name eingeben* einen Namen für das Rufziel ein.
- ▶ Wiederholen Sie die Schritte für weitere Rufziele.
- ▶ Tippen Sie auf die *Zurück-Taste*, um das Menü zu verlassen.



- max. 20 Internrufe konfigurierbar
- Anzeigetext max. 20 Zeichen lang

Menü Wetter

Sie können sich auf dem Startbildschirm ortsgebundene Wetterdaten anzeigen lassen.

- ▶ Tippen Sie auf das Menü *Wetter*.
- ▶ Tippen Sie auf den An-/ Aus-Button, um die Wetter-App zu aktivieren
- ▶ Tragen Sie in das Textfeld *Stadt eingeben* Ihre Stadt oder Postleitzahl ein.
- ▶ Tippen Sie auf *Suchen*.
- ▶ Wählen Sie Ihre Stadt aus. Die Einstellungen werden automatisch gespeichert.
- ▶ Tippen Sie auf die *Zurück-Taste*, um das Menü zu verlassen.

Informationen

Im Menü *Informationen* werden Ihnen die Seriennummer, der verfügbare Speicher und der Gesamtspeicher angezeigt.

Kurzwahltasten aufrufen und konfigurieren

Sie können die Auswahl der Kurzwahltasten verändern und individuell anpassen.

- i** • Bis zu 8 Kurzwahltasten können auf der rechten Bildschirmseite angezeigt werden.
- Die Anzeige kann bis auf 19 Kurzwahltasten erweitert werden.
- ▶ Tippen Sie 1 x kurz auf die Mitte des Bildschirms. Ihnen werden alle 19 Kurzwahltasten angezeigt (Abb. 13).



Abb. 13: Übersicht Kurzwahltasten

- ▶ Tippen Sie auf *Menü*.
- ▶ Wählen Sie *Einstellungen*.
- ▶ Wählen Sie das Menü *Shortcut-Einstellungen*.

- i** **Alternative:**
- ▶ Tippen Sie auf den Button *Hinzufügen* auf dem Hauptbildschirm. Das Menü *Shortcut-Einstellungen* öffnet sich.



Abb. 14: Tab Türsprechen

- ▶ Tippen Sie auf *Türsprechen* (Abb. 14) oder *Applikationen* (Abb. 15).
- ▶ Tippen Sie zum Auswählen auf eine Kurzwahltaste. Die Kurzwahltaste wird blau hinterlegt.
- ▶ Wiederholen Sie den Schritt, um weitere Kurzwahltasten hinzuzufügen.
- ▶ Tippen Sie auf die *Zurück-Taste*, um das Menü zu verlassen.

- i** Die Anordnung der Tasten wird durch die Reihenfolge der Auswahl bestimmt. Die Anordnung erfolgt Spaltenweise von oben nach unten.

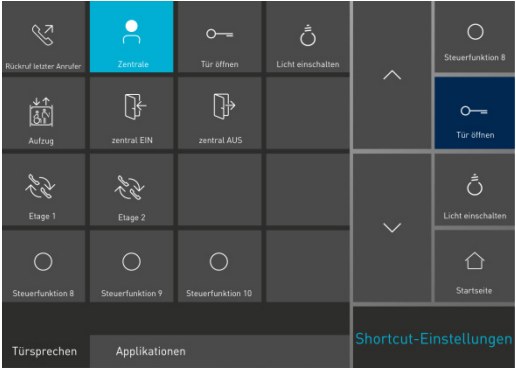

Abb. 15: Tab Applikationen

Bedienung

Ruf annehmen

Türruf von einer Audio- oder Video-Außenstation

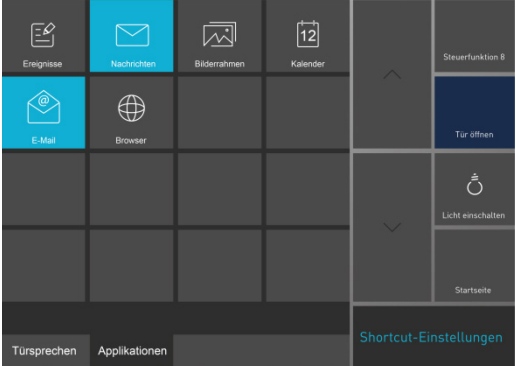
Das Display wird automatisch bei einem eingehenden Türruf aktiviert.

- ▶ Tippen Sie auf den Button *Sprechen*, um mit der Person an der Tür zu sprechen.
- ▶ Tippen Sie erneut auf den Button *Sprechen*, um die Sprechverbindung zu beenden.
- ▶ Tippen Sie auf den Button *Tür öffnen*, um die Tür zu öffnen.



Videobild einstellen (PTZ-Funktion):

- ▶ Tippen Sie auf die Pfeile *oben*, *unten*, *rechts* oder *links*, um die PTZ-Kamera auszurichten.
- ▶ Tippen Sie auf *Plus* oder *Minus*, um in das Bild hinein- bzw. herauszuzoomen.

Bild speichern:

- ▶ Tippen Sie auf den Button *Schnappschuss*, um das aktuelle Bild zu speichern.

Ändern der Videoquelle:

- ▶ Tippen Sie auf den Button *Schalten* bis Ihre gewünschte Kamera angezeigt wird.

Alternativ:

- ▶ Tippen Sie auf den *Doppelpfeil* (blau hinterlegt). Ein Slider-Menü mit den installierten Kameras öffnet sich.
- ▶ Tippen Sie auf eine Kamera. Das Kamerabild der gewählten Kamera wird aufgeschaltet.

Etagenruf

- ▶ Tippen Sie auf den Button *Tür öffnen*, um die Etagentür zu öffnen.



- Die Etagentüröffnerfunktion muss in den Systemeinstellungen aktiviert sein.

TCS-Kurzmitteilungen

Die Video-Innenstation IVW9110-0187 kann über den TCS:BUS Kurzmitteilungen empfangen, speichern und anzeigen. Die empfangene Nachricht darf max. 95 Zeichen enthalten.

- ▶ Tippen Sie auf die TCS-Kurzmitteilung in der Status- und Nachrichtenleiste. Das Menü *Nachrichten* öffnet sich.



Alternative:

- ▶ Tippen Sie auf die Kurzwahltaste *Nachrichten*.



- Ungelesene TCS-Kurzmitteilungen werden durch einen geschlossenen Briefumschlag und ein Schloss dargestellt.
- Gelesene TCS-Kurzmitteilungen werden durch einen geöffneten Brief dargestellt.

TCS-Kurzmitteilung als gelesen markieren

- ▶ Tippen Sie kurz auf die TCS-Kurzmitteilung. Die Kurzmitteilung wird als gelesen markiert.

TCS-Kurzmitteilung löschen

- ▶ Tippen Sie auf eine gelesene TCS-Kurzmitteilung. Die TCS-Kurzmitteilung wird blau hinterlegt.
- ▶ Tippen Sie auf den Button *Löschen*.
- ▶ Bestätigen Sie mit *OK*.



Sie können nur gelesene TCS-Kurzmitteilungen auf einmal löschen.

- ▶ Tippen Sie auf den Button *nicht Gesperrte löschen*.
- ▶ Bestätigen Sie mit *OK*. Alle nicht gesperrten TCS-Kurzmitteilungen werden auf einmal gelöscht.

TCS-Kurzmitteilungen sperren

- ▶ Tippen Sie auf eine TCS-Kurzmitteilung.
- ▶ Tippen Sie auf den Button *Sperren*. Es wird ein *Schloss* gesetzt.



Sie können keine gesperrten TCS-Kurzmitteilungen löschen.

TCS-Kurzmitteilungen entsperren

- ▶ Tippen Sie auf die gesperrte TCS-Kurzmitteilung.
- ▶ Tippen Sie auf den Button *Sperren*. Das *Schloss* wird entfernt.

Internruf

Sprechverbindung aufbauen

- ▶ Tippen Sie auf *Menü*.
- ▶ Wählen Sie den Tab *Türsprechen*.
- ▶ Tippen Sie auf den Button *Kontakte*. Eine Übersicht Ihrer Kontakte werden angezeigt.
- ▶ Wählen Sie einen Internruf aus (z.B. Hobbyraum) Der Internruf wird aufgebaut.



Alternative:

- ▶ Wählen Sie das Rufziel über die Kurzwahltasten.

Internruf annehmen

- ▶ Tippen Sie auf den Button *Sprechen*. Eine Sprechverbindung ist sofort hergestellt.

Internruf beenden

- ▶ Tippen Sie auf die Direktwahltasten *Home* oder *Zurück*. Der Internruf wird beendet.



Alternative:

- ▶ Tippen Sie auf den Button *Startseite*.

Menü Anrufliste

Im Menü *Anrufliste* werden Tür- und Internrufe und gespeicherte Bilder angezeigt.

- ▶ Tippen Sie auf den Button *Anrufliste* in der Menüleiste.



Alternative:

- ▶ Wählen Sie das Menü *Ereignisse* über die Kurzwahltasten.

Folgende Informationen werden angezeigt:

- *verpasste Tür- und Internrufe*
- *getätigte Tür- und Internrufe*
- *Videoüberwachung Außenstationen und Etagentür*

Ereignisse löschen

- ▶ Tippen Sie auf den Button *Löschen* im Menü *Anrufliste*.
- ▶ Bestätigen Sie mit *OK*.



Es werden alle Ereignisse gelöscht.



Es werden max. 100 Einträge gespeichert. Ältere Einträge werden nach Erreichen der maximalen Anzahl überschrieben.

Reinigung



ACHTUNG! Funktionsverlust durch Kurzschluss und Korrosion.

Wasser und Reinigungsmittel können in das Gerät eindringen. Elektronische Bauteile können durch Kurzschluss und Korrosion beschädigt werden.

Vermeiden Sie das Eindringen von Wasser und Reinigungsmitteln in das Gerät. Reinigen Sie die Innenstation mit einem trockenen oder angefeuchteten Tuch.



ACHTUNG! Beschädigung der Geräteoberfläche.

Aggressive und kratzende Reinigungsmittel beschädigen die Oberfläche.

Verwenden Sie keine aggressiven und kratzenden Reinigungsmittel. Entfernen Sie stärkere Verschmutzungen mit einem pH-neutralen Reinigungsmittel.

Bildschirm reinigen

Sie können den Bildschirm auch bei eingeschaltetem Gerät reinigen.

- ▶ Tippen Sie auf *Menü*.
- ▶ Wählen Sie *Einstellungen*.
- ▶ Tippen Sie auf den Button *Bildschirm reinigen*. Die Touch-Funktion ist deaktiviert und Sie können den Bildschirm reinigen.
- ▶ Tippen Sie ca. 3 s auf den Button *Startseite*.

Konformität



Konformitätserklärungen sind abrufbar unter www.tcsag.de, Downloads, Handelsinformationen.

Entsorgungshinweise



Entsorgen Sie das Gerät getrennt vom Hausmüll über eine Sammelstelle für Elektronikschrott. Die zuständige Sammelstelle erfragen Sie bei Ihrer Gemeindeverwaltung.



Entsorgen Sie die Verpackungsteile getrennt in Sammelbehältern für Pappe und Papier bzw. Kunststoff.

Gewährleistung

Wir bieten Elektrofachkräften eine **vereinfachte Abwicklung** von Gewährleistungsfällen an.

- Wenden Sie sich direkt an die **TCS HOTLINE** unter **04194 9881-188**.
- Unsere **Verkaufs- und Lieferbedingungen** finden Sie unter www.tcsag.de, Downloads, Handelsinformationen und in unserem aktuellen Produktkatalog.

Service

Fragen richten Sie bitte an unsere
TCS HOTLINE 04194 9881-188.

Hauptsitz

TCS TürControlSysteme AG, Geschwister-Scholl-Str. 7, 39307 Genthin
Tel.: 03933 8799-10 FAX: 03933 8799-11 www.tcsag.de

TCS Hotline Deutschland

Tel.: 04194 9881-188 FAX: 04194 988-129
Mail: hotline@tcsag.de

Technische Änderungen vorbehalten.

Ausgabe:
IVW9110-0187

07/2023
2A