

TCS

WIR ÖFFNEN
WELTEN >

NEU

KONFIGURATOR
FÜR AUSSEN-
STATIONEN

> S. 86

2019/20
PRODUKTKATALOG

WWW.TCSAG.DE

TITELBILD

Mehrfamilienhaus mit TCS-Türsprechanlage, Magdeburg

Entwurfsverfasser
Schmeier+Miersch Architekten PartGmbH, Magdeburg

Mit freundlicher Genehmigung
Dipl.-Ing. Axel Rolfs

AUSSENSTATIONEN

NEU | KONFIGURATOR

ZUTRITT + KAMERAS

INNENSTATIONEN

SETS + PACKS

NEU | VIDEO-2-DRAHT

NETZGERÄTE UND
FUNKTIONSERWEITERUNGEN

NEU | SYSTEMLÖSUNGEN

TECHNISCHE DATEN

INHALT

86 KONFIGURATOR
FÜR AUSSEN-
STATIONEN



08 VERTRIEB
Persönlich
immer für Sie da



10 SCHULUNGEN
An fünf Schulungszentren
und mobil deutschlandweit

LEGENDE



WEITERE INFORMATIONEN



SETS + PACKS

AP AUFPUTZ

UP UNTERPUTZ

EM EINBAUMONTAGE

WE WOHNEINHEITEN

UNTERNEHMEN 04

SERVICE 06

VERTRIEB 08

SCHULUNGEN 10

SORTIMENTSÜBERBLICK 14

TECHNOLOGIEN 16

AUSSENSTATIONEN 22

TCS:BUS

AUDIO-AUSSENSTATIONEN

Serie ASX 24

Serie PAK 26

Serie PES/PDS 28

Serie PUK 32

Serie ADX5 Audio | NEU 36

Serie TCU Audio 38

Klingeltableau-Serie KTU 40

VIDEO-AUSSENSTATIONEN

Serie AVC 44

Serie AVE/AVD 46

Serie Carus IRIS 50

Serie AVU 52

Serie ADX5 Video | NEU 56

Serie TCU und video:kits 58

AUDIO- UND VIDEO-AUSSENSTATIONEN

Serie AMI 60

TCS:IP

AUDIO-AUSSENSTATIONEN

Serie ASN 70

Serie TCU IP Audio | NEU 74

VIDEO-AUSSENSTATIONEN

Serie AVD IP 76

Serie Carus ARGOS 80

Serie AVN 82

KONFIGURATOR FÜR AUSSENSTATIONEN | NEU 86

ZUTRITT + KAMERAS	94
-------------------	----

ZUTRITTSKONTROLLE

Stand-alone	96
Integriert in Außenstationen	98

VIDEOKAMERAS	100
--------------	-----

INNENSTATIONEN 104

TCS:BUS

AUDIO-INNENSTATIONEN

Türtelefon und Freisprecher	106
Serie TASTA Audio	108

VIDEO-INNENSTATIONEN

Serie IMM	110
Video-Türtelefon	112
Serie TASTA Video	114
Carus ORIGO	116
Carus PENTA	118
sky	120
skyline:ten BASIC	122

TCS:IP

AUDIO-INNENSTATION

Serie TASTA IP Audio NEU	124
----------------------------	-----

VIDEO-INNENSTATION

Serie TASTA IP Video NEU	126
Carus HABERA	128

GEBÄUDELEIT- UND ORIENTIERUNGSSYSTEME

SIGNAGE	130
---------	-----

SETS + PACKS 132

AUDIO

home:packs Audio, 1 – 2 WE (AP, UP, Einbau) NEU mit TASTA	134
pre:packs Audio, 3 – 20 WE (AP, UP, Einbau)	136

VIDEO

eco:sets Video, 1 – 3 WE (AP) NEU mit TASTA	140
video:packs, 1 – 16 WE (AP, UP) NEU mit TASTA	142

ZUTRITTSKONTROLLE

code:pack	145
-----------	-----

VIDEO-2-DRAHT NEU	146
---------------------	-----

Video-Türtelefon	148
Serie TASTA Video	150
easy:packs	152
easy:kits	154
Anlagenkomponenten	156

NETZGERÄTE UND FUNKTIONSERWEITERUNGEN 158

Versorgungs- und Steuergeräte	160
Funktionserweiterungen	162
Interfaces	171
Serviceprodukte	174

SYSTEMLÖSUNGEN | NEU 176

Concierge- und Schrankenanlagen	178
Interne Kommunikation und Türöffnerautomatik	180
Zutrittskontrolle Stand-alone	182
Zutritt in Netzwerken	184
Lösungen für AAL und Pflege	186
Digitale Namensverwaltung	188
Feuerwehrdurchsage	190

TECHNISCHE DATEN 192

Ersatzteile	192
Leistungsmerkmale Außen- und Innenstationen	194
Leistungsmerkmale Sets + Packs	198
Konfigurationsleistungen	201
Elektrische Eigenschaften	202
Inbetriebnahme und Wartung	206
Technologien	210

AGB Verkaufs- und Lieferbedingungen	212
Stichwortliste	216

TCS

800

PRODUKTE IM SORTIMENT

350

MITARBEITER

in Deutschland und in
Tochterunternehmen weltweit

1.500.000

weltweit verkaufte
Innenstationen seit 1995

570.000

weltweit verkaufte
Außenstationen seit 1995

2.800

Wohneinheiten
im größten TCS-Projekt

2.000 m²

FERTIGUNGSFLÄCHE

in Sachsen-Anhalt
und Baden-Württemberg



OFFEN FÜR DIE WELT VON MORGEN

Als Pionier der patentierten, softwaregesteuerten Türkommunikation gründete Otto Duffner das Unternehmen TCS. Seit 1995 hat es sich erfolgreich zum mittelständischen Familienbetrieb entwickelt. Heute steht TCS in Deutschland mit an der Spitze der Hersteller für Gebäudekommunikationsanlagen. Mit dem gleichen Erfindungsgeist führt Sohn Florian Herth nun das Unternehmen in die Zukunft.

Die neue Zeit hat bei TCS schon begonnen. Durch digitale Technologien können Gebäude ganz anders genutzt und betrieben werden. Die steigenden Anforderungen erfüllt TCS nicht nur als Hersteller – sondern auch als Anbieter umfassender Lösungen für das intelligent vernetzte Gebäude. Damit eröffnet TCS ganz neue Möglichkeiten für Planer, Architekten, Elektroinstallateure, Nutzer und Betreiber.

SERVICE VON MENSCH ZU MENSCH

DIE TECHNISCHE SERVICE-HOTLINE

SERVICEANGEBOTE

Angebote mit Leistungsverzeichnis
und Schaltplan

Großes Angebot vorkonfigurierter Anlagen

Servicegerät und Software configo für
einfache Installation und Inbetriebnahme

Schnelle RMA(Return Merchandise
Authorization)-Abwicklung im Servicefall

3D-Konfigurator für individuelle
Außenstationen

Beratung beim Abschluss von
Wartungsverträgen

Service von Mensch zu Mensch. Wir beraten Sie individuell und planen Anlagen nach Ihren Vorgaben. Auch bei der Installation und Inbetriebnahme sind wir minutenschnell für Sie erreichbar.

Austausch auf Augenhöhe

Auf Ihre Fragen finden wir bestimmt die richtigen Antworten. Soforthilfe geben Ihnen unsere Techniker von der Hotline. Sie verstehen Ihr Handwerk und haben für Sie jede Menge Tipps und Tricks zu Produkten.

Zeitsparen leicht gemacht

Mit TCS setzen Sie Ihre Projekte optimal um. Denn mit vorkonfigurierten Produkten vereinfachen und beschleunigen wir Ihre Arbeitsschritte.

Systemlösungen mit einem Plus an Vorteilen

Schon beim Planen kann der Wert einer Immobilie nachhaltig gesteigert werden. Dafür sorgen TCS:PLUS Systeme für vernetzte Gebäude. Mit ihnen sind zum Beispiel Systeme für Zutritt und Informationen einfach per Software konfigurierbar. Für einen reibungslosen Projektlauf werden Elektro-Fachplaner in allen Phasen von TCS-Experten unterstützt – ob per Mail, Hotline oder vor Ort auf der Baustelle.

SUPPORT FÜR INSTALLATION UND INBETRIEBNAHME

04194 9881-188

Mo – Fr von 8 bis 17 Uhr
hotline@tcsag.de

SUPPORT FÜR PLANUNG UND PROJEKTE

04194 9881-166

Mo – Fr von 8 bis 17 Uhr
angebote@tcsag.de



AUSSCHREIBUNGSTEXTE
www.ausschreiben.de/katalog/tcs_de



Übernehmen Sie schnell und einfach die Ausschreibungstexte von unseren Produkten in Ihr Leistungsverzeichnis. Die Texte können in verschiedenen Dateiformaten (z. B. GAEB, PDF, Word) für Ihre Software exportiert werden.

PERSÖNLICH IMMER FÜR SIE DA

UNSER VERTRIEB IN DEUTSCHLAND
UND ÖSTERREICH





HAUPTSITZ

TCS TürControlSysteme AG
 Geschwister-Scholl-Straße 7
 39307 Genthin
 Telefon +49 3933 879910
 Fax +49 3933 879911



STANDORT TRIBERG

TCS TürControlSysteme AG
 Adelheid 41
 78098 Triberg
 Telefon +49 7722 91770
 Fax +49 7722 917718

VERTRIEBSREGION NORDOST

- | | | |
|---|---|---|
| <p>1 Berlin Brandenburg (Ost)
 George Krüger
 Mobil 0174 3338113
 E-Mail george.krueger@tcsag.de</p> | <p>4 Sachsen
 Eric Müller
 Mobil 0174 3338123
 E-Mail eric.mueller@tcsag.de</p> | <p>7 Vertretung Sachsen
 Quaas Handelsvertretungen
 Telefon 0351 8026137
 E-Mail info@hv-quaas.de</p> |
| <p>2 Berlin Brandenburg (West)
 Patrick Döring
 Mobil 0171 1091409
 E-Mail patrick.doering@tcsag.de</p> | <p>5 Sachsen-Anhalt
 Frank Herzberg
 Mobil 0174 3338125
 E-Mail frank.herzberg@tcsag.de</p> | |
| <p>3 Mecklenburg (Ost) Vorpommern
 Jens Knittel
 Mobil 0174 33381158
 E-Mail jens.knittel@tcsag.de</p> | <p>6 Thüringen
 Dietmar Werler
 Mobil 0174 3338117
 E-Mail dietmar.werler@tcsag.de</p> | |

VERTRIEBSREGION NORDWEST

- | | | |
|---|--|--|
| <p>8 Hamburg Schleswig-Holstein (Ost)
 Mecklenburg (West)
 Michael Borchardt
 Mobil 0160 3645638
 E-Mail michael.borchardt@tcsag.de</p> | <p>11 Nordrhein-Westfalen (Nord)
 Wilhelm Salewski
 Mobil 0174 3338130
 E-Mail wilhelm.salewski@tcsag.de</p> | <p>13 Bremerhaven Niedersachsen
 (Nordwest)
 Alexander Neuhold
 Mobil 0151 16705839
 E-Mail alexander.neuhold@tcsag.de</p> |
| <p>9 Hamburg Schleswig-Holstein (West)
 Niedersachsen (Nord)
 Petecuschel
 Mobil 0175 7303650
 E-Mail peter.kuschel@tcsag.de</p> | <p>12 Nordrhein-Westfalen (Süd)
 Kai Kurschildgen
 Mobil 0174 3338122
 E-Mail kai.kurschildgen@tcsag.de</p> | <p>14 Bremen Niedersachsen (Nordost)
 Rolf Junge
 Mobil 0173 6266282
 E-Mail rolf.junge@tcsag.de</p> |
| <p>10 Ost-Westfalen Niedersachsen (Süd)
 Sören Blunk
 Mobil 0160 97035194
 E-Mail soeren.blunk@tcsag.de</p> | | |

VERTRIEBSREGION SÜD

- | | | |
|--|--|--|
| <p>15 Bayern (Nord)
 Marcus Schaper
 Mobil 0174 3338116
 E-Mail marcus.schaper@tcsag.de</p> | <p>17 Hessen Rheinland-Pfalz Saarland
 Klaus-Peter Schmidt
 Mobil 0151 54434862
 E-Mail klaus.schmidt@tcsag.de</p> | <p>19 Baden-Württemberg (Süd)
 Timo Wolf
 Mobil 0151 54434864
 E-Mail timo.wolf@tcsag.de</p> |
| <p>16 Bayern (Süd)
 Udo Schmidberger
 Mobil 0174 3338124
 E-Mail udo.schmidberger@tcsag.de</p> | <p>18 Baden-Württemberg (Nord)
 Anna Rosenberger
 Mobil 0175 6266850
 E-Mail anna.rosenberger@tcsag.de</p> | |

TCS ÖSTERREICH

- 20** TCS TürControlSysteme GmbH Österreich
 Gewerbepark C10
 A-2821 Lanzenkirchen
 Telefon +43 2627 45266-0
 Fax +43 2627 45266-20
 E-Mail office@tcs-austria.at
 Web www.tcs-austria.at



Finden Sie in der Postleitzahl-
 suche den für Sie zuständigen
 Vertriebsmitarbeiter.

WERTVOLLES WISSEN ÖFFNET DIE TÜR ZUM ERFOLG

UNSER SCHULUNGSPRINZIP

In unseren praxisnahen und kostenlosen Schulungen tauschen sich Profis mit Profis aus. Erfahrene Schulungsleiter vermitteln hier aktuelle Erkenntnisse über Anlagenplanung und Anlagenwartung. So erlangen Sie neue Kompetenzen für Ihren unternehmerischen Erfolg.

Immer und überall

Die TCS-Schulungen finden regelmäßig an fünf Standorten statt. Gerne kommen wir auch zu Ihnen und schulen Ihre Mitarbeiter vor Ort. Fragen Sie einfach per Mail an schulungen@tcsag.de nach Ihrem Wunschtermin. Unser Team ist in ganz Deutschland unterwegs.



Auskünfte zu Schulungen

-  04194 9881-155
-  04194 9881-159
-  schulungen@tcsag.de

UNSERE SCHULUNGSZENTREN

1 Hauptsitz und Schulungszentrum
Genthin, Sachsen-Anhalt
Geschwister-Scholl-Straße 7
39307 Genthin
Telefon 03933 879910
Fax 03933 879911
E-Mail info@tcsag.de

Schulungen im:
Februar, Mai, August, November,
jeweils am 1. Dienstag des Monats

2 Vertriebsbüro und Schulungszentrum
Triberg, Schwarzwald
Adelheid 41
78098 Triberg
Telefon 07722 9177-0
Fax 07722 91 77-18
E-Mail vbsued@tcsag.de

Schulungen im:
März, Juni, September, Dezember,
jeweils am 4. Dienstag des Monats

3 Vertriebsbüro und Schulungszentrum
Sievershütten b. Hamburg
Kalte Weide 15
24641 Sievershütten
Telefon 04194 9881-0
Fax 04194 9881-29
E-Mail vbnord@tcsag.de

Schulungen im:
Januar, Februar, März, April, Mai,
Juni, Juli, August, September,
Oktober, November, Dezember,
jeweils am 2. Donnerstag des Monats

4 Vertriebsbüro und Schulungszentrum
Berlin | Brandenburg
Malteserstr. 139 – 143
12277 Berlin
Telefon 04194 9881-120
Fax 04194 9881-129

Schulungen im:
Januar, April, Juli, Oktober,
jeweils am 2. Dienstag des Monats

5 Vertriebsbüro und Schulungszentrum
Schalksmühle | Nordrhein-Westfalen
Gewerbering 40
58579 Schalksmühle
Telefon 04194 9881-196
Fax 04194 9881-198
E-Mail vbwest@tcsag.de

Schulungen im:
Februar, Mai, August, November,
jeweils am 3. Dienstag des Monats

Immer und überall. Unser Schulungs-
team ist mobil an diesen Standorten für
Sie unterwegs:

Dresden
Schulungen im:
Januar, April, Juli, Oktober,
jeweils am 3. Dienstag des Monats

Hildesheim
Schulungen im:
März, Juni, September, Dezember,
jeweils am 3. Dienstag des Monats

Hüttenberg
Schulungen im:
Januar, April, Juli, Oktober,
jeweils am 4. Dienstag des Monats

Mühlacker
Schulungen im:
März, Juni, September, Dezember,
jeweils am 2. Dienstag des Monats

München
Schulungen im:
März, Juni, September, Dezember,
jeweils am 1. Dienstag des Monats

Nürnberg
Schulungen im:
Februar, Mai, August, November,
jeweils am 2. Dienstag des Monats

WISSEN ERÖFFNET NEUE MÖGLICHKEITEN

Die unterschiedlichen TCS-Fachschulungen bieten jeweils das richtige Wissen für Elektroinstallateure, Mitarbeiter im Elektrogroßhandel oder Elektrofachplaner.

PLANUNG UND INSTALLATION VON AUDIOANLAGEN: GRUNDLAGENSCHULUNG AUDIO

Ziel

In der Grundlagenschulung Audio lernen Sie das Sortiment und die Möglichkeiten der TCS-Produkte kennen. Mit den hier erworbenen Kenntnissen können Sie Ihre Kunden besser beraten und Audio-Türsprechanlagen einfach schneller installieren und in Betrieb nehmen.

Teilnehmer

Das Angebot ist interessant für Neukunden und Firmen ohne Erfahrung mit TCS-Produkten. Diese Grundlagenschulung ist die Basis für alle anderen TCS-Schulungen.

Inhalte

- > Vorstellung des Unternehmens
- > Produktgrundsätze
- > Vorstellung ausgewählter Produkte
- > Allgemeine Anlagenplanung
- > Installation und Inbetriebnahme



Mehr Informationen auf
www.tcsag.de/schulungen

PLANUNG UND INSTALLATION VON VIDEO-ANLAGEN: FACHSCHULUNG VIDEO

Ziel

Diese Schulung vermittelt einfaches Planen, Realisieren und Programmieren von TCS-Video-Türsprechanlagen.

Voraussetzung

Für den Besuch dieser Schulung sollten Sie an der Grundlagenschulung Audio teilgenommen haben.

Teilnehmer

Die Schulung richtet sich ausschließlich an Elektro-Fachfirmen, Elektro-Fachgroßhandlungen sowie Planer und Architekten.

Inhalte

- > Festigung bereits erworbener Grundkenntnisse über Audiosysteme
- > Vorstellung von Videosystemen mit 6-Draht-Technik und wichtiger Videokomponenten
- > Anwendungen für Steuermodule
- > Praktische Übungen
- > Fehlerdiagnose und Fehlerbehebung
- > Programmierung verschiedener Anlagenkomponenten



Mehr Informationen auf
www.tcsag.de/schulungen

KONFIGURATION VON ANLAGEN: FACHSCHULUNG KONFIGURATIONS- SOFTWARE CONFIGO

Ziel

Sie lernen die Konfigurationssoftware configo und ihre vielfältigen Anwendungsmöglichkeiten kennen. Mit dem hier erworbenen Wissen können Sie eine schnellere Inbetriebnahme vornehmen und TCS-Anlagen komfortabel am Computer verwalten.

Voraussetzung

Sie sollten bereits über Kenntnisse in der Installation von mit TCS-Anlagen verfügen und an der Grundlagenschulung Audio teilgenommen haben. Für die praktische Arbeit bringen Sie bitte Ihr Laptop mit installierter configo Software mit. Diese können Sie kostenlos auf www.tcsag.de herunterladen. Weiterhin benötigen Sie die freigeschaltete Software configo.

Teilnehmer

Die Schulung richtet sich ausschließlich an Elektro-Fachfirmen, Elektro-Fachgroßhandlungen sowie Planer und Architekten.

Inhalte

- > Vorstellung der Software configo
- > Ortsunabhängige Konfiguration
- > Türsprechanlagen am PC erzeugen, ohne BUS-Anschluss
- > Drag-and-drop-Zuordnung der Geräte und Aktivierung von Zusatzfunktionen
- > Übertragen von Konfigurationsdaten auf eine Anlage
- > Einfache Wartung bestehender Anlagen (Auslesen von Geräten, Funktionen, Verknüpfungen)
- > Bearbeitung der ausgelesenen Konfiguration
- > Übersichtliche Anlagendokumentation



Mehr Informationen auf
www.tcsag.de/schulungen

MELDEN SIE SICH EINFACH ÜBER UNSERE WEBSEITE AN

www.tcsag.de/schulungen

WARTUNG VON ANLAGEN: FACHSCHULUNG SERVICEGERÄT TCSK

Ziel

Die Schulung macht Sie mit Funktionen und Einsatzmöglichkeiten des Servicegerätes vertraut. In praxisnahen Übungen erlernen Sie dessen Grundfunktionen und können danach selbstständig die Funktionen ausprobieren und offene Fragen klären.

Voraussetzung

Für den Besuch dieser Schulung sollten Sie an der Grundlagenschulung Audio teilgenommen haben.

Teilnehmer

Die Schulung richtet sich ausschließlich an Elektro-Fachfirmen, Elektro-Fachgroßhandlungen sowie Planer und Architekten.

Inhalte

- > Kurze Wiederholung der System- und Technikgrundlagen
- > Vorstellung des Servicegerätes
- > Inbetriebnahme
- > Funktionsweise
- > Praxisorientierte Anwendungsübungen



Mehr Informationen auf
www.tcsag.de/schulungen

ANLAGEN AN TELEFONANLAGEN ANBINDEN: FACHSCHULUNG TK-INTERFACE

Ziel

Während dieser Schulung machen Sie sich mit der Funktionsvielfalt des TK-Interfaces und des Busrelais BRE vertraut. Sie erlernen die Grundanwendungen anhand praxisnaher Beispiele. Im Anschluss können Sie selbstständig üben und erhalten Antworten auf Ihre Fragen.

Voraussetzung

Für den Besuch dieser Schulung sollten Sie an der Grundlagenschulung Audio teilgenommen haben.

Teilnehmer

Die Schulung richtet sich ausschließlich an Elektro-Fachfirmen, Elektro-Fachgroßhandlungen sowie Planer und Architekten.

Inhalte

- > Kurze Wiederholung der System- und Technikgrundlagen
- > Vorstellung des TK-Interface / Busrelais
- > Anschluss und Inbetriebnahme
- > Funktionsweise
- > Praxisorientierte Anwendungsübungen



Mehr Informationen auf
www.tcsag.de/schulungen

PLANUNG UND INBETRIEBNAHME VON IP-ANLAGEN: FACHSCHULUNG TCS OVER IP

Ziel

Hier lernen Sie, TCS-Netzwerkanbindungen zu planen sowie TCS-Netzwerkprodukte zu installieren, einzurichten und in Betrieb zu nehmen.

Voraussetzung

Für den Besuch dieser Schulung sollten Sie an der Grundlagenschulung Audio teilgenommen haben. Außerdem verfügen Sie über Kenntnisse über das TCS-Produktsystem und solides Basiswissen über Netzwerktechnik.

Teilnehmer

Die Schulung richtet sich ausschließlich an Elektro-Fachfirmen, Elektro-Fachgroßhandlungen sowie Planer und Architekten.

Inhalte

- > Netzwerkanbindung einer TCS:BUS Video-Türsprechanlage mit IP-Gateway Basic
- > Direkter Netzwerkbetrieb der IP-Video-Außenstation
- > Einrichtung eines Routers und der TCS:App für iOS- bzw. Android-Geräte



Mehr Informationen auf
www.tcsag.de/schulungen

FÜR WÜNSCHE STEHEN ALLE TÜREN OFFEN DANK EXZELLENTER AUSWAHL

AUSSENSTATIONEN

AUDIO

SERIE ASX TCS:BUS >S.24	SERIE PAK TCS:BUS >S.26	SERIE PES/PDS TCS:BUS >S.28	SERIE PUK TCS:BUS >S.32	SERIE ADX5 AUDIO TCS:BUS >S.36	SERIE TCU AUDIO TCS:BUS >S.38 TCS:IP >S.74	SERIE ASN TCS:IP >S.70
-----------------------------------	-----------------------------------	---------------------------------------	-----------------------------------	--	---	----------------------------------

VIDEO

SERIE AVC TCS:BUS >S.44	SERIE AVE/AVD TCS:BUS >S.46	SERIE CARUS IRIS TCS:BUS >S.50	SERIE AVU TCS:BUS >S.52	SERIE ADX5 VIDEO TCS:BUS >S.56	SERIE TCU UND VIDEO:KITS TCS:BUS >S.58	SERIE AVD IP TCS:IP >S.76
-----------------------------------	---------------------------------------	--	-----------------------------------	--	--	-------------------------------------

INNENSTATIONEN

AUDIO		VIDEO			
TÜRTELEFON UND FREISPRECHER TCS:BUS >S.106	SERIE TASTA AUDIO TCS:BUS >S.108	SERIE IMM TCS:BUS >S.110	VIDEO-TÜRTELEFON TCS:BUS >S.112	SERIE TASTA VIDEO TCS:BUS >S.114 TCS:IP >S.126	CARUS ORIGO TCS:BUS >S.116

AUDIO/VIDEO



KLINGELTABLEAU-SERIE KTU
TCS:BUS > S. 40



SERIE AMI
TCS:BUS > S. 60



SERIE CARUS
ARGOS IP
TCS:IP > S. 80



SERIE AVN
TCS:IP > S. 82



CARUS PENTA
TCS:BUS > S. 118



SKY
TCS:BUS > S. 120



SERIE
TASTA IP AUDIO
TCS:IP > S. 124



SKYLINE:TEN BASIC
TCS:BUS > S. 122



CARUS HABERA
TCS:IP > S. 128

TECHNOLOGIEN ANLAGENBEISPIELE

TCS: BUS

TCS:BUS

Der TCS:BUS ist ein zuverlässiger und seit über 20 Jahren bewährter proprietärer System-BUS. Mit diesem System lassen sich mehrere Eingangsbereiche über eine einfache BUS-Struktur miteinander verknüpfen. Die Möglichkeiten einer BUS-Struktur sind dabei vielfältig. So kann man z. B. Sprechstellen mit Zutrittskontrolle kombinieren, weiter lassen sich unterschiedliche Funktionen/Informationen über das gleiche Adernpaar an alle BUS-Teilnehmer verteilen. >S.210

VORTEILE, KENNZEICHEN

- > Flexible Anwendung
- > Unbegrenzt erweiterbar
- > Verlässlich, preiswert

ANWENDUNG

- > Klassische Türkommunikation (Audio/Video)
- > Zutrittskontrolle

Prinzipschaltbilder >S.210

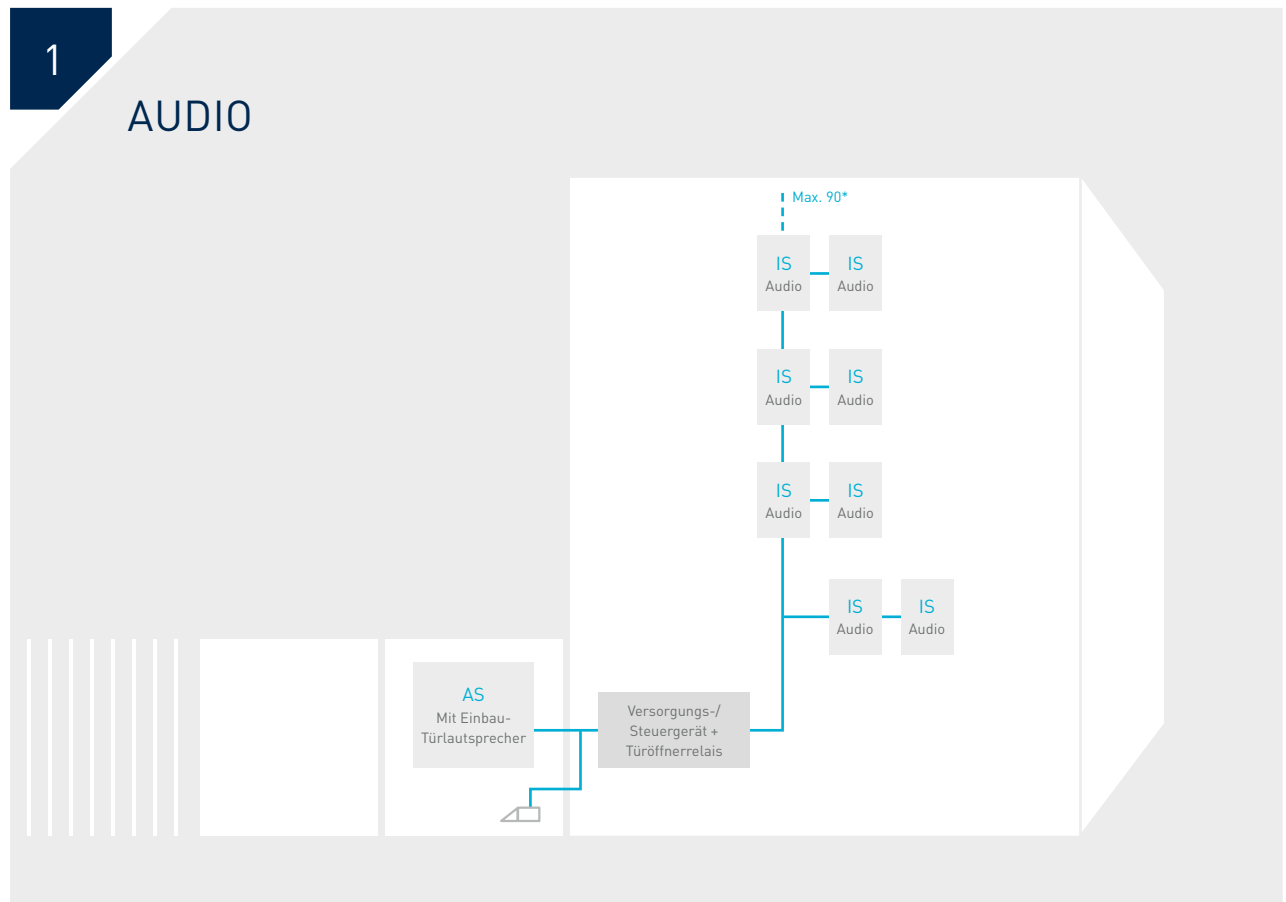

2

VIDEO

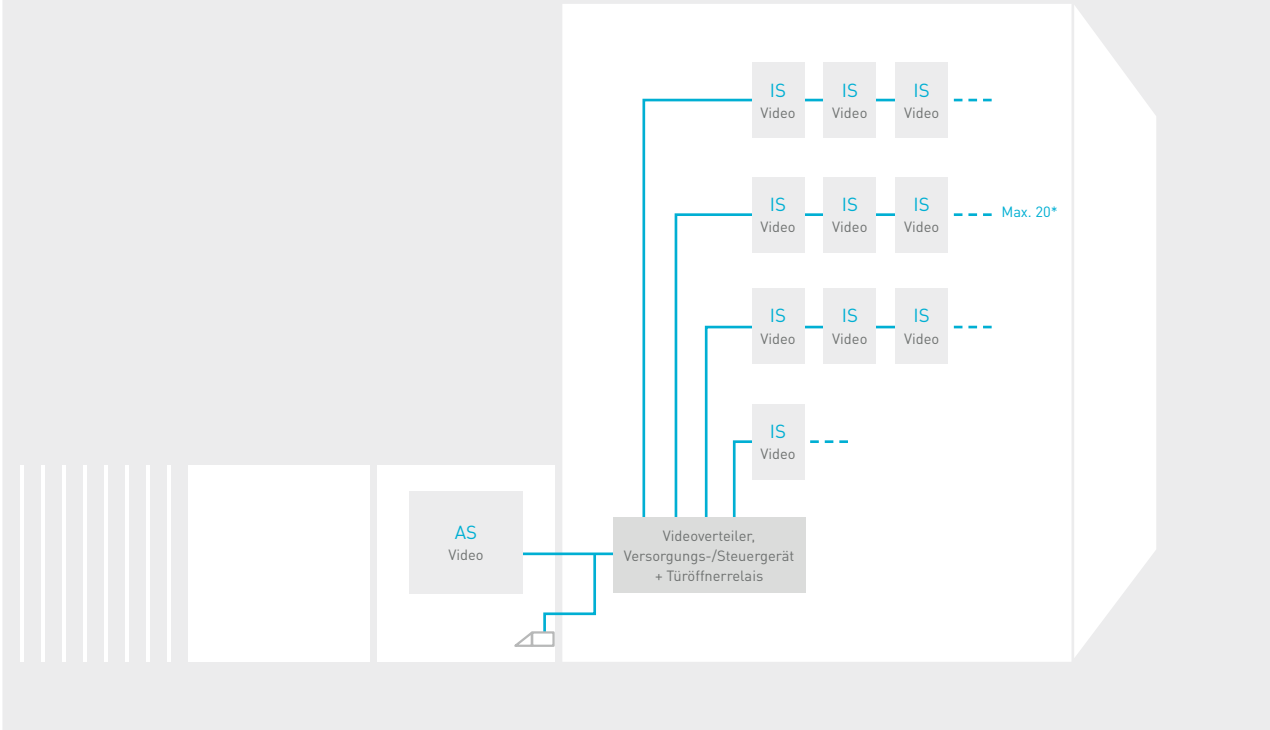

3

MISCHBETRIEB

AUDIO UND VIDEO MIT
INTERFACEANBINDUNG

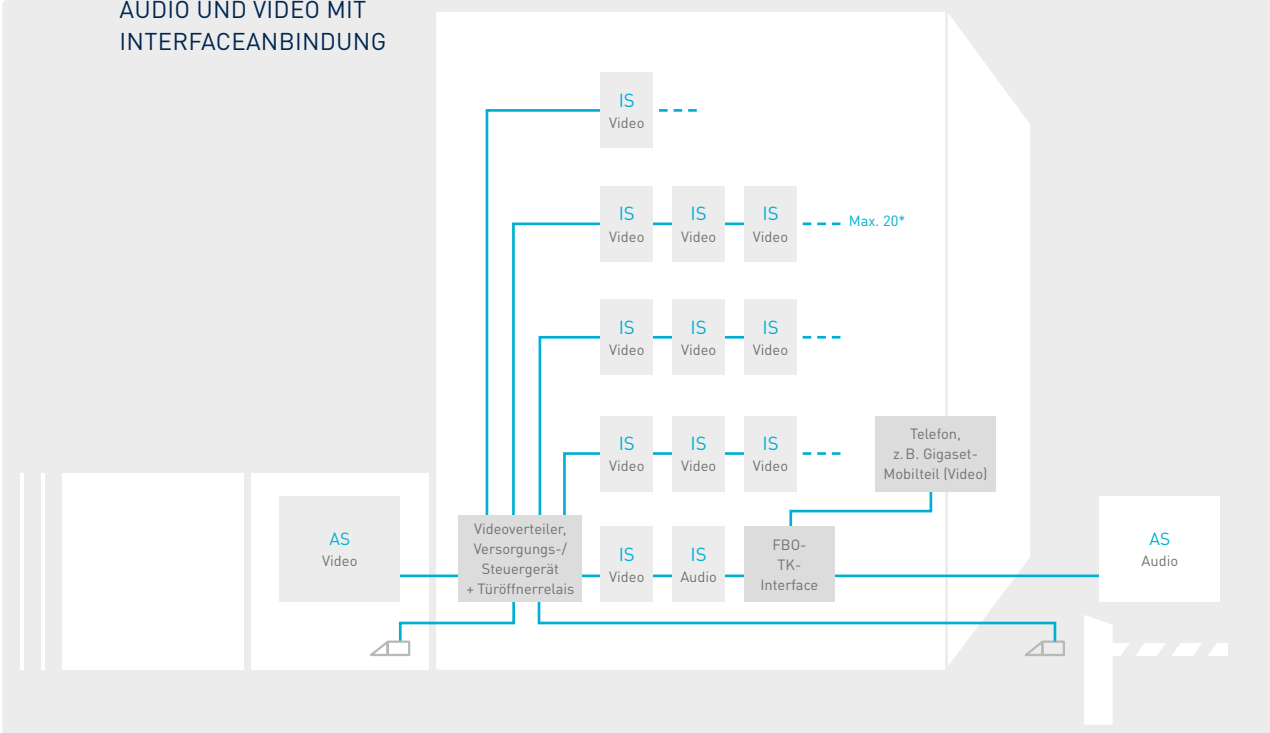

**VIDEO
2
DRAHT**

VIDEO-2-DRAHT

Video mit zwei Drähten ist die zeitsparende Technologie, mit der sich vorhandene Audioanlagen einfach auf eine Videoanlage umrüsten lassen. Auch alte Klingelanlagen sind problemlos umzurüsten. Video-2-Draht-Pakete sind als fertig zusammengestellte und bereits programmierte Anlagen für bis zu drei Wohneinheiten erhältlich. Mit Einzelkomponenten lassen sich Anlagen bis 24 Wohneinheiten realisieren. >S.210

VOORTEILE, KENNZEICHEN

- > Schnelle Installation
(Fachpersonal ohne Vorkenntnisse von Sprechanlagen)
- > Einfache Auswahl

ANWENDUNG

- > Sanierung
- > Modernisierung

Prinzipschaltbilder >S.156, 210

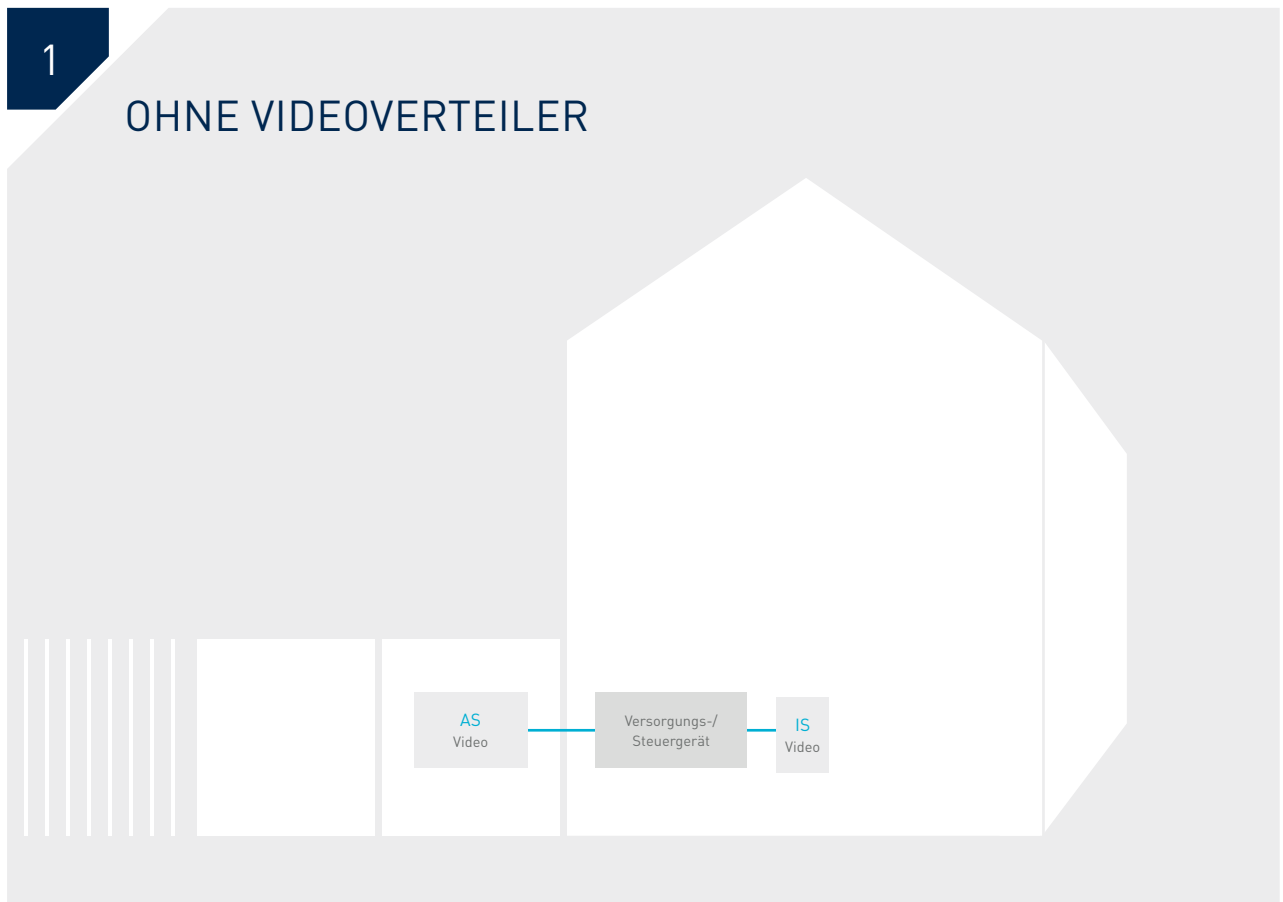

2

MIT VIDEOVERTEILER

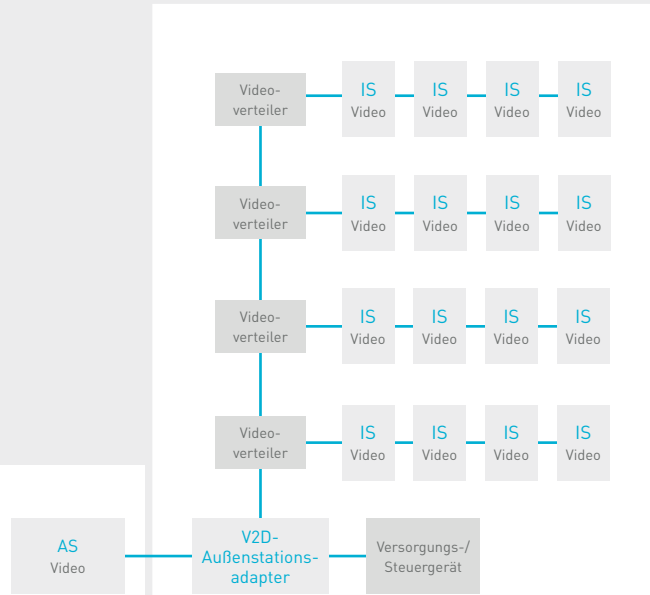

3

MIT AUSSENSTATIONSADAPTER

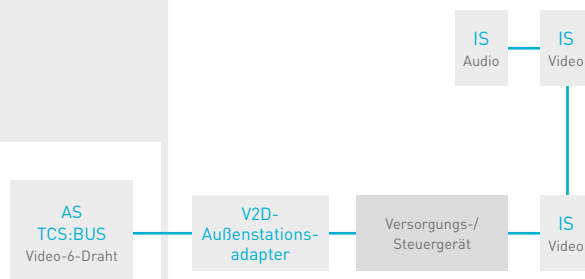

TCS: IP

TCS OVER IP

TCS verbindet das Know-how eines Sprechanlagenherstellers mit der Welt der modernen IP-Infrastruktur. Systeme wie IP-Telefonanlagen, VSS und Zutrittskontrolle lassen sich schnell über weite Distanzen verbinden. Dabei wird ein offenes Systemkonzept verwendet, das die Integration der Sprechanlage in andere IP-Systeme ohne zusätzliche Gateways zulässt. Die Einbindung der TCS:BUS Technologie in die IP-Welt ist möglich. >S.210

VOORTEILE, KENNZEICHEN

- > Systemübergreifende Vernetzung von VoIP-Systemen
- > Kompatibilität mit anderen Herstellern und Anbietern

ANWENDUNG

- > Neubau
- > Vernetzung von Gebäuden, digitale Kommunikation, zentrale Verwaltung von mehreren Gebäuden

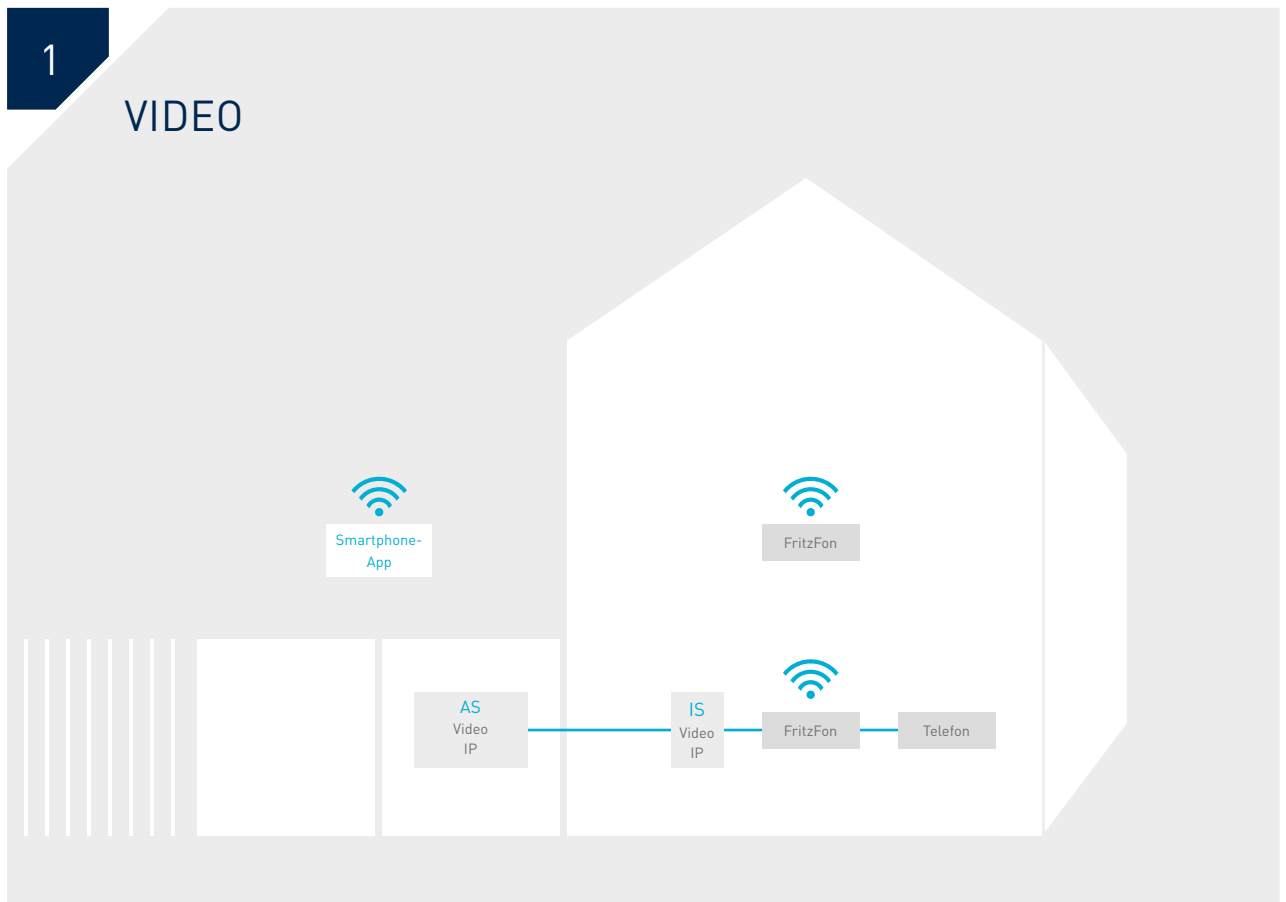

VIDEO

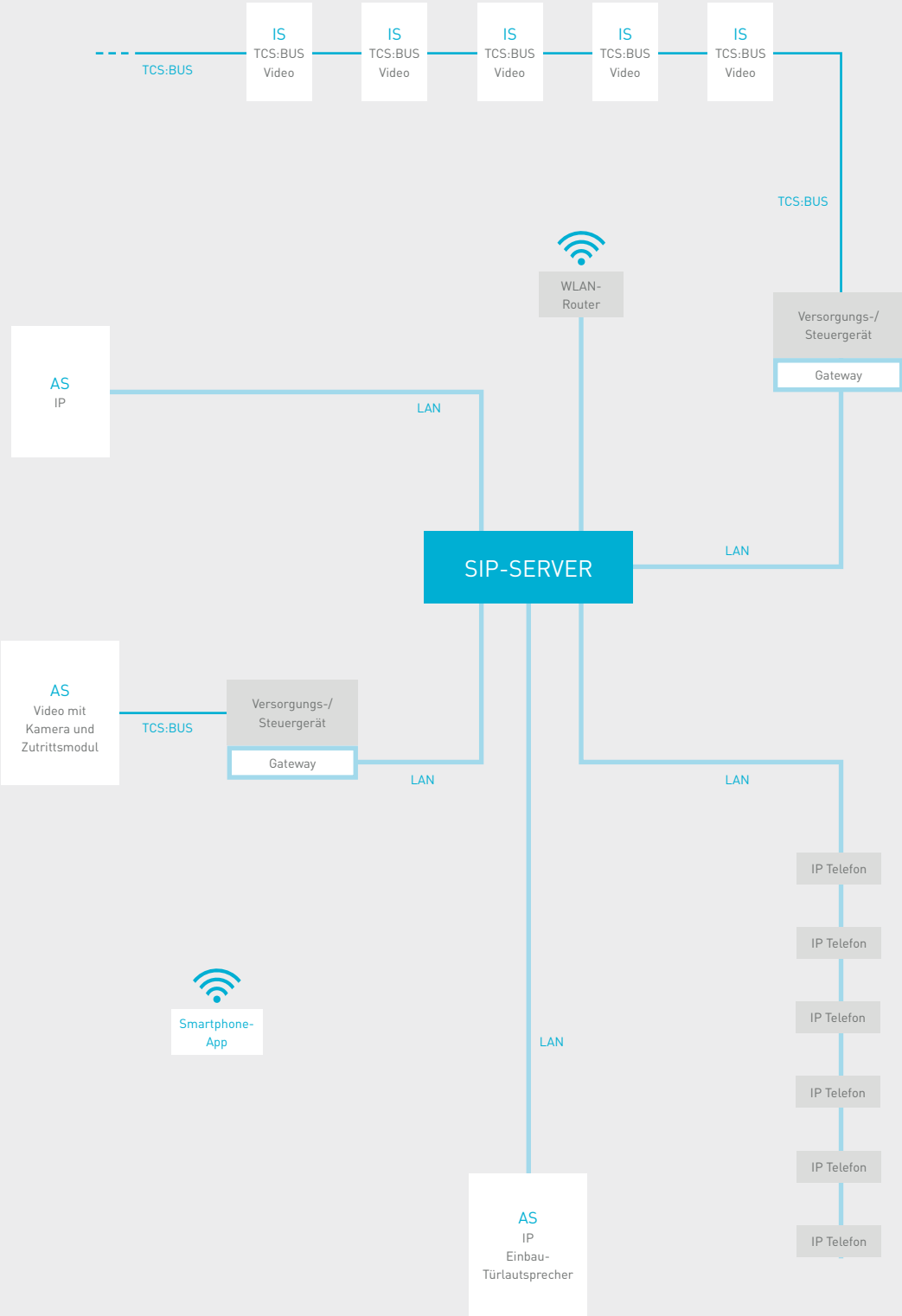

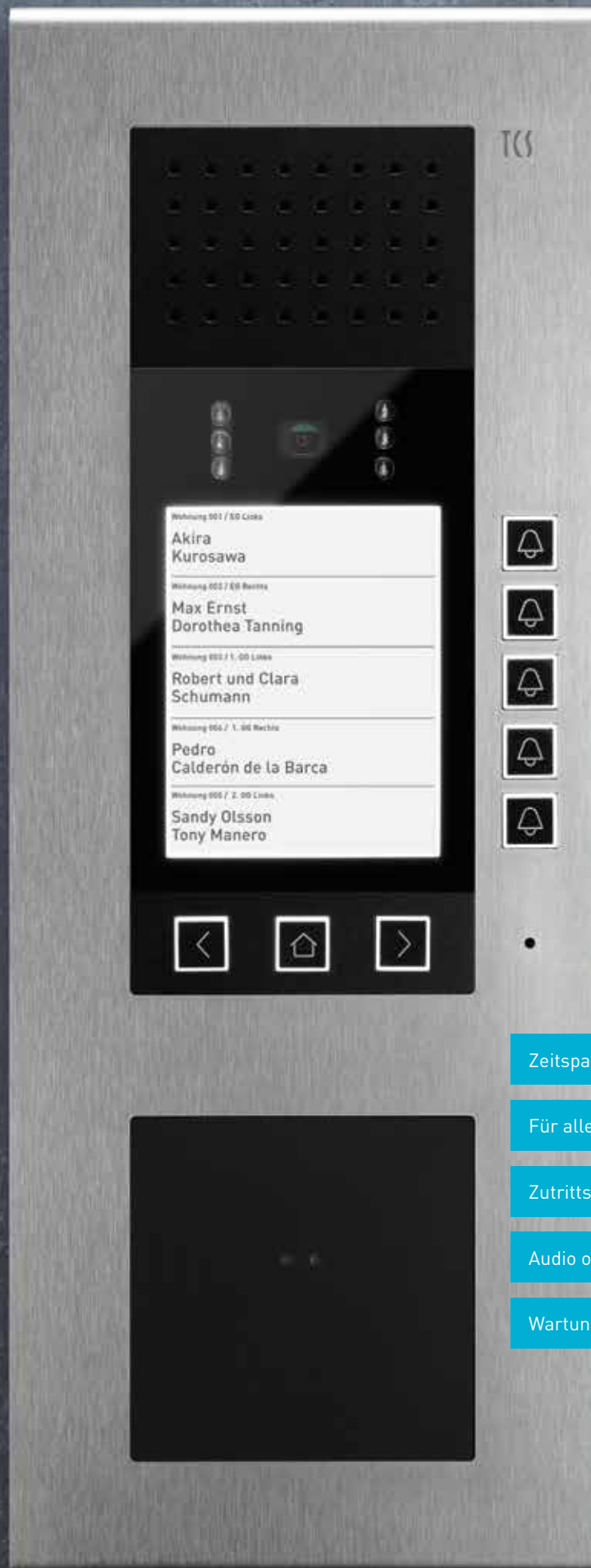

TCS

Wohnung 001 / 50 Lohse
**Akira
Kurosawa**

Wohnung 002 / 60 Remix
**Max Ernst
Dorothea Tanning**

Wohnung 003 / 1. 00 Lohse
**Robert und Clara
Schumann**

Wohnung 004 / 1. 00 Rechte
**Pedro
Calderón de la Barca**

Wohnung 005 / 2. 00 Lohse
**Sandy Olsson
Tony Manero**



- Zeitsparende Fernwartung
- Für alle Montageformen
- Zutrittskontrolle möglich
- Audio oder Video
- Wartungsfreundlich

AUSSEN- STATIONEN

TCS:BUS

AUDIO-AUSSENSTATIONEN 24

Serie ASX	Bis 6 WE	AP	24
Serie PAK	Bis 8 WE	AP	26
Serie PES/PDS	Bis 20 WE	AP	28
Serie PUK	Bis 30 WE	UP	32
Serie ADX5 Audio NEU	Bis 35 WE	AP/UP/EM	36
Serie TCU Audio	Bis 208 WE	EM	38
Klingeltableau-Serie KTU	Bis 21 WE	UP	40

VIDEO-AUSSENSTATIONEN 44

Serie AVC	Bis 3 WE	AP	44
Serie AVE/AVD	Bis 16 WE	AP	46
Serie Carus IRIS	Bis 3 WE	AP	50
Serie AVU	Bis 24 WE	UP	52
Serie ADX5 Video NEU	Bis 35 WE	AP/UP/EM	56
Serie TCU und video:kits	Bis 208 WE	EM	58

AUDIO- UND VIDEOSTATIONEN 60

Serie AMI	Bis 1.000 WE	UP	60
-----------	--------------	----	----

TCS:IP

AUDIO-AUSSENSTATIONEN 70

Serie ASN	Bis 30 WE	UP	70
Serie TCU IP Audio NEU	Bis 260 WE	EM	74

VIDEO-AUSSENSTATIONEN 76

Serie AVD IP	Bis 4 WE	AP	76
Serie Carus ARGOS	Bis 1.000 WE	AP	80
Serie AVN	Bis 30 WE	UP	82

PERFEKT FÜR SMALL TALK SERIE ASX

Die extrem schlanke Außenstation hat geringere Maße als ein Smartphone und passt auch auf schmale Türleibungen oder Zaunpfosten. Komfortabel ist das Beschriften des kombinierten und beleuchteten Namenfeldtasters – es erfolgt ganz ohne Schrauben. Das Modell eignet sich ideal zum Aufrüsten eines bestehenden Klingeltasters.

 S. 194



1:1
PRODUKTGRÖSSE

- Für bis zu 6 Wohneinheiten
- 50 mm breit
- Ultra-kompakte Bauform
- Minimale Produkttiefe von nur 16 mm
- Namensbeschriftung
- Mit energiesparenden LEDs hinterleuchtet
- Wetterschutz erhältlich
- In eloxiertem Aluminium
- 2-Draht-Betrieb möglich



Mit dem QR-Code gelangen Sie zum PDF-Datenblatt

FARBEN | MATERIALIEN



Aluminium
eloxiert natur



RAL-Farben und
Sondereloxale

VARIANTEN

1 bis 2 Tasten



3 bis 4 Tasten



5 bis 6 Tasten



ZUBEHÖR



Wetterschutzdach
Zum Schutz vor Witterungs-
einflüssen wird das Wetterschutz-
dach einfach klebend montiert.

VERMASSUNG (IN MM)

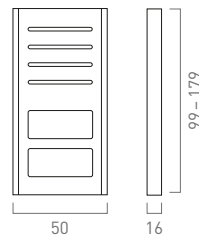

AUSSENSTATIONEN

1 – 6 TASTEN

	HxBxT in mm	Preis	PG	Artikel-Nr.
1 Taste, eloxiert natur	99 x 50 x 16	306,00 €	1	ASX13001-0010
2 Tasten, eloxiert natur	99 x 50 x 16	322,00 €	1	ASX13002-0010
3 Tasten, eloxiert natur	139 x 50 x 16	338,00 €	1	ASX13003-0010
4 Tasten, eloxiert natur	139 x 50 x 16	354,00 €	1	ASX13004-0010
5 Tasten, eloxiert natur	179 x 50 x 16	370,00 €	1	ASX13005-0010
6 Tasten, eloxiert natur	179 x 50 x 16	386,00 €	1	ASX13006-0010

ZUBEHÖR

	HxBxT in mm	Preis	PG	Artikel-Nr.
Wetterschutzdach für Serie ASX13001-13002	102 x 51 x 45	60,00 €	1	ZAS1312-0010
Wetterschutzdach für Serie ASX13003-13004	142 x 51 x 45	60,00 €	1	ZAS1334-0010
Wetterschutzdach für Serie ASX13005-13006	182 x 51 x 45	60,00 €	1	ZAS1356-0010

FLACH PASST AUF JEDER FLÄCHE SERIE PAK

Dank ihrer schmalen Maße empfiehlt sich die Serie PAK für Eingangsbereiche mit wenig Platz. Durch ihre sehr geringe Aufputzhöhe wirkt sie optisch fast eben mit dem Mauerwerk. Ihre Breite entspricht einem halben Klinkerstein. So kann eine Außenstation unauffällig zur Architektur angebracht werden.

 S.194

 S.134/136



> Auch als Video-Variante erhältlich >S.44

Für bis zu 8 Wohneinheiten

Minimale Aufputzhöhe von nur 16 Millimeter

Öffnen ohne Schrauben durch patentiertes win:clip™

Namensfelder aus bruchsicherem Acrylglas

Namensfelder mit energiesparenden LEDs beleuchtet

Zeitloses Design

Robustes Aluminium in eloxiert natur



Mit dem QR-Code gelangen Sie zum PDF-Datenblatt

FARBEN | MATERIALIEN



Aluminium
eloxiert natur



RAL-Farben und
Sondereloxale

VARIANTEN

1 bis 4 Tasten



5 bis 8 Tasten



VERMASSUNG (IN MM)

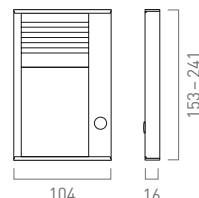

ZUBEHÖR



Montageplatten
Für die saubere Aufputzmontage auf unebenen Untergründen werden die Montageplatten verwendet.



Wetterschutzdach
Zum Schutz vor Witterungseinflüssen wird das Wetterschutzdach einfach klebend montiert.



Tastenlayout
Individuelle Anordnung der Klingeltasten möglich.

PERSONALISIEREN

AUSSENSTATIONEN

1 – 8 TASTEN

	HxBxT in mm	Preis	PG	Artikel-Nr.
1 Taste, eloxiert natur	153 x 104 x 16	299,00 €	1	PAK01-EN
2 Tasten, eloxiert natur	153 x 104 x 16	315,00 €	1	PAK02-EN
3 Tasten, eloxiert natur	153 x 104 x 16	331,00 €	1	PAK03-EN
4 Tasten, eloxiert natur	153 x 104 x 16	347,00 €	1	PAK04-EN
5 Tasten, eloxiert natur	175 x 104 x 16	363,00 €	1	PAK05-EN
6 Tasten, eloxiert natur	197 x 104 x 16	379,00 €	1	PAK06-EN
7 Tasten, eloxiert natur	219 x 104 x 16	395,00 €	1	PAK07-EN
8 Tasten, eloxiert natur	241 x 104 x 16	411,00 €	1	PAK08-EN

Ab Lager sofort lieferbar. Zwischenverkauf vorbehalten.

ZUBEHÖR

	HxBxT in mm	Preis	PG	Artikel-Nr.
Montageplatte für PAK01-04, eloxiert natur	247 x 170 x 3	96,00 €	1	ZAM1101-0010
Montageplatte für PAK01-04, eloxiert natur	284 x 170 x 3	101,00 €	1	ZAM1102-0010
Montageplatte für PAK01-06, eloxiert natur	338 x 170 x 3	106,00 €	1	ZAM1103-0010
Montageplatte für PAK07-08-EN, eloxiert natur	413 x 170 x 3	111,00 €	1	ZAM1104-0010
Wetterschutzdach für die Serie PAK, eloxiert natur	61 x 109 x 50	58,00 €	1	PAKDA-EN
win.clip-Schlüssel (10 Stück), 2 Stück im Lieferumfang enthalten	-	12,00 €	3	E03458

DAS RAUMWUNDER SERIE PES/PDS

Viele Tasten auf kleinstem Raum. Das ermöglicht die Serie PES/PDS. Ihre Klingeltaster und Namensfelder sind kompakt angeordnet. Dadurch eignet sich die Serie auch ideal für Mietshäuser oder Gewerbegebäude mit linkem und rechtem Aufgang. Dank monolithischer Bauform und Vorverdrahtung ist die Montage einfach und zeitsparend.

 S.194



> Auch als Video-Variante erhältlich >S.46

Für bis zu 20 Wohneinheiten

Mit Klingeltastenerweiterungen PDT und PET bis 132 Wohneinheiten

Minimale Aufputzhöhe von nur 20 Millimeter

Namensfelder mit energiesparenden LEDs beleuchtet

Extra große Namensfelder bis 3 Wohneinheiten

Zeitloses Design

Robustes Aluminium

In eloxiert natur, eloxiert bronze oder weiß gepulvert



Mit dem QR-Code gelangen Sie zum PDF-Datenblatt

FARBEN | MATERIALIEN



Aluminium
eloxiert natur



Aluminium
eloxiert bronze



Aluminium
weiß gepulvert



RAL-Farben und
Sondereloxale

VARIANTEN

1 bis 3 Tasten



4 bis 20 Tasten



Außenstationen
mit Codeschloss

Für bis zu 16 Wohneinheiten, Öffnen und Schalten mit bis zu 10 Zahlencodes, robuste Gehäuseausführung zur Aufputzmontage.



ERWEITERUNGEN



Zum Aufbau einer Außenstation mit mehr als 20 Klingeltasten wird die Serie PES mit maximal 4 Klingeltastenerweiterungen PDT bzw. PET erweitert.

ZUBEHÖR



Infefeldmodul

Wetterschutzdach

Montageplatte (auf Anfrage)

PERSONALISIEREN

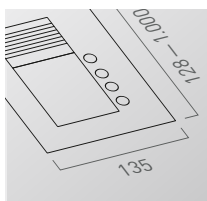

Format

Auf Kundenwünsche zugeschnitten: Die Höhe der Außenstation kann max. 1.000 mm betragen. Empfohlene Montagehöhe Oberkante 1.600 mm. Die Breite kann nicht individuell angepasst werden.



Tastenlayout

Soll an der Außenstation die Gebäude- oder Wohnstruktur für eine bessere Orientierung erkennbar sein, ist eine individuelle Platzierung der Klingeltasten möglich.

VERMASSUNG (IN MM)

Außenstation

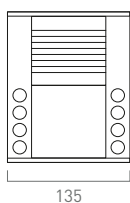

Außenstation mit Erweiterungen

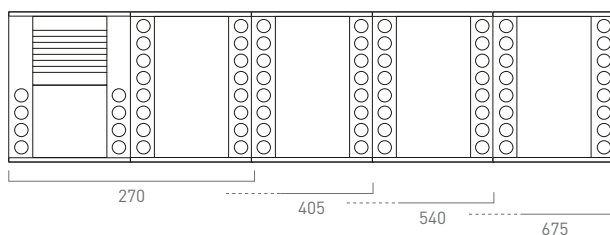

Außenstation mit Codeschloss

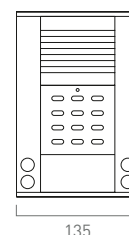

SERIE PES/PDS

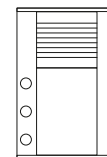

AUSSENSTATIONEN PDS

1-3 TASTEN	HxBxT in mm	...EN Preis	...WS Preis	...EB Preis	PG	Artikel-Nr.
1 Taste, weiße Beleuchtung	166 x 135 x 20	329,00 €	367,00 €	394,00 €	1	PDS01-.../04
2 Tasten, weiße Beleuchtung	166 x 135 x 20	344,00 €	382,00 €	409,00 €	1	PDS02-.../04
3 Tasten, weiße Beleuchtung	204 x 135 x 20	359,00 €	397,00 €	424,00 €	1	PDS03-.../04

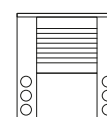

AUSSENSTATIONEN PES

4-20 TASTEN	HxBxT in mm	...EN Preis	...WS Preis	...EB Preis	PG	Artikel-Nr.
4 Tasten, weiße Beleuchtung	128 x 135 x 20	381,00 €	420,00 €	449,00 €	1	PES04-.../04
6 Tasten, weiße Beleuchtung	147 x 135 x 20	413,00 €	452,00 €	481,00 €	1	PES06-.../04
8 Tasten, weiße Beleuchtung	166 x 135 x 20	445,00 €	484,00 €	513,00 €	1	PES08-.../04
10 Tasten, weiße Beleuchtung	185 x 135 x 20	477,00 €	516,00 €	545,00 €	1	PES10-.../04
12 Tasten, weiße Beleuchtung	204 x 135 x 20	509,00 €	548,00 €	577,00 €	1	PES12-.../04
14 Tasten, weiße Beleuchtung	223 x 135 x 20	541,00 €	580,00 €	609,00 €	1	PES14-.../04
16 Tasten, weiße Beleuchtung	242 x 135 x 20	573,00 €	612,00 €	641,00 €	1	PES16-.../04
18 Tasten, weiße Beleuchtung	261 x 135 x 20	605,00 €	644,00 €	673,00 €	1	PES18-.../04
20 Tasten, weiße Beleuchtung	280 x 135 x 20	637,00 €	676,00 €	705,00 €	1	PES20-.../04

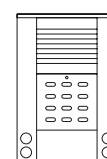

AUSSENSTATIONEN MIT CODESCHLOSS ASD/ASE

1 TASTE UND 4-16 TASTEN	HxBxT in mm	Preis	PG	Artikel-Nr.
1 Taste, eloxiert natur	242 x 135 x 20	864,00 €	1	ASD51010-0010
4 Tasten, eloxiert natur	204 x 135 x 20	934,00 €	1	ASE51040-0010
6 Tasten, eloxiert natur	223 x 135 x 20	966,00 €	1	ASE51060-0010
8 Tasten, eloxiert natur	242 x 135 x 20	998,00 €	1	ASE51080-0010
10 Tasten, eloxiert natur	261 x 135 x 20	1.030,00 €	1	ASE51100-0010
12 Tasten, eloxiert natur	280 x 135 x 20	1.062,00 €	1	ASE51120-0010
14 Tasten, eloxiert natur	299 x 135 x 20	1.094,00 €	1	ASE51140-0010
16 Tasten, eloxiert natur	318 x 135 x 20	1.126,00 €	1	ASE51160-0010

Farben | Materialien: ...EN eloxiert natur, ...WS weiß lackiert, ...EB eloxiert bronze
 Ausführung ...EN ab Lager lieferbar. Zwischenverkauf vorbehalten | ...WS, ...EB mit Lieferzeit auf Anfrage

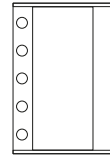

**KLINGELTASTENERWEITERUNGEN PDT
4-5 TASTEN**

FÜR AUSSENSTATIONEN 1-3 TASTEN	HxBxT in mm	...EN Preis	...WS Preis	...EB Preis	PG	Artikel-Nr.
4 Tasten, weiße Beleuchtung	166 x 135 x 20	252,00 €	292,00 €	320,00 €	1	PDT04-.../04
5 Tasten, weiße Beleuchtung	204 x 135 x 20	266,00 €	306,00 €	334,00 €	1	PDT05-.../04

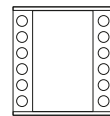

**KLINGELTASTENERWEITERUNGEN PET
12-28 TASTEN**

FÜR AUSSENSTATIONEN 4-20 TASTEN	HxBxT in mm	...EN Preis	...WS Preis	...EB Preis	PG	Artikel-Nr.
12 Tasten, weiße Beleuchtung	128 x 135 x 20	333,00 €	371,00 €	400,00 €	1	PET12-.../04
14 Tasten, weiße Beleuchtung	147 x 135 x 20	381,00 €	419,00 €	448,00 €	1	PET14-.../04
16 Tasten, weiße Beleuchtung	166 x 135 x 20	429,00 €	467,00 €	496,00 €	1	PET16-.../04
18 Tasten, weiße Beleuchtung	185 x 135 x 20	477,00 €	515,00 €	544,00 €	1	PET18-.../04
20 Tasten, weiße Beleuchtung	204 x 135 x 20	525,00 €	563,00 €	592,00 €	1	PET20-.../04
22 Tasten, weiße Beleuchtung	223 x 135 x 20	573,00 €	611,00 €	640,00 €	1	PET22-.../04
24 Tasten, weiße Beleuchtung	242 x 135 x 20	621,00 €	659,00 €	688,00 €	1	PET24-.../04
26 Tasten, weiße Beleuchtung	261 x 135 x 20	669,00 €	707,00 €	736,00 €	1	PET26-.../04
28 Tasten, weiße Beleuchtung	280 x 135 x 20	717,00 €	755,00 €	784,00 €	1	PET28-.../04

ZUBEHÖR	HxBxT in mm	...EN Preis	...WS Preis	...EB Preis	PG	Artikel-Nr.
Infefeldmodul, weiß hinterleuchtet	90 x 135 x 20	169,00 €	209,00 €	238,00 €	1	PI135-.../04
Wetterschutzdach, Aluminium	83 x 140 x 60	58,00 €	a. A.	a. A.	1	PRODA-EN
Montageplatte, Aluminium	a. A.	a. A.	a. A.	a. A.	1	Montageplatte a. A.

**KOMBINATION VON AUSSENSTATIONEN UND
KLINGELTASTENERWEITERUNGEN NACH TASTENANZAHL**

PDS + PDT

- 5 Tasten: PDS01 + PDT04
- 6 Tasten: PDS02 + PDT04
- 8 Tasten: PDS03 + PDT05

PES + PET

- 16 Tasten: PES04 + PET12
- 20 Tasten: PES06 + PET14
- 24 Tasten: PES08 + PET16
- 28 Tasten: PES10 + PET18
- 32 Tasten: PES12 + PET20

- 36 Tasten: PES14 + PET22
- 40 Tasten: PES16 + PET24
- 44 Tasten: PES18 + PET26
- 48 Tasten: PES20 + PET28

Farben | Materialien: ...EN eloxiert natur, ...WS weiß lackiert, ...EB eloxiert bronze
Ausführung ...EN ab Lager lieferbar. Zwischenverkauf vorbehalten | ...WS, ...EB mit Lieferzeit auf Anfrage

FORM UND FUNKTION AUF EINER EBENE SERIE PUK

Zeitloses Design und moderne Technologie auf Augenhöhe. Die schlichte Optik der Serie PUK fügt sich nahtlos in die Architektur ein – dank durchgehender Frontplatten aus Aluminium oder Edelstahl. Diese besitzen keine sichtbaren Schrauben und sind so sicher vor Demontage.

 S. 194

 S. 134/136



- > Auch als Video-Variante erhältlich >S.52
- > Auch als IP-Außenstation erhältlich >S.70

Für bis zu 30 Wohneinheiten

Unterputz

Öffnen ohne Schrauben durch patentiertes win:clip™

Namensfelder mit energiesparenden LEDs beleuchtet

Zeitloses Design

Aluminium oder Edelstahl

Hohlwandmontageset erhältlich

Individuelle Projektierung möglich



Mit dem QR-Code gelangen Sie zum PDF-Datenblatt

FARBEN | MATERIALIEN



Aluminium
eloxiert natur



Aluminium
eloxiert bronze



Aluminium
weiß lackiert



Edelstahl
geschliffen



RAL-Farben und
Sondereloxale

VARIANTEN

Einspaltiges Tastenlayout
1 bis 10 Tasten



Lautsprechermodul
Ausführung
Aluminium

Lautsprechermodul
Ausführung
Edelstahl



Zweispaltiges Tastenlayout
mit 8 bis 20 Tasten



Dreispaltiges Tastenlayout
mit 12 bis 30 Tasten



PERSONALISIEREN

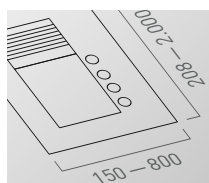

Format

Die Serie PUK läßt sich in folgende Frontplattenmaße integrieren:
Maximale Höhe: 2.000 mm
Maximale Breite: 800 mm

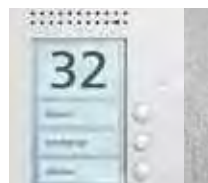

Tastenlayout

Soll an der Außenstation die Gebäude- oder Wohnstruktur für eine bessere Orientierung erkennbar sein, ist eine individuelle Platzierung der Klingeltasten möglich.



Veredelung

Texturen: geschliffen und gestrahlt.
Beschichtung: Eloxal, Pulver oder PVD. Schrift, Zeichen oder Signets können als Laserschnitt, -gravur, Fräsgravur, Folienplott oder Siebdruck umgesetzt werden.



Funktionserweiterung

Außenstationen können durch Einbauten wie Fingerprints Scanner oder Transponderleser mit einer Zutrittskontrolle ergänzt werden.

VERMASSUNG (IN MM)

Einspaltig

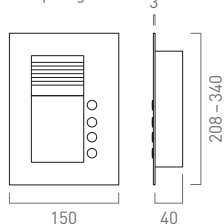

Zweispaltig

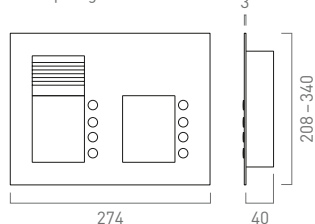

Dreispaltig

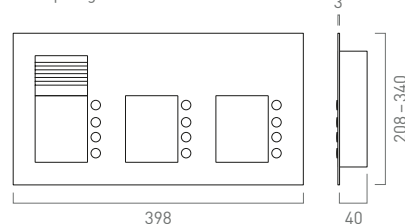

SERIE PUK

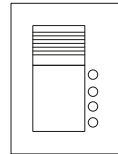

AUSSENSTATIONEN

1 – 10 TASTEN EINSPALTIG

	Frontplatte HxBxT in mm	UP-Kasten HxBxT in mm	...EN Preis	...WS Preis	...EB Preis	...ES Preis	PG	Artikel-Nr.
1 Taste	208 x 150 x 3	159 x 126 x 40	338,00 €	440,00 €	468,00 €	514,00 €	1	PUK01/1-...
2 Tasten	208 x 150 x 3	159 x 126 x 40	354,00 €	456,00 €	484,00 €	530,00 €	1	PUK02/1-...
3 Tasten	208 x 150 x 3	159 x 126 x 40	370,00 €	472,00 €	500,00 €	546,00 €	1	PUK03/1-...
4 Tasten	208 x 150 x 3	159 x 126 x 40	386,00 €	488,00 €	516,00 €	562,00 €	1	PUK04/1-...
5 Tasten	230 x 150 x 3	181 x 126 x 40	402,00 €	504,00 €	532,00 €	578,00 €	1	PUK05/1-...
6 Tasten	252 x 150 x 3	203 x 126 x 40	418,00 €	520,00 €	548,00 €	594,00 €	1	PUK06/1-...
7 Tasten	274 x 150 x 3	225 x 126 x 40	434,00 €	536,00 €	564,00 €	610,00 €	1	PUK07/1-...
8 Tasten	296 x 150 x 3	247 x 126 x 40	450,00 €	552,00 €	580,00 €	626,00 €	1	PUK08/1-...
9 Tasten	318 x 150 x 3	269 x 126 x 40	466,00 €	568,00 €	596,00 €	642,00 €	1	PUK09/1-...
10 Tasten	340 x 150 x 3	291 x 126 x 40	482,00 €	584,00 €	612,00 €	658,00 €	1	PUK10/1-...

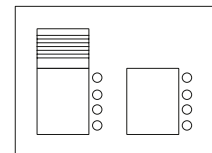

AUSSENSTATIONEN

8 – 20 TASTEN ZWEISPALTIG

	Frontplatte HxBxT in mm	UP-Kasten HxBxT in mm	...EN Preis	...WS Preis	...EB Preis	...ES Preis	PG	Artikel-Nr.
8 Tasten	208 x 274 x 3	159 x 250 x 40	510,00 €	736,00 €	764,00 €	887,00 €	1	PUK08/2-...
10 Tasten	230 x 274 x 3	181 x 250 x 40	558,00 €	784,00 €	812,00 €	935,00 €	1	PUK10/2-...
12 Tasten	252 x 274 x 3	203 x 250 x 40	606,00 €	832,00 €	860,00 €	983,00 €	1	PUK12/2-...
14 Tasten	274 x 274 x 3	225 x 250 x 40	654,00 €	880,00 €	908,00 €	1.031,00 €	1	PUK14/2-...
16 Tasten	296 x 274 x 3	247 x 250 x 40	702,00 €	928,00 €	956,00 €	1.079,00 €	1	PUK16/2-...
18 Tasten	318 x 274 x 3	269 x 250 x 40	750,00 €	976,00 €	1.004,00 €	1.127,00 €	1	PUK18/2-...
20 Tasten	340 x 274 x 3	291 x 250 x 40	798,00 €	1.024,00 €	1.052,00 €	1.175,00 €	1	PUK20/2-...

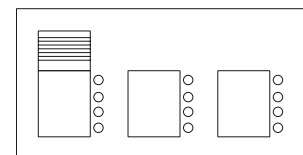

AUSSENSTATIONEN

12 – 30 TASTEN DREISPALTIG

	Frontplatte HxBxT in mm	UP-Kasten HxBxT in mm	...EN Preis	...WS Preis	...EB Preis	...ES Preis	PG	Artikel-Nr.
12 Tasten	208 x 398 x 3	159 x 374 x 40	913,00 €	1.140,00 €	1.168,00 €	1.291,00 €	1	PUK12/3-...
15 Tasten	230 x 398 x 3	181 x 374 x 40	985,00 €	1.212,00 €	1.240,00 €	1.363,00 €	1	PUK15/3-...
18 Tasten	252 x 398 x 3	203 x 374 x 40	1.057,00 €	1.284,00 €	1.312,00 €	1.435,00 €	1	PUK18/3-...
21 Tasten	274 x 398 x 3	225 x 374 x 40	1.129,00 €	1.356,00 €	1.384,00 €	1.507,00 €	1	PUK21/3-...
24 Tasten	296 x 398 x 3	247 x 374 x 40	1.201,00 €	1.428,00 €	1.456,00 €	1.579,00 €	1	PUK24/3-...
27 Tasten	318 x 398 x 3	269 x 374 x 40	1.273,00 €	1.500,00 €	1.528,00 €	1.651,00 €	1	PUK27/3-...
30 Tasten	340 x 398 x 3	291 x 374 x 40	1.345,00 €	1.572,00 €	1.600,00 €	1.723,00 €	1	PUK30/3-...

Farben | Materialien: ...EN eloxiert natur, ...WS weiß lackiert, ...EB eloxiert bronze, ...ES Edelstahl geschliffen
Ausführung ...EN ab Lager lieferbar. Zwischenverkauf vorbehalten | ...WS, ...EB, ...ES mit Lieferzeit auf Anfrage

ZUBEHÖR	HxBxT in mm	Preis	PG	Artikel-Nr.
win:clip-Schlüssel (10 Stück)	-	12,00 €	3	E03458
Hohlwandmontageset Einsatz	für alle UP-Kästen der Serie PUK	59,00 €	1	ZAU4001-0002



NAMEN EINFACH DIGITAL WECHSELN SERIE ADX5 AUDIO

Zeit sparen durch zentrales Verwalten und Fernwarten – das ermöglicht die neue ADX5-Außenstation für Anlagen mit TCS:BUS. Dabei werden Namen per Browser in der BCM-Zentrale verwaltet und den digitalen Displays zugewiesen. Auch passende Klingeltaster an der Wohnungstür sowie die Zutrittskontrolle lassen sich so komfortabel organisieren.

 S. 194



Für bis zu 35 Wohneinheiten

Zur digitalen Namensverwaltung, zentral per Browser, am Computer oder am Tablet

Robustes Gehäuse aus Edelstahl

Außenstation in Audio oder Video

Aufputz, Unterputz oder Einbau hinter Frontplatten

Optional mit Zutrittskontrolle



Mit dem QR-Code gelangen Sie zum PDF-Datenblatt

FARBEN | MATERIALIEN



Edelstahl
geschliffen

VARIANTEN

Aufputz, mit
Transponderleser
oder Blindmodul



Unterputz, mit
Transponderleser
oder Blindmodul



Unterputz



FERNWARTUNGSBUNDLE

- > Fernwartung von bis zu zwei ADX5 (oder ADX3) über Netzwerk bzw. Internet
- > BCM-Zentrale (12+5 TE) zur Verwaltung aller Funktionen
- > Bis 50 Wohnungen
- > Bis zu 100 Benutzer
- > Bis zu zwei Benutzer pro Wohnung anzeigen

Umfangreiche und funktionale Erweiterung des Bundles ist nach Abstimmung mit TCS möglich.

☎ 03933 8799-510

✉ tcsplus@tcsag.de

VERMASSUNG (IN MM)

Aufputz, mit
Transponderleser
oder Blindmodul

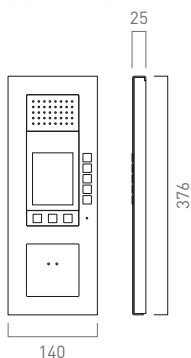

Unterputz, mit
Transponderleser
oder Blindmodul

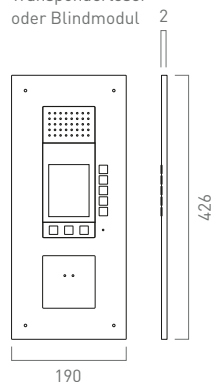

Unterputz

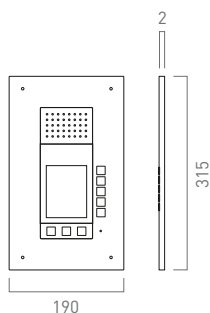

AUSSENSTATIONEN

MIT DIGITALER NAMENSVERWALTUNG

	HxBxT in mm	UP-Kasten HxBxT in mm	Preis	PG	Artikel-Nr.
Audio-Außenstation, AP, mit Blindmodul	376 x 140 x 25	-	1.030,00€	1	ADA59010-0030
Audio-Außenstation, AP, mit Transponderleser	376 x 140 x 25	-	1.123,00€	1	ADA59080-0030
Audio-Außenstation, UP	315 x 190 x 2	295 x 170 x 50	1.330,00€	1	ADU59010-0030
Audio-Außenstation, UP, mit Transponderleser	426 x 190 x 2	406 x 170 x 50	1.423,00€	1	ADU59080-0030
Audio-Außenstation, integrierbar	-	-	830,00€	1	ADI59010-0057
Audio-Außenstation, integrierbar, mit Transponderleser	-	-	923,00€	1	ADI59080-0057
ADx-Fernwartungsbundle, 2 AS, 50WE*	-	-	972,00€	3	889-003-1001

*Preis gilt nur in Verbindung mit dem Kauf einer ADX5.

UNSICHTBAR UND DOCH UNÜBERHÖRBAR SERIE TCU AUDIO

Das Ohr hört alles. Das Auge sieht nichts. Dank verborgener Technik. Denn der Einbau-Türlautsprecher der Serie TCU wurde speziell für die Montage hinter Frontblenden entwickelt. So kann eine Klingelanlage – z. B. mit historischen Briefkästen – aufgerüstet werden. Und das vorhandene Design bleibt erhalten.



 S. 194

 S. 134/136

Für bis zu 208 Klingeltasten

Hohe Lautstärke für laute Umgebungen

Absetzbares Mikrofon

Unempfindlich gegenüber Rückkopplungen

Statusanzeige bei Inbetriebnahme und Wartung

Zur Montage hinter Frontblenden oder Briefkästen



Mit dem QR-Code gelangen Sie zum PDF-Datenblatt

PRODUKTÜBERSICHT



Einbau-Türlautsprecher
für bis zu 16 Tasten



Klingeltastenerweiterung
für den Einbau-Türlautsprecher
für bis zu 208 Tasten

AUFBAU DES EINBAU-TÜRLAUTSPRECHERS



Gerät enthält:

- Der Einbau-Türlautsprecher kann vielseitig eingesetzt werden. Nutzen Sie die Montageanleitung mit konkreten Einbauvorschlägen hinter Fronten und in Briefkästen von ...
- > Servicestecker: für Anschluss von Servicegerät u. PC-Interface für configo
 - > Regler für Lautstärke, Quittungston und Sprachausgabe
 - > Speichersteckplatz
 - > Programmier- und Betriebs-LED

VERMESSUNG (IN MM)

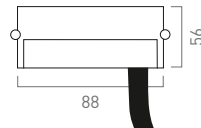
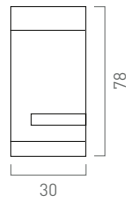
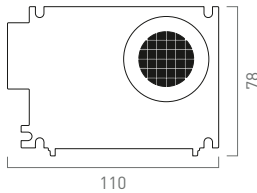

INDIVIDUALISIEREN



3D-Konfigurator
für Außenstationen
Klingeltableaus mit
bereits vorverdrahtetem
TCU konfigurieren
Sie maßgenau mit
dem Individual-Konfigurator.
> S. 86

INSTALLATION



Einbaumontage hinter Fronten und in Briefkästen

Der Einbau-Türlautsprecher kann vielseitig eingesetzt werden. Nutzen Sie die Montageanleitung mit konkreten Einbauvorschlägen hinter Fronten und in Briefkästen von ...

- > Renz
- > JU
- > Lippert
- > Max Knobloch

Montageanleitungen
finden Sie im
Downloadbereich unter
www.tcsag.de



	HxBxT in mm	Preis	PG	Artikel-Nr.
Einbau-Türlautsprecher für bis zu 16 Klingeltasten	78x110x30	168,00 €	1	AS111000-0000
Klingeltastenerweiterung für bis zu 32 Klingeltasten	56x88x30	113,00 €	1	AS121000-0000

FLEXIBEL FÜR ALLE FÄLLE

SERIE KTU

Passt überall. Denn die Klingeltableaus der Serie KTU gibt es in Standardmaßen für bis zu 21 Wohneinheiten. Von Vorteil ist das bei vorhandenen Maueröffnungen. Mit dem neuen 3D-Außenstationskonfigurator kann die Größe der Frontplatte sowie Anzahl und Anordnung der Klingeltasten frei gewählt werden.



Im Standardmaß bis zu 21 Wohneinheiten

Im Sondermaß individuell projektierbar bis zu einer Größe von 2.000 mm x 800 mm mit dem 3D-Außenstationskonfigurator

Vorbereitet für Einbau-Türlautsprecher

Frontplatte aus eloxiertem Aluminium, Edelstahl oder Messing

Klingeltaster aus PVD-Messing, Edelstahl oder Kunststoff

Inklusive Unterputzkasten



Mit dem QR-Code gelangen Sie zum PDF-Datenblatt



KONFIGURATOR
www.tcsag.de/konfigurator
> S. 86

NEU

FARBEN | MATERIALIEN



Aluminium
eloxiert



PVD-
Messing

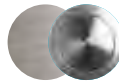

Edelstahl
geschliffen



RAL-Farben und
Sondereloxale

KLINGELTASTER

Klingeltaster aus Kunststoff ...0



Klingeltaster mit separatem Namensschild ...2/...3/...4



VARIANTEN

Einspaltiges Tastenlayout
5 bis 12 Tasten



Zweispaltiges Tastenlayout
10 bis 20 Tasten



Dreispaltiges Tastenlayout
15 bis 21 Tasten



INSTALLATION



Kombination mit dem Einbau-Türlautsprecher
Vervollständigen Sie diese Klingeltableaus mit dem Einbau-Türlautsprecher zu einer vollwertigen Außenstation.
> S.38, 74

INDIVIDUALISIEREN



3D-Konfigurator für Außenstationen
Klingeltableaus mit bereits vorverdrahtetem TCU konfigurieren Sie maßgenau mit dem Individual-Konfigurator. > S.86

VERMASSUNG (IN MM)

Einspaltig

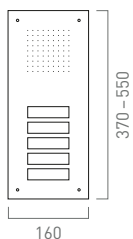

Zweispaltig

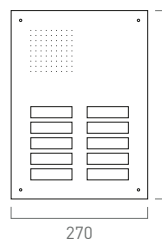

Dreispaltig

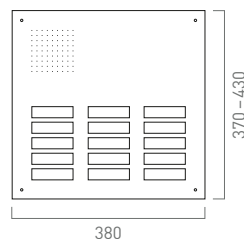

Aluminium



Edelstahl



SERIE KTU

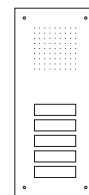

KLINGELTABLEAUS

5– 12 TASTEN

EINSPALTIG

	Frontplatte HxBxT in mm	UP-Kasten HxBxT in mm	...0 Preis	...2 Preis	PG	Artikel-Nr.
5 Tasten, eloxiert natur	370 x 160 x 3	350 x 140 x 50	177,00 €	206,00 €	1	KTU1105...-0010
6 Tasten, eloxiert natur	370 x 160 x 3	350 x 140 x 50	187,00 €	221,00 €	1	KTU1106...-0010
7 Tasten, eloxiert natur	430 x 160 x 3	410 x 140 x 50	197,00 €	236,00 €	1	KTU1107...-0010
8 Tasten, eloxiert natur	430 x 160 x 3	410 x 140 x 50	207,00 €	251,00 €	1	KTU1108...-0010
9 Tasten, eloxiert natur	490 x 160 x 3	470 x 140 x 50	217,00 €	266,00 €	1	KTU1109...-0010
10 Tasten, eloxiert natur	490 x 160 x 3	470 x 140 x 50	227,00 €	281,00 €	1	KTU1110...-0010
11 Tasten, eloxiert natur	550 x 160 x 3	530 x 140 x 50	237,00 €	296,00 €	1	KTU1111...-0010
12 Tasten, eloxiert natur	550 x 160 x 3	530 x 140 x 50	247,00 €	311,00 €	1	KTU1112...-0010

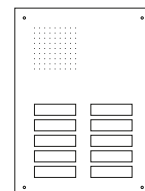

KLINGELTABLEAUS

10– 20 TASTEN

ZWEISPALTIG

	Frontplatte HxBxT in mm	UP-Kasten HxBxT in mm	...0 Preis	...2 Preis	PG	Artikel-Nr.
10 Tasten, eloxiert natur	370 x 270 x 3	350 x 250 x 50	245,00 €	324,00 €	1	KTU1210...-0010
12 Tasten, eloxiert natur	370 x 270 x 3	350 x 250 x 50	260,00 €	344,00 €	1	KTU1212...-0010
14 Tasten, eloxiert natur	430 x 270 x 3	410 x 250 x 50	275,00 €	364,00 €	1	KTU1214...-0010
16 Tasten, eloxiert natur	430 x 270 x 3	410 x 250 x 50	290,00 €	384,00 €	1	KTU1216...-0010
18 Tasten, eloxiert natur	490 x 270 x 3	470 x 250 x 50	305,00 €	404,00 €	1	KTU1218...-0010
20 Tasten, eloxiert natur	490 x 270 x 3	470 x 250 x 50	320,00 €	424,00 €	1	KTU1220...-0010

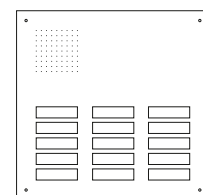

KLINGELTABLEAUS

15– 21 TASTEN

DREISPALTIG

	Frontplatte HxBxT in mm	UP-Kasten HxBxT in mm	...0 Preis	...2 Preis	PG	Artikel-Nr.
15 Tasten, eloxiert natur	370 x 380 x 3	350 x 360 x 50	314,00 €	421,00 €	1	KTU1315...-0010
18 Tasten, eloxiert natur	370 x 380 x 3	350 x 360 x 50	334,00 €	446,00 €	1	KTU1318...-0010
21 Tasten, eloxiert natur	430 x 380 x 3	410 x 360 x 50	354,00 €	471,00 €	1	KTU1321...-0010

ZUBEHÖR

	HxBxT in mm	Preis	PG	Artikel-Nr.
Hohlwandmontageset Einsatz für alle UP-Kästen	-	59,00 €	1	ZAU4001-0002

Produktausführungen: ...0 Klingeltaster aus Kunststoff, ...2 Klingeltaster (Edelstahl) mit separatem Namensschild, Messingtaster auf Anfrage, Edelstahl- und Messing-PVD-Tableaus bitte anfragen.



Herget		Volland		Opp
Sonsalla		Lierse		Schellheim
Schmiedebach		Hahnebuth		Diercks
Träutner		Solle		Münchberg
Keer Simon		Kritzmann		Lell
Luhrmann		Wendler		Roßdorf
Rabeneick		Luther		Halbritter

SCHÖNE AUSSICHTEN AUF KLEINSTEM RAUM SERIE AVC

Die Welt aus Sicht des Hauses. Das zeigt die Serie AVC mit integrierter Videokamera. Dank ihrer kompakten Maße eignet sie sich ideal für Einfamilienhäuser und schmale Türlaibungen. Mit zwei Bohrungen und einem Kabelanschluß ist sie sofort bereit für den Einsatz.

 S. 194

 S. 140



Für bis zu 3 Wohneinheiten

Kompakte Maße

Öffnen ohne Schrauben durch patentiertes win:clip™

Namensfelder aus bruch-sicherem Acrylglas

Namensfelder mit Backlight-LED hinterleuchtet

Minimale Aufputzhöhe von nur 16 Millimeter

Diagonaler Erfassungswinkel 90°



Mit dem QR-Code gelangen Sie zum PDF-Datenblatt

FARBEN | MATERIALIEN



Aluminium
eloxiert natur

VARIANTEN

1 bis 3 Tasten



ZUBEHÖR



Montageplatten

Für die saubere Aufputzmontage auf unebenen Untergründen werden die Montageplatten verwendet.



Wetterschutzdach

Zum Schutz vor Witterungseinflüssen wird das Wetterschutzdach einfach klebend montiert.

VERMASSUNG (IN MM)

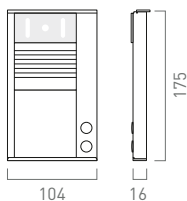

VIDEO-AUSSENSTATIONEN

1-3 TASTEN	HxBxT in mm	Preis	PG	Artikel-Nr.
1 Taste, eloxiert natur	175 x 104 x 16	636,00 €	2	AVC11010-0010
2 Tasten, eloxiert natur	175 x 104 x 16	651,00 €	2	AVC11020-0010
3 Tasten, eloxiert natur	175 x 104 x 16	666,00 €	2	AVC11030-0010

ZUBEHÖR	HxBxT in mm	Preis	PG	Artikel-Nr.
win:clip-Schlüssel (10 Stück)	-	12,00 €	3	E03458
Wetterschutzdach, Aluminium	61 x 109 x 50	58,00 €	1	PAKDA-EN
Montageplatte, eloxiert natur	338 x 170 x 3	106,00 €	1	ZAM1103-0010

DAS AUGE DER TÜR SIEHT ALLES SERIE AVE/AVD

Bestens im Bilde. Die Serie AVE ist die Videoversion der Serie PES. Für mehr Komfort und Sicherheit sorgt eine bündig integrierte Farbkamera. Dank des Infrarotmodus ist sie auch bei Dunkelheit als Türspion bestens geeignet.

 S. 194

 S. 142



> Auch als IP-Außenstation erhältlich >S.76

Für bis zu 16 Wohneinheiten

Erweiterbar auf
128 Wohneinheiten

Kamera mit Infrarotmodus
für gute Sicht bei Dunkelheit

Namensfelder mit energie-
sparenden LEDs beleuchtet

Extra große Namensfelder
bis 3 Wohneinheiten

Zeitloses Design

Robustes Aluminium

In eloxiert natur, eloxiert
bronze oder weiß lackiert

Diagonaler Erfassungswinkel
130°



Mit dem QR-Code gelangen
Sie zum PDF-Datenblatt

FARBEN | MATERIALIEN



Aluminium
eloxiert natur



Aluminium
eloxiert bronze



Aluminium
weiß lackiert



RAL-Farben und
Sondereloxale

VARIANTEN

1 bis 3 Tasten



4 bis 16 Tasten



Außenstationen
mit integriertem
Codeschloss

Für bis zu 12 Wohn-
einheiten, Öffnen und
Schalten mit bis zu
10 Zahlencodes, robuste
Gehäuseausführung
zur Aufputzmontage.



ERWEITERUNGEN



Zum Aufbau einer Video-Außenstation mit
mehr als 16 Klingeltasten kann die Serie AVE
mit maximal 4 Klingeltastenerweiterungen
PDT bzw. PET erweitert werden.

ZUBEHÖR



Infefeldmodul

Wetterschutzdach

Montageplatte (auf Anfrage)

Infefeldmodul, Wetterschutzdach oder Montageplatte einfach montiert

Im Format 72 x 74 mm kann das hinterleuchtete Infefeld-
modul im Design der Außenstation bündig anschließend
oder auch abgesetzt auf Putz platziert werden. Das Wetter-
schutzdach wird als Zubehör klebend auf der Außenstation
angebracht. Die Montageplatte zur Aufputzmontage von
Außenstationen auf unebenem Untergrund ist auf Anfrage
in individueller Länge erhältlich.

PERSONALISIEREN

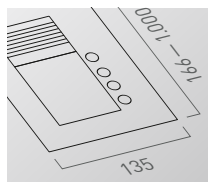

Format

Auf Kundenwünsche zugeschnitten:
Die Höhe der Außenstation kann max.
1.000 mm betragen. Empfohlene
Montagehöhe Kamera von 1.600 mm
beachten. Die Breite kann nicht indi-
viduell angepasst werden.



Tastenlayout

Soll an der Außenstation die
Gebäude- oder Wohnstruktur
für eine bessere Orientierung
erkennbar sein, ist eine indivi-
duelle Platzierung der Klingel-
tasten möglich.

VERMASSUNG (IN MM)

Außenstation

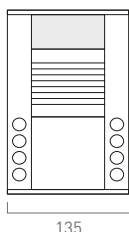

Außenstation mit Erweiterungen

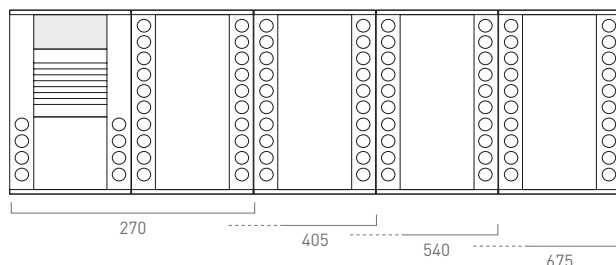

SERIE AVE/AVD

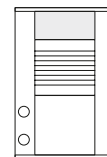

VIDEO-AUSSENSTATIONEN

1-3 TASTEN	HxBxT in mm	...10 Preis	...18 Preis	...12 Preis	PG	Artikel-Nr.
1 Taste, weiße Beleuchtung	204 x 135 x 20	764,00 €	820,00 €	832,00 €	2	AVD14013-00...
2 Tasten, weiße Beleuchtung	204 x 135 x 20	779,00 €	835,00 €	847,00 €	2	AVD14023-00...
3 Tasten, weiße Beleuchtung	242 x 135 x 20	794,00 €	850,00 €	862,00 €	2	AVD14033-00...

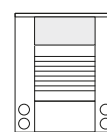

VIDEO-AUSSENSTATIONEN

4-16 TASTEN	HxBxT in mm	...10 Preis	...18 Preis	...12 Preis	PG	Artikel-Nr.
4 Tasten, weiße Beleuchtung	166 x 135 x 20	901,00 €	946,00 €	969,00 €	2	AVE14043-00...
6 Tasten, weiße Beleuchtung	185 x 135 x 20	934,00 €	979,00 €	1.002,00 €	2	AVE14063-00...
8 Tasten, weiße Beleuchtung	204 x 135 x 20	967,00 €	1.012,00 €	1.035,00 €	2	AVE14083-00...
10 Tasten, weiße Beleuchtung	223 x 135 x 20	1.000,00 €	1.045,00 €	1.068,00 €	2	AVE14103-00...
12 Tasten, weiße Beleuchtung	242 x 135 x 20	1.033,00 €	1.078,00 €	1.101,00 €	2	AVE14123-00...
14 Tasten, weiße Beleuchtung	261 x 135 x 20	1.066,00 €	1.111,00 €	1.134,00 €	2	AVE14143-00...
16 Tasten, weiße Beleuchtung	280 x 135 x 20	1.099,00 €	1.144,00 €	1.167,00 €	2	AVE14163-00...

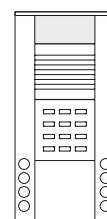

VIDEO-AUSSENSTATIONEN MIT CODESCHLOSS

1 TASTE UND 4-12 TASTEN	HxBxT in mm	Preis	PG	Artikel-Nr.
1 Taste, eloxiert natur	280 x 135 x 20	1.029,00 €	2	AVD54013-0010
4 Tasten, eloxiert natur	242 x 135 x 20	1.162,00 €	2	AVE54043-0010
6 Tasten, eloxiert natur	261 x 135 x 20	1.195,00 €	2	AVE54063-0010
8 Tasten, eloxiert natur	280 x 135 x 20	1.228,00 €	2	AVE54083-0010
10 Tasten, eloxiert natur	299 x 135 x 20	1.261,00 €	2	AVE54103-0010
12 Tasten, eloxiert natur	318 x 135 x 20	1.294,00 €	2	AVE54123-0010

Farben | Materialien: ...10 eloxiert natur, ...18 weiß lackiert, ...12 eloxiert bronze
Ausführung ...10 ab Lager lieferbar. Zwischenverkauf vorbehalten | ...18, ...12 mit Lieferzeit auf Anfrage.



KLINGELTASTENERWEITERUNGEN

5 TASTEN

FÜR VIDEO-AUSSENSTATIONEN

1-2 TASTEN

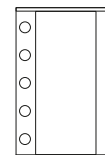

	HxBxT in mm	...EN Preis	...WS Preis	...EB Preis	PG	Artikel-Nr.
5 Tasten, weiße Beleuchtung	204 x 135 x 20	266,00 €	306,00 €	334,00 €	1	PDT05-.../04

KLINGELTASTENERWEITERUNGEN

16-28 TASTEN

FÜR VIDEO-AUSSENSTATIONEN

3-16 TASTEN

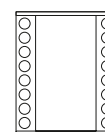

	HxBxT in mm	...EN Preis	...WS Preis	...EB Preis	PG	Artikel-Nr.
16 Tasten, weiße Beleuchtung	166 x 135 x 20	429,00 €	467,00 €	496,00 €	1	PET16-.../04
18 Tasten, weiße Beleuchtung	185 x 135 x 20	477,00 €	515,00 €	544,00 €	1	PET18-.../04
20 Tasten, weiße Beleuchtung	204 x 135 x 20	525,00 €	563,00 €	592,00 €	1	PET20-.../04
22 Tasten, weiße Beleuchtung	223 x 135 x 20	573,00 €	611,00 €	640,00 €	1	PET22-.../04
24 Tasten, weiße Beleuchtung	242 x 135 x 20	621,00 €	659,00 €	688,00 €	1	PET24-.../04
26 Tasten, weiße Beleuchtung	261 x 135 x 20	669,00 €	707,00 €	736,00 €	1	PET26-.../04
28 Tasten, weiße Beleuchtung	280 x 135 x 20	717,00 €	755,00 €	784,00 €	1	PET28-.../04

ZUBEHÖR

	HxBxT in mm	...EN Preis	...WS Preis	...EB Preis	PG	Artikel-Nr.
Infefeldmodul, weiß hinterleuchtet	90 x 135 x 20	169,00 €	209,00 €	238,00 €	1	PI135-.../04
Wetterschutzdach, Aluminium	83 x 140 x 60	58,00 €	a. A.	a. A.	1	PRODA-EN
Montageplatte, Aluminium eloxiert natur		a. A.	a. A.	a. A.	1	Montageplatte a. A.

KOMBINATION VON AUSSENSTATIONEN UND KLINGELTASTENERWEITERUNGEN NACH TASTENANZAHL

AVD + PDT

6 Tasten: AVD01+ PDT05

7 Tasten: AVD02 + PDT05

AVE + PET

20 Tasten: AVE14043 + PET16

24 Tasten: AVE14063 + PET18

28 Tasten: AVE14083 + PET20

32 Tasten: AVE14103 + PET22

36 Tasten: AVE14123 + PET24

40 Tasten: AVE14143 + PET26

44 Tasten: AVE14163 + PET28

EDEL, SICHER UND ZEITLOS SERIE CARUS IRIS

Mit IRIS bringt TCS Weitblick und Eleganz vor die Tür. Die Aufputz-Gehäuse werden aus Aluminium-Vollmaterial gefertigt. Das Design zeichnet sich durch eine klare geometrische Formensprache, hochwertige Oberflächen und einen neuartigen Schallaustritt mit sehr hoher Tonqualität aus.

 S. 194



Für bis zu 3 Wohneinheiten

Aufputz

Energiesparende LED-
Beleuchtung für Namensfeld
und Tasten

Dämmerungssensor gesteuert

Digitale PTZ-Funktion

Varianten: Audio, Video,
Zutrittskontrolle im gleichen
Design erhältlich

Diagonaler Erfassungswinkel
180°

reddot design award
winner 2014

product
design award
2014



Mit dem QR-Code gelangen
Sie zum PDF-Datenblatt

FARBEN | MATERIALIEN



Aluminium
eloxiert silber



Aluminium
eloxiert schwarz



Aluminium
eloxiert bronze

VARIANTEN

Video 1-3 Tasten



ZUBEHÖR

Integrationsrahmen für AMI-Module, a.A.

- > Codeschlossmodul
- > Fingerprintscanner-Modul
- > Transponderlesermodul



VERMASSUNG (IN MM)

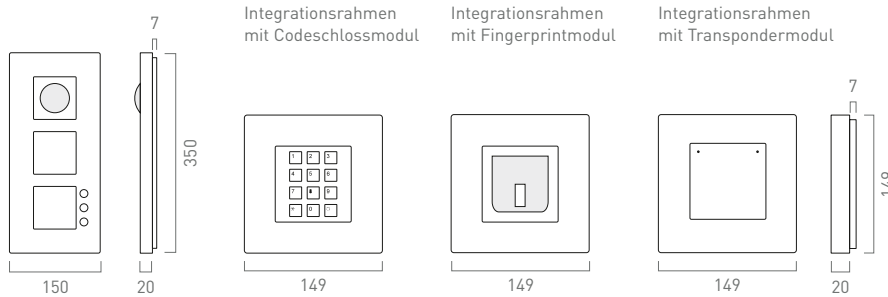

Bitte beachten: Es gibt AMI-Module, die eine UP-Unterschale benötigen. Dies hängt von der Tiefe der Module ab. Es wird deshalb empfohlen, den Integrationsrahmen immer gemeinsam mit dem AMI-Modul zu bestellen.

VIDEO-AUSSENSTATIONEN

1-3 TASTEN

	HxBxT in mm	Preis	PG	Artikel-Nr.
1 Taste	330 x 150 x 27	2.040,00 €	2	CAE2001-015...
2 Tasten	330 x 150 x 27	2.070,00 €	2	CAE2002-015...
3 Tasten	330 x 150 x 27	2.100,00 €	2	CAE2003-015...

IRIS-AMI-INTEGRATIONSRAHMEN

	HxBxT in mm	Preis	PG	Artikel-Nr.
Aluminium, eloxiert silber	149 x 149 x 27	230,00 €	2	a.A.
Aluminium, eloxiert schwarz	149 x 149 x 27	230,00 €	2	a.A.
Aluminium, eloxiert bronze	149 x 149 x 27	230,00 €	2	a.A.

Farben | Materialien: ...0 Aluminium, eloxiert silber, ...1 Aluminium, eloxiert bronze, ...6 Aluminium, eloxiert schwarz

FÜR DEN SICHEREN BLICK VOR DIE TÜR SERIE AVU

Besucher erkennt man am besten am Gesicht. Dafür gibt es die Serie AVU – als Videoversion der Serie PUK. Für mehr Komfort und Sicherheit sorgt eine bündig integrierte Farbkamera. Sie erfasst einen Winkel von 90 Grad und zeigt auch bei Dunkelheit ein klares Bild. Die Außenstation ist auch als Türspion einsetzbar.

 S. 194

 S. 142



> Auch als IP-Außenstation erhältlich >S.82

Für bis zu 24 Wohneinheiten

Unterputz

Öffnen ohne Schrauben durch patentiertes win:clip™

Namensfelder mit energiesparenden LEDs beleuchtet

Zeitloses Design

Aluminium oder Edelstahl

Hohlwandmontageset für UP-Kästen erhältlich

Diagonaler Erfassungswinkel 90°



Mit dem QR-Code gelangen Sie zum PDF-Datenblatt

FARBEN | MATERIALIEN



Aluminium
eloxiert natur



Aluminium
eloxiert bronze



Aluminium
weiß gepulvert



Edelstahl
geschliffen



RAL-Farben und
Sondereloxale

VARIANTEN

Einspaltiges Tastenlayout
1 bis 8 Tasten



Lautsprechermodul
Ausführung
Aluminium

Lautsprechermodul
Ausführung
Edelstahl



Zweispaltiges Tastenlayout
8 bis 16 Tasten



Dreispaltiges Tastenlayout
12 bis 24 Tasten



PERSONALISIEREN

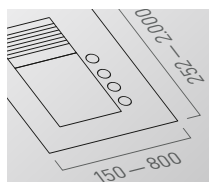

Format

Die Serie AVU läßt sich in folgende Frontplattenmaße integrieren:
Maximale Höhe: 2.000 mm
Maximale Breite: 800 mm.
Empfohlene Montagehöhe für Kamera: 1.600 mm



Tastenlayout

Soll an der Außenstation die Gebäude- oder Wohnstruktur für eine bessere Orientierung erkennbar sein, ist eine individuelle Platzierung der Klingeltasten möglich.



Veredelung

Texturen: geschliffen und gestrahlt.
Beschichtung: Eloxal, Pulver oder PVD.
Schrift, Zeichen oder Signets können als Laserschnitt, -gravur, Fräsgravur, Folienplott oder Siebdruck umgesetzt werden.

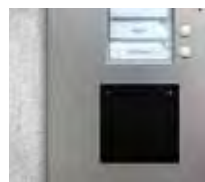

Funktionserweiterung

Außenstationen können durch Einbauten wie Fingerprints Scanner oder Transponderleser mit einer Zutrittskontrolle ergänzt werden.

VERMASSUNG (IN MM)

Einspaltig

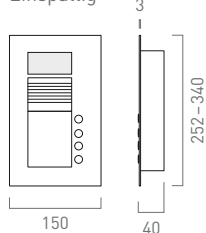

Zweispaltig

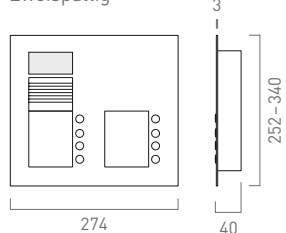

Dreispaltig

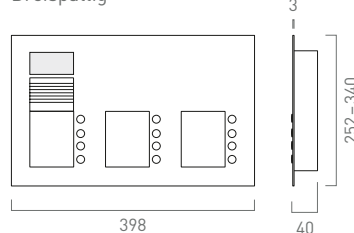

SERIE AVU

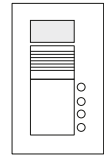

VIDEO-AUSSENSTATIONEN

1-8 TASTEN EINSPALTIG	Frontplatte HxBxT in mm	UP-Kasten HxBxT in mm	...10 Preis	...19 Preis	...12 Preis	...30 Preis	PG	Artikel-Nr.
1 Taste	252 x 150 x 3	203 x 126 x 40	923,00 €	1.094,00 €	1.128,00 €	1.162,00 €	2	AVU14010-00...
2 Tasten	252 x 150 x 3	203 x 126 x 40	939,00 €	1.110,00 €	1.144,00 €	1.178,00 €	2	AVU14020-00...
3 Tasten	252 x 150 x 3	203 x 126 x 40	955,00 €	1.126,00 €	1.160,00 €	1.194,00 €	2	AVU14030-00...
4 Tasten	252 x 150 x 3	203 x 126 x 40	971,00 €	1.142,00 €	1.176,00 €	1.210,00 €	2	AVU14040-00...
5 Tasten	274 x 150 x 3	225 x 126 x 40	987,00 €	1.158,00 €	1.192,00 €	1.226,00 €	2	AVU14050-00...
6 Tasten	296 x 150 x 3	247 x 126 x 40	1.003,00 €	1.174,00 €	1.208,00 €	1.242,00 €	2	AVU14060-00...
7 Tasten	318 x 150 x 3	269 x 126 x 40	1.019,00 €	1.190,00 €	1.224,00 €	1.258,00 €	2	AVU14070-00...
8 Tasten	340 x 150 x 3	291 x 126 x 40	1.035,00 €	1.206,00 €	1.240,00 €	1.274,00 €	2	AVU14080-00...

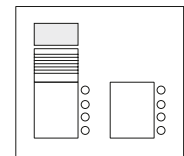

VIDEO-AUSSENSTATIONEN

8-16 TASTEN ZWEISPALTIG	Frontplatte HxBxT in mm	UP-Kasten HxBxT in mm	...10 Preis	...19 Preis	...12 Preis	...30 Preis	PG	Artikel-Nr.
8 Tasten	252 x 274 x 3	203 x 250 x 40	1.263,00 €	1.503,00 €	1.537,00 €	1.570,00 €	2	AVU15080-00...
10 Tasten	274 x 274 x 3	225 x 250 x 40	1.311,00 €	1.551,00 €	1.585,00 €	1.618,00 €	2	AVU15100-00...
12 Tasten	296 x 274 x 3	247 x 250 x 40	1.359,00 €	1.599,00 €	1.633,00 €	1.666,00 €	2	AVU15120-00...
14 Tasten	318 x 274 x 3	269 x 250 x 40	1.407,00 €	1.647,00 €	1.681,00 €	1.714,00 €	2	AVU15140-00...
16 Tasten	340 x 274 x 3	291 x 250 x 40	1.455,00 €	1.695,00 €	1.729,00 €	1.762,00 €	2	AVU15160-00...

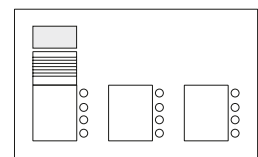

VIDEO-AUSSENSTATIONEN

12-24 TASTEN DREISPALTIG	Frontplatte HxBxT in mm	UP-Kasten HxBxT in mm	...10 Preis	...19 Preis	...12 Preis	...30 Preis	PG	Artikel-Nr.
12 Tasten	252 x 398 x 3	203 x 374 x 40	1.514,00 €	1.810,00 €	1.833,00 €	1.879,00 €	2	AVU16120-00...
15 Tasten	274 x 398 x 3	225 x 374 x 40	1.562,00 €	1.882,00 €	1.905,00 €	1.951,00 €	2	AVU16150-00...
18 Tasten	296 x 398 x 3	247 x 374 x 40	1.610,00 €	1.954,00 €	1.977,00 €	2.023,00 €	2	AVU16180-00...
21 Tasten	318 x 398 x 3	269 x 374 x 40	1.658,00 €	2.026,00 €	2.049,00 €	2.095,00 €	2	AVU16210-00...
24 Tasten	340 x 398 x 3	291 x 374 x 40	1.706,00 €	2.098,00 €	2.121,00 €	2.167,00 €	2	AVU16240-00...

Farben | Materialien: ...10 eloxiert natur, ...19 weiß beschichtet, ...12 eloxiert bronze, ...30 Edelstahl geschliffen
Ausführung ...10 ab Lager lieferbar, Zwischenverkauf vorbehalten | ...19, ...12, ...30 mit Lieferzeit auf Anfrage

ZUBEHÖR	HxBxT in mm	Preis	PG	Artikel-Nr.
win:clip-Schlüssel (10 Stück)	-	12,00 €	3	E03458
Hohlwandmontageset für UP-Kästen	für alle UP-Kästen	59,00 €	1	ZAU4001-0002



NAMEN EINFACH DIGITAL WECHSELN SERIE ADX5 VIDEO

Zeit sparen durch zentrales Verwalten und Fernwarten – das ermöglicht die neue ADX5-Außenstation für Anlagen mit TCS:BUS. Dabei werden Namen per Browser in der BCM-Zentrale verwaltet und den digitalen Displays zugewiesen. Auch passende Klingeltaster an der Wohnungstür sowie die Zutrittskontrolle lassen sich so komfortabel organisieren.

 S. 194



Für bis zu 35 Wohneinheiten

Zur digitalen Namensverwaltung, zentral per Browser am Computer oder am Tablet

Robustes Gehäuse aus Edelstahl

Außenstation in Audio oder Video

Im Nachtbetrieb wird das Nahfeld der Kamera mit Infrarot ausgeleuchtet

Aufputz, Unterputz oder Einbau hinter Frontplatten

Optional mit Zutrittskontrolle

Diagonaler Erfassungswinkel 130°



Mit dem QR-Code gelangen Sie zum PDF-Datenblatt

FARBEN | MATERIALIEN



Edelstahl
geschliffen

VARIANTEN

Aufputz, mit
Transponderleser
oder Blindmodul



Unterputz, mit
Transponderleser
oder Blindmodul



Unterputz



FERNWARTUNGSBUNDLE

- > Fernwartung von bis zu zwei ADX5 (oder ADX3) über Netzwerk bzw. Internet
- > BCM-Zentrale (17 TE) zur Verwaltung aller Funktionen
- > Bis 50 Wohnungen
- > Bis zu 100 Benutzer
- > Bis zu zwei Benutzer pro Wohnung anzeigen

Umfangreiche und funktionale Erweiterung des Bundles ist nach Abstimmung mit TCS möglich.

☎ 03933 8799-510

✉ tcsplus@tcsag.de

VERMASSUNG (IN MM)

Aufputz, mit
Transponderleser
oder Blindmodul

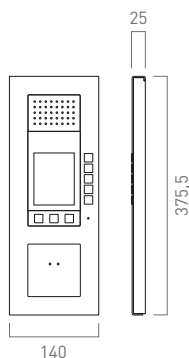

Unterputz, mit
Transponderleser
oder Blindmodul

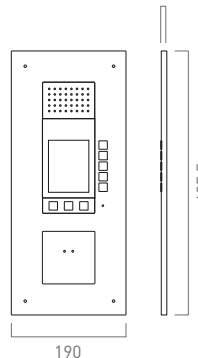

Unterputz

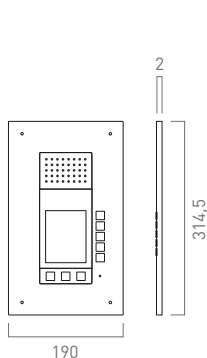

AUSSENSTATIONEN

MIT DIGITALER NAMENSVERWALTUNG

	HxBxT in mm	UP-Kasten HxBxT in mm	Preis	PG	Artikel-Nr.
Video-Außenstation, AP, mit Blindmodul	375,5 x 140 x 25	-	1.530,00 €	2	ADA59210-0030
Video-Außenstation, AP, mit Transponderleser	375,5 x 140 x 25	-	1.627,00 €	2	ADA59280-0030
Video-Außenstation, UP	314,5 x 190 x 2	294,5 x 170 x 50	1.830,00 €	2	ADU59210-0030
Video-Außenstation, UP, mit Transponderleser	425,5 x 190 x 2	405,5 x 170 x 50	1.927,00 €	2	ADU59280-0030
Video-Außenstation, integrierbar	-	-	1.330,00 €	2	ADI59210-0057
Video-Außenstation, integrierbar, mit Transponderleser	-	-	1.427,00 €	2	ADI59280-0057
ADx-Fernwartungsbundle, 2 AS, 50WE*			972,00 €	3	889-003-1001

*Preis gilt nur in Verbindung mit dem Kauf einer ADX5.

UNSIHTBAR UND DOCH UNÜBERHÖRBAR SERIE TCU UND VIDEO:KITS

Mit dem Einbau-Türlautsprecher der Serie TCU und Videokameras aus dem TCS-Sortiment kann eine vollständige Videosprechanlage realisiert werden. Je nach Einbauvariante der Kamera stehen vier Video:Kits zur Auswahl.



 S. 194

 S. 59

Für bis zu 208 Klingeltasten

Hohe Lautstärke für laute Umgebungen

Absetzbares Mikrofon

Unempfindlich gegenüber Rückkopplungen

Statusanzeige bei Inbetriebnahme und Wartung

Passend für Individual-Konfigurator



Mit dem QR-Code gelangen Sie zum PDF-Datenblatt



PRODUKTÜBERSICHT

TCS-video:kits: Einbau-Türlautsprecher für die Montage hinter Frontblenden in Kombination mit vier verschiedenen Kameras und dem Steuergerät/Netzgerät VBVS05-SG

INDIVIDUALISIEREN



3D-Konfigurator für Außenstationen Klingeltableaus mit bereits vorverdrahtetem TCU konfigurieren Sie maßgenau mit dem Individual-Konfigurator. > S.86

1x EINBAU-TÜRLAUTSPRECHER



Einbau-Türlautsprecher für die Montage hinter Frontblenden

ASI11000-0000 > S.38

1x KAMERA



Einbaukamera für die Unterputzmontage hinter bauseitigen Frontblenden

FVK2200-0300/0036189 > S.100

ODER



Mechanisch verstellbare Zylinderkamera

FVK3220-0 > S.102



Dome-Kamera zur Aufputz- und Unterputzmontage

FVK4224 > S.101

ODER

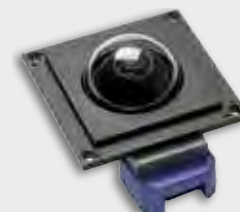

AMI-Dome-Kamera-Modul zur frontbündigen Unterputzmontage

AMI10610-0057 > S.66

1x STEUERGERÄT

Netzgerät VBVS05-SG > S.161

VIDEO:KITS MIT EINBAU-TÜRLAUTSPRECHER, NETZGERÄT UND KAMERA

	Preis	PG	Artikel-Nr.
video:kit 1: mit Kamera FVK2200	750,00 €	2	VK01
video:kit 2 mit Kamera FVK3220	800,00 €	2	VK02
video:kit 3 mit Kamera FVK4224	935,00 €	2	VK03
video:kit 4 mit Kamera AMI10610	1.170,00 €	2	VK04

DER EINGANG MIT MEHR MÖGLICHKEITEN SERIE AMI

Besucher individuell empfangen – dafür bietet die Serie AMI zahlreiche Funktionsmodule und Design Optionen. Dabei ist dieses System einzigartig flexibel in der Montage. Alle Elemente lassen sich auch in nicht standardisierte Formate sowie in Stelen integrieren.

 S. 194



Für bis zu 1.000
Wohneinheiten

Kombiniert oder einzeln
installierbar

Frontplatten aus
geschliffenem Edelstahl

Module aus eloxiertem
Aluminium

Für Unterputz oder
freistehende
Kommunikationssäulen

Haltescharnier für einfache
Inbetriebnahme und Wartung

Mit Configo oder
Servicegerät konfigurierbar

Individuelle Projektierung
möglich

Beleuchtete Klingeltaster



Mit dem QR-Code gelangen
Sie zum PDF-Datenblatt

FARBEN | MATERIALIEN



Edelstahl
geschliffen



Edelstahl
PVD beschichtet



Frontplatte in Aluminium und
Sondereloxale

EINBAUVARIANTEN



Einbau in Frontplatten

Die individuelle Lösung für Ein- und Mehrfamilienhäuser sowie Zweckbauten. Die aus geschliffenem Edelstahl gefertigten Frontplatten sind in 8 Standardgrößen lieferbar. Individuelle Formate sind projektierbar. >S.62



Einbau in Kommunikationssäulen

Für den exklusiven Empfang lassen sich alle AMI-Funktionsmodule in Kommunikationssäulen integrieren. Diese sind in Standardgrößen und weiteren Ausführungsvarianten zu realisieren. Der Säulenkörper besteht aus robustem Aluminium. >S.63

FUNKTIONSMODULE



Türkommunikation als Teamarbeit. Die individuell einsetzbaren Funktionsmodule der Serie AMI sind aus langlebigem Aluminium gefertigt und in den Farben schwarz oder eloxiert silber erhältlich. Die Funktionsmodule können für Anlagen bis 1.000 WE eingesetzt werden. >S.64

PERSONALISIEREN



Veredelung

Texturen: geschliffen und gestrahlt.
Beschichtung: Eloxal, Pulver oder PVD. Schrift, Zeichen oder Signets können als Laserschnitt, -gravur, Fräsgravur, Folienplott oder Siebdruck umgesetzt werden.

HINWEIS



ZAU-Edelstahl-Frontplatte mit Scharnier

Zur sicheren Montage durch integrierte Haltescharniere.

SERIE AMI FRONTPLATTEN

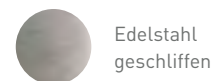
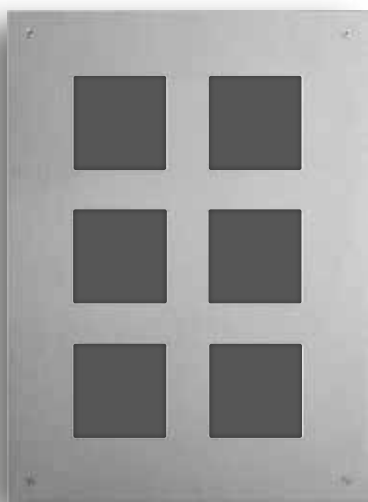

Edelstahl
geschliffen



RAL-Farben und
Sonderrelaxe

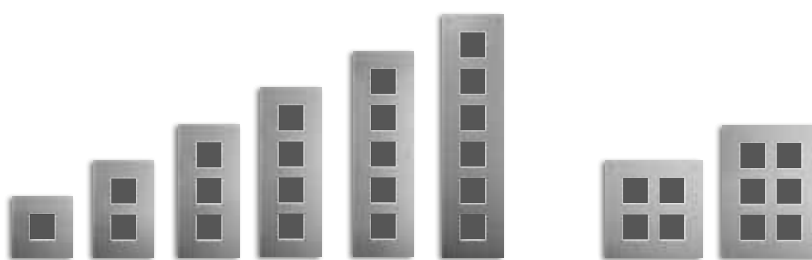

Einspaltig

Zweispaltig

Unterputzmontagesets aus
Frontplatten und Unterputzkästen

3 mm Edelstahl Frontplatte
geschliffen und gebürstet

8 Standardgrößen

Individuelle Größen projektierbar

Haltescharniere für einfache
Inbetriebnahme und Wartung

Gehäuse | Montage | Funktionserweiterungen

Montageform	Unterputzmontage
Material und Farbe	3 mm Edelstahl Frontplatte geschliffen und gebürstet, inkl. Metall-Unterputzkasten
Frontplattenausschnitt	82 x 82 mm
funktional erweiterbar mit	Außenstationsmodule Serie AMI
Öffnungsprinzip	sichtbare Verschraubung von vorn
Modulintegration	Verschraubung auf Gewindebolzen
Projektierung von Sonderformaten	auf Anfrage

UNTERPUTZMONTAGESETS	Frontplatte HxBxT in mm	UP-Kasten HxBxT in mm	Preis	PG	Artikel-Nr.
für 1 AMI-Modul	200 x 200 x 3	180 x 180 x 50	180,00€	2	ZAU2001-0030
für 2 AMI-Module, einspaltiges Layout	320 x 200 x 3	300 x 180 x 50	210,00€	2	ZAU2002-0030
für 3 AMI-Module, einspaltiges Layout	440 x 200 x 3	420 x 180 x 50	240,00€	2	ZAU2003-0030
für 4 AMI-Module, einspaltiges Layout	560 x 200 x 3	540 x 180 x 50	270,00€	2	ZAU2004-0030
für 5 AMI-Module, einspaltiges Layout	680 x 200 x 3	660 x 180 x 50	300,00€	2	ZAU2005-0030
für 6 AMI-Module, einspaltiges Layout	800 x 200 x 3	780 x 180 x 50	330,00€	2	ZAU2006-0030
für 2x2 AMI-Module, zweispaltiges Layout	320 x 320 x 3	300 x 300 x 50	360,00€	2	ZAU2007-0030
für 2x3 AMI-Module, zweispaltiges Layout	440 x 320 x 3	420 x 300 x 50	390,00€	2	ZAU2008-0030

KOMMUNIKATIONSSÄULEN

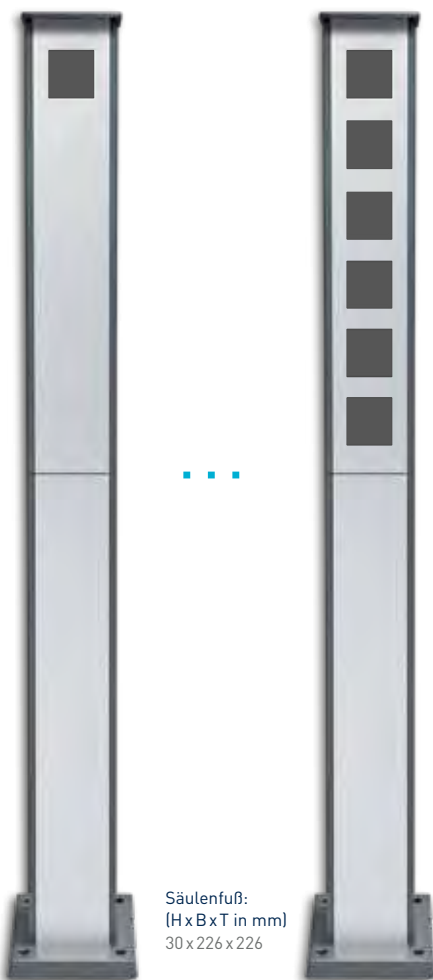

Säulenkorpus aus Aluminium,
pulverbeschichtet mit 3 mm
Aluminium-Frontplatte

Standardhöhe 1.700 mm

Sonderhöhen auf Anfrage, z. B. LKW-Säule

Ral-Farben und Sondereloxale möglich

Die zeitlos designten Kommunikationssäulen sind aus einem Säulenkorpus aus Aluminium gefertigt. Der Korpus ist mit Eisenglimmer DB 703 pulverbeschichtet. Die Frontplatte besteht aus robustem 3 mm starkem Aluminium.

Gehäuse | Montage | Funktionserweiterungen

Montageform	freistehend
Material und Farbe	Säulenkorpus: Aluminium, pulverbeschichtet, Eisenglimmer DB 703 Frontplatte: 3 mm Aluminium, eloxiert natur
Frontplattenausschnitte	82 x 82 mm
funktional erweiterbar mit	Außenstationsmodule Serie AMI
Öffnungsprinzip	Verschraubung von oben
Modulintegration	Verschraubung auf Gewindebolzen

Hinweis



Die Kommunikationssäulen und die Einbauten sind ausschließlich für Sicherheitskleinspannungen sicherer Trennung (SELV) und Schutzkleinspannungen sicherer Trennung (PELV) zugelassen.

KOMMUNIKATIONSSÄULEN	Frontplatte HxBxT in mm	Säulenkörper HxBxT in mm	Preis	PG	Artikel-Nr.
für 1 AMI-Modul	788,5 x 134 x 3	1.700 x 160 x 135	1.181,00 €	2	K31AS
für 2 AMI-Module	788,5 x 134 x 3	1.700 x 160 x 135	1.202,00 €	2	K32AS
für 3 AMI-Module	788,5 x 134 x 3	1.700 x 160 x 135	1.223,00 €	2	K33AS
für 4 AMI-Module	788,5 x 134 x 3	1.700 x 160 x 135	1.244,00 €	2	K34AS
für 5 AMI-Module	788,5 x 134 x 3	1.700 x 160 x 135	1.265,00 €	2	K35AS
für 6 AMI-Module	788,5 x 134 x 3	1.700 x 160 x 135	1.286,00 €	2	K36AS
für 1 AMI-Modul	788,5 x 134 x 3	1.300 x 160 x 135	1.127,00 €	2	K31AP
für 2 AMI-Module	788,5 x 134 x 3	1.300 x 160 x 135	1.148,00 €	2	K32AP
für 3 AMI-Module	788,5 x 134 x 3	1.300 x 160 x 135	1.169,00 €	2	K33AP
für 4 AMI-Module	788,5 x 134 x 3	1.300 x 160 x 135	1.190,00 €	2	K34AP
Befestigungsanker, 3mm Stahlblech verzinkt	-	500 x 201 x 220	223,00 €	2	ZAB3001-0002

SERIE AMI

TCS:BUS SPRECHENMODUL



-  schwarz eloxiert
-  silber eloxiert

System- und Anlagenfunktionen

Anschluss für Klingeltastenmodul	über 4-poligen Servicestecker
Anschluss Klingeltasten	Klingeltasten-Module der Serie AMI

Auslösefunktionen

Lichtschtfunktion	über angeschlossenes Tastenmodul
-------------------	----------------------------------

Auswahl | Einstellungen

Vollduplex-Sprachübertragung	ja (für Innenstationen mit Hörer)
Zuordnungen je Klingeltaste	max. 2 Innenstationen
Lautstärke Sprachausgabe Quittungston	manuell einstellbar
Sprechverbindung in der Türbereitschaftszeit	einstellbar
Speicher	tauschbar gesteckt

Anschlüsse | Funktionserweiterungen

Montageform	Unterputzmontage
Mikrofon	integriert
Funktionserweiterungen	z. B. FAA1100-0600, s. S. 164

Hinweis

Mit der Erweiterung ASI31000-0000 lassen sich auch bauseitige Taster anschließen.

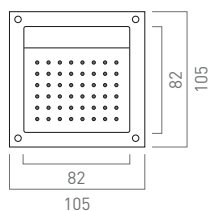



Mit dem QR-Code gelangen Sie zum PDF-Datenblatt

	Preis	PG	Artikel-Nr.
TCS:BUS Sprechenmodul	262,00 €	2	AMI11110-00-...
Einbau-Klingeltasten-erweiterung	109,00 €	2	ASI31000-0000

KLINGELTASTENMODUL MIT 1-4 TASTEN



-  schwarz eloxiert
-  silber eloxiert

Auslösefunktionen

Lichtscht- Schaltfunktion	pro Ruftaste programmierbar
Türöffnungsfunktion (2 x)	pro Ruftaste programmierbar

Anzeigen

Programmiermodus Fehler	via verschiedener Blinkmodi
Namensschildbeleuchtung	weiß (LED)

Anschlüsse

4-polige Servicebuchse	zum Anschluss an Displaymodul/ an Einbau-Türlautsprechermodul
4-polige Servicebuchse	für weiteres Klingeltastenmodul

Montage

Montageform	Unterputzmontage
Öffnungsprinzip	win:clip

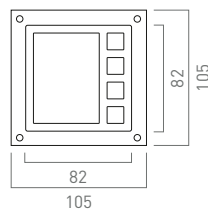

Mit dem QR-Code gelangen Sie zum PDF-Datenblatt

	Preis	PG	Artikel-Nr.
Klingeltastenmodul, 1 Taste	159,00 €	2	AMI10911-00-...
Klingeltastenmodul, 2 Tasten	196,00 €	2	AMI10912-00-...
Klingeltastenmodul, 3 Tasten	234,00 €	2	AMI10913-00-...
Klingeltastenmodul, 4 Tasten	273,00 €	2	AMI10914-00-...

Farben | Materialien: ...57 schwarz eloxiert, ...10 silber eloxiert

DISPLAYMODUL LCD GRAFIK, 3 TASTEN

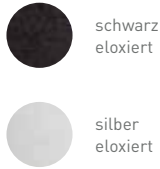

System- und Anlagenfunktionen

max. Anzahl Rufziele	256
Bedienung Eingabe	an 3 Tasten mit Smart Key Funktion

Auslösefunktionen

Türruf	an Ruftaste
--------	-------------

Anzeigen

Displaytyp und -größe	grafisches LCD (160x104 Punkte)
Rufzielauswahl	alphabetisch sortierte Bewohnerliste
Startbildschirm	individuell konfigurierbar

Auswahl | Einstellungen

Bedienung (alternativ zu 3 Tasten)	Rufzielauswahl auch am Drehrad-Modul möglich
Kurzanwahl (mit Codeschloss-Modul)	Eingabe der Wohnungsnummer am Codeschloss-Modul

Montage | Funktionserweiterungen

Montageform	Unterputzmontage
-------------	------------------

Hinweis

Das Displaymodul LCD Grafik, 3 Tasten ist mit dem Drehradmodul (AMI10410-...) und/oder dem Codeschlossmodul, nicht aber mit dem Tastaturmodul und Drehradmodul (AMI10400-...) kombinierbar. Zur Inbetriebnahme ist Configo erforderlich.

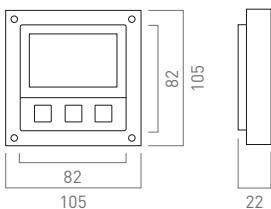

Mit dem QR-Code gelangen Sie zum PDF-Datenblatt

	Preis	PG	Artikel-Nr.
Displaymodul LCD Grafik, 3 Tasten	810,00 €	2	AMI11603-00...

Farben | Materialien: ...57 schwarz eloxiert, ...10 silber eloxiert

Unverbindliche Preisempfehlung ohne MwSt. | Vermaßung in mm

KAMERAMODUL

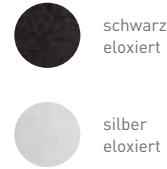

Kamera-Eigenschaften

Kameraart	Einbau-Color-Kamera
Erfassungswinkel	90° diagonal
Bildsensor	0,8 cm (1/3 Zoll) Sony CCD
Auflösung	700 TVL
Lichtempfindlichkeit	0,1 Lux
Brennweite f	3,6 mm

Montage

empfohlene Montagehöhe für Kamera	1.600 mm
-----------------------------------	----------

Hinweis

Das Kameramodul darf nicht der direkten Sonneneinstrahlung ausgesetzt oder auf diese ausgerichtet werden!

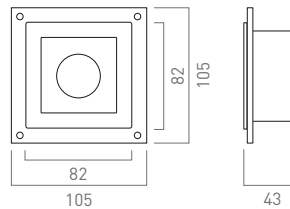

Mit dem QR-Code gelangen Sie zum PDF-Datenblatt

	Preis	PG	Artikel-Nr.
Kameramodul	598,00 €	2	AMI10500-00...

Farben | Materialien: ...80 schwarz eloxiert, ...10 silber eloxiert

SERIE AMI

DOME-KAMERAMODUL

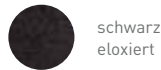

schwarz
eloxiert



silber
eloxiert

Kamera-Eigenschaften

Kameraart	Einbau-Color-Kamera
Erfassungswinkel	90° diagonal
Bildsensor	0,85 cm (1/3") CCDII
Auflösung	650 TVL color / 700 TVL sw
Lichtempfindlichkeit	0,1 Lux bei color / 0,01 Lux bei sw
Brennweite f	3,6 mm
Schwenk- und Neigebereich	± 60° Schwenken/Neigen (manuell)

Gehäuse | Montage | Funktionserweiterungen

Montageform	Unterputzmontage
Material und Farbe	Aluminium, eloxiert schwarz silber
Integrierter Videozweidrahtsender	Ja, Art.-Nr. FW2000-0600

Hinweis

Das Kameramodul darf nicht der direkten Sonneneinstrahlung ausgesetzt oder auf diese ausgerichtet werden!

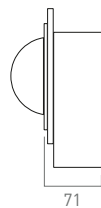
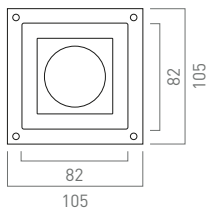

Mit dem QR-Code
gelangen Sie zum
PDF-Datenblatt

	Preis	PG	Artikel-Nr.
Dome-Kameramodul	706,00€	2	AMI10610-00...

Wird 2019 durch Dome-Kameramodul AMI10620-00.. ersetzt.

Key Features

Läßt sich von vorne verstellen, hat eine abnehmbare Kuppel

Farben | Materialien: ...57 schwarz eloxiert, ...10 silber eloxiert

CODESCHLOSSMODUL



schwarz
eloxiert



silber
eloxiert

System- und Anlagenfunktionen

Verdrahtungstechnik (Anzahl Drähte)	3 (a/b, P)
TCS:BUS fähig	Ja
Anzahl Zugangscodes	20 (mit individuellen Auslösefunktionen)

Auslösefunktionen (via Zugangscode)

Türöffnerfunktion	Mit potentialfreiem Relaiskontakt
Steuerfunktionen	Allgemein spezifisch

Anzeigen

Statusanzeige	LED
Quittung bei Codeeingabe	Optisch akustisch

Inbetriebnahme und Wartung

Programmierung	Manuell oder mit configo
Mastercode	Zur Wartung / Konfiguration

Gehäuse | Montage | Funktionserweiterungen

Montageform	Frontbündige Unterputzmontage hinter 3-mm- bzw. 1,5-mm- bis 2,5-mm-Fronten (mit beilie- genden Distanzplatten)
Material und Farbe	Aluminium, eloxiert schwarz silber

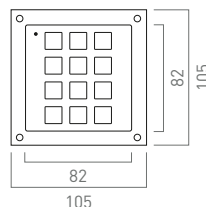

Mit dem QR-Code
gelangen Sie zum
PDF-Datenblatt

	Preis	PG	Artikel-Nr.
Codeschlossmodul	391,00€	2	AMI11200-00...

FINGERPRINTSCANNER-MODUL

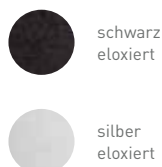

System- und Anlagenfunktionen

Integration in Unterputzmontagen	Als individualisierte Bestückung
Betriebsart	Stand-alone
Anzahl Fingerprints bzw. Benutzer	Speicher für bis zu 99
Konfigurationsmöglichkeiten	Manuell an Steuereinheit
Sicherheit	Sicherheitscode zur Konfiguration, manipulationssicher, kein Datenverlust bei Spannungsausfall

Auslösefunktionen

Türöffnen und Schalten	1 potentialfreier Relaiskontakt
------------------------	---------------------------------

Anzeigen

Statusanzeige	LED
---------------	-----

Gehäuse | Montage | Funktionserweiterungen

Montageform	Frontbündige Unterputzmontage hinter 3 mm bzw. 1,5 mm bis 2,5 mm Fronten (mit beiliegenden Distanzplatten)
empfohlene Montagehöhe	Unterkante > 1.200 mm
Montageumfeld	Im Innen- und im vor Niederschlag geschützten Außenbereich
Material und Farbe	Aluminium, eloxiert schwarz silber
Lieferumfang	Fingerprints Scanner-Modul, Steuereinheit, Transformator NWV1000-0400

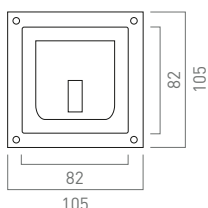

Mit dem QR-Code gelangen Sie zum PDF-Datenblatt

Preis PG Artikel-Nr.

Fingerprints Scanner-Modul 1.075,00 € 2 AMI10800-00...

Farben | Materialien: ...57 schwarz eloxiert, ...10 silber eloxiert

Unverbindliche Preisempfehlung ohne MwSt. | Vermaßung in mm

TRANSPONDERLESERMODUL

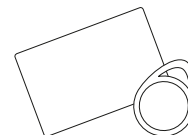

MCards | MKeys

Transponderleser-Eigenschaften

Verdrahtungstechnik (Anzahl Drähte)	2-Draht/3-Draht Betrieb umschaltbar
Anzahl nutzbarer MKeys MCards	Max. 250
Konfigurationsmöglichkeiten	Einprogrammieren MIFARE® Classic kompatibler Transponder: > max. 10 per Mastertransponder > max. 50 per IR-Fernbedienung > max. 250 (TCS:BUS) per configo

Auslösefunktionen

Türöffnen	Transponderleser (mit potentialfreiem Relaiskontakt, Wechsler 24V DC / 2A)
Schalten	Ja

(de-)aktivierbare Funktionen

Quittierung beim Lesen und Anlernen	Akustisch und optisch
-------------------------------------	-----------------------

Auswahl | Einstellungen

Einrichten eines Mastertransponders	Via IR-Fernbedienung
-------------------------------------	----------------------

Anzeigen

Statusanzeigen	LED rot LED grün LED orange
----------------	---------------------------------

Gehäuse | Montage | Funktionserweiterungen

Montageform	Frontbündige Unterputzmontage (siehe Fingerprints Scanner-Modul)
Material und Farbe	Kunststoff, schwarz

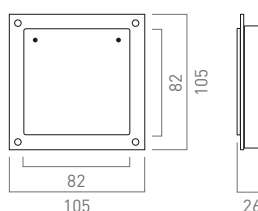

Mit dem QR-Code gelangen Sie zum PDF-Datenblatt

Preis PG Artikel-Nr.

Transponderlesermodul 382,00 € 2 AMI12300-0080

SERIE AMI

SCHLÜSSELSCHALTERMODUL/ BELEUCHTUNGSMODUL



System- und Anlagenfunktionen

Schlüsselschaltermodul	zum Öffnen von Tür oder Toren
Beleuchtungsmodul	zur nach unten gerichteten Beleuchtung

Gehäuse | Montage | Funktionserweiterungen

Montageform	Unterputzmontage
Material und Farbe Schlüsselschaltermodul	Aluminium, eloxiert schwarz silber
Material und Farbe Beleuchtungsmodul	Aluminium, eloxiert schwarz silber

Hinweis

Das Schlüsselschaltermodul ist ausschließlich für Sicherheitskleinspannungen sicherer Trennung (SELV) und Schutzkleinspannungen sicherer Trennung (PELV) zugelassen.

Schlüsselschaltermodul Beleuchtungsmodul

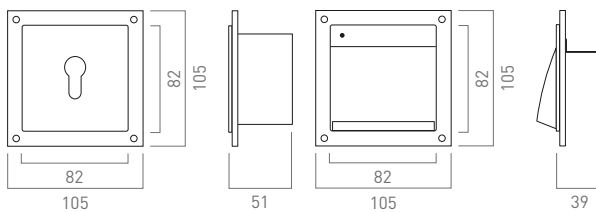

Mit dem QR-Code gelangen Sie zum PDF-Datenblatt



Mit dem QR-Code gelangen Sie zum PDF-Datenblatt

	Preis	PG	Artikel-Nr.
Schlüsselschaltermodul	250,00 €	2	AMI10700-00...
Beleuchtungsmodul	217,00 €	2	AMI11400-00...

INFOMODUL/BLINDMODUL



System- und Anlagenfunktionen

Infomodul	hinterleuchtet mit LED (weiß)
Blindmodul	zur Füllung eines Modulausschnitts

Gehäuse | Montage | Funktionserweiterungen

Montageform	Unterputzmontage
Material und Farbe Infomodul	Kunststoff, transparent und schwarz
Material und Farbe Blindmodul	Kunststoff, schwarz

Infomodul

Blindmodul

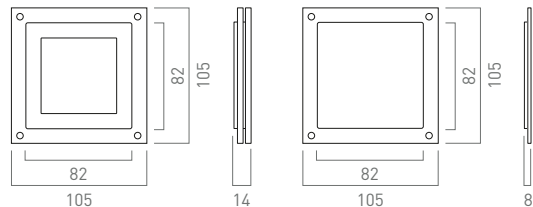

Mit dem QR-Code gelangen Sie zum PDF-Datenblatt

	Preis	PG	Artikel-Nr.
Infomodul	173,00 €	2	AMI11300-0000
Blindmodul	43,00 €	2	AMI11000-0080

MODULKOMBINATION LC-DISPLAY- UND LAUTSPRECHERMODUL

TASTATURMODUL/DREHRADMODUL



System- und Anlagenfunktionen

Tastaturmodul	Auswahl Rufziele, Eingabe der Wohnungsnummer bzw. Zahlencodes
Drehradmodul	Auswahl Rufziele

Auslösefunktionen

Rufzielauswahl	mit Displaymodul LCD Grafik
Bedienung Eingabe	an 16 Tasten an Drehrad und Tasten
Codeschlossfunktion (nur Tastaturmodul)	mit bis zu 3 Zahlencodes (über angeschlossenes Displaymodul)

Funktionserweiterungen

kombinierbar mit	Displaymodul LCD Grafik und Lautsprechermodul erforderlich
------------------	--

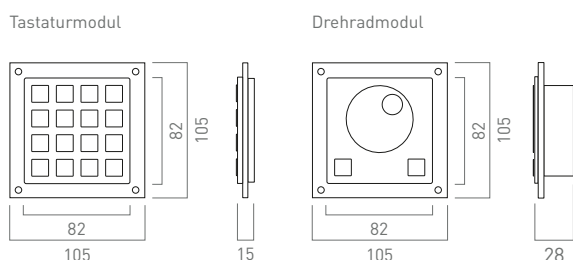

Mit dem QR-Code gelangen Sie zum PDF-Datenblatt



Mit dem QR-Code gelangen Sie zum PDF-Datenblatt

	Preis	PG	Artikel-Nr.
Tastaturmodul	478,00 €	2	AMI10300-00...
Drehradmodul	478,00 €	2	AMI10410-00...

Farben | Materialien: ...57 schwarz eloxiert, ...10 silber eloxiert

Unverbindliche Preisempfehlung ohne MwSt. | Vermaßung in mm



System- und Anlagenfunktionen

max. Anzahl Rufziele	1.000
Bedienung Eingabe	Tastaturmodul Drehradmodul

Anschlüsse am Lautsprechermodul

integriertes Mikrofon	ja
Anschluss (für PC-Tastatur)	PS/2

Anzeigen

Displaytyp und -größe	grafisches LCD (160x160 Punkte)
Kurzanwahl (mit Tastatur-Modul)	Eingabe der Wohnungsnummer
Datum und Zeit (Außentemperatur)	ja (optional)
Startbildschirm	individuell konfigurierbar

Auswahl | Einstellungen

mehrsprachige Bedienung	D, GB, F, DK, NL, TR, SRB, I, ES, P u.a.m.
-------------------------	--

Hinweis

Das Displaymodul LCD Grafik darf nicht der direkten Sonneneinstrahlung ausgesetzt werden! Das Modul ist ausschließlich für Sicherheitskleinspannungen sicherer Trennung (SELV) und Schutzkleinspannungen sicherer Trennung (PELV) zugelassen.

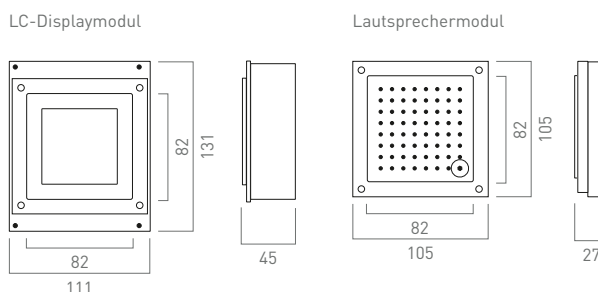

Mit dem QR-Code gelangen Sie zum PDF-Datenblatt

	Preis	PG	Artikel-Nr.
LC-Display- und Lautsprechermodul	1.226,00 €	2	AMI10105-07...

IP-AUSSENSTATION SERIE ASN

Für Projektgrößen von 1 bis 30 Wohneinheiten empfiehlt sich diese leistungsstarke IP-Außenstation-Serie. Die Unterputzstation passt sich mit ihrem dezenten Design jedem Architekturstil an.

 S. 194



LIEFERBAR
bis 12.2019

> Auch als Video-Variante erhältlich >S.82

Bis zu 30 Klingeltasten

Integration in das Netzwerk über LAN-Anschluss

Unterputzmontage

Aluminium oder Edelstahl



Mit dem QR-Code gelangen Sie zum PDF-Datenblatt

FARBEN | MATERIALIEN



Aluminium
eloxiert natur



Edelstahl
geschliffen



RAL-Farben und
Sondereloxale

VARIANTEN

Einspaltiges Tastenlayout
1 bis 10 Tasten



Zweispaltiges Tastenlayout
8 bis 20 Tasten



Dreispaltiges Tastenlayout
12 bis 30 Tasten



VERMASSUNG (IN MM)

Einspaltig

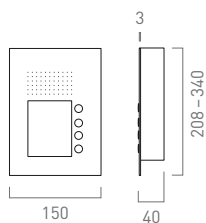

Zweispaltig

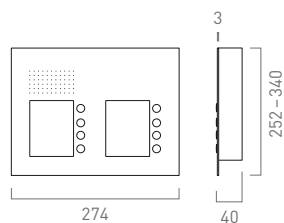

Dreispaltig

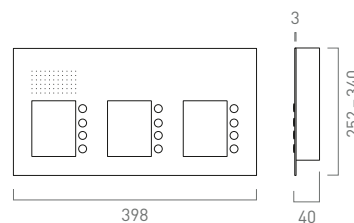

PERSONALISIEREN

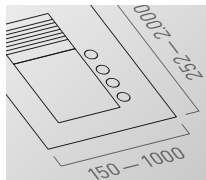

Format

Auf Kundenwünsche zugeschnitten:
Die Höhe der Außenstation kann
max. 1.000 mm betragen. Empfeh-
lene Montagehöhe der Kamera von
1.600 mm beachten. Die Breite kann
nicht individuell angepasst werden.



Tastenlayout

Soll an der Außenstation die
Gebäude- oder Wohnstruktur
für eine bessere Orientierung
erkennbar sein, ist eine indivi-
duelle Platzierung der Klingel-
tasten möglich.

ZUBEHÖR

Hohlwandmontageset für UP-Kästen

HxBxT in mm

Für alle UP-Kästen
der Serie AVU

Preis

59,00 €

PG

1

Artikel-Nr.

ZAU4001-0002

SERIE ASN

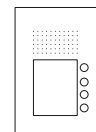

IP-AUDIO AUSSENSTATIONEN

1 – 10 TASTEN

EINSPALTIG

	Frontplatte HxBxT in mm	UP-Kasten HxBxT in mm	...10 Preis	...30 Preis	PG	Artikel-Nr.
1 Taste	208x150x3	159x126x40	792,00 €	1.031,00 €	2	ASN01010-02
2 Tasten	208x150x3	159x126x40	808,00 €	1.047,00 €	2	ASN01020-02
3 Tasten	208x150x3	159x126x40	824,00 €	1.063,00 €	2	ASN01030-02
4 Tasten	208x150x3	159x126x40	840,00 €	1.079,00 €	2	ASN01040-02
5 Tasten	230x150x3	181x126x40	856,00 €	1.095,00 €	2	ASN01050-02
6 Tasten	252x150x3	203x126x40	872,00 €	1.111,00 €	2	ASN01060-02
7 Tasten	274x150x3	225x126x40	888,00 €	1.127,00 €	2	ASN01070-02
8 Tasten	296x150x3	247x126x40	904,00 €	1.143,00 €	2	ASN01080-02
9 Tasten	318x150x3	269x126x40	920,00 €	1.159,00 €	2	ASN01090-02
10 Tasten	340x150x3	291x126x40	936,00 €	1.175,00 €	2	ASN01100-02

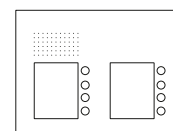

IP-AUDIO AUSSENSTATIONEN

8 – 20 TASTEN

ZWEISPALTIG

	Frontplatte HxBxT in mm	UP-Kasten HxBxT in mm	...10 Preis	...30 Preis	PG	Artikel-Nr.
8 Tasten	208x274x3	159x250x40	1.132,00 €	1.371,00 €	2	ASN02080-02
10 Tasten	230x274x3	181x250x40	1.164,00 €	1.403,00 €	2	ASN02100-02
12 Tasten	252x274x3	203x250x40	1.196,00 €	1.435,00 €	2	ASN02120-02
14 Tasten	274x274x3	225x250x40	1.228,00 €	1.467,00 €	2	ASN02140-02
16 Tasten	296x274x3	247x250x40	1.260,00 €	1.499,00 €	2	ASN02160-02
18 Tasten	318x274x3	269x250x40	1.292,00 €	1.531,00 €	2	ASN02180-02
20 Tasten	340x274x3	291x250x40	1.324,00 €	1.563,00 €	2	ASN02200-02

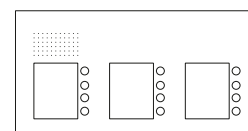

IP-AUDIO AUSSENSTATIONEN

12 – 30 TASTEN

DREISPALTIG

	Frontplatte HxBxT in mm	UP-Kasten HxBxT in mm	...10 Preis	...30 Preis	PG	Artikel-Nr.
12 Tasten	208x398x3	159x374x40	1.389,00 €	1.628,00 €	2	ASN03120-02
15 Tasten	230x398x3	181x374x40	1.421,00 €	1.660,00 €	2	ASN03150-02
18 Tasten	252x398x3	203x374x40	1.453,00 €	1.692,00 €	2	ASN03180-02
21 Tasten	274x398x3	225x374x40	1.485,00 €	1.724,00 €	2	ASN03210-02
24 Tasten	296x398x3	247x374x40	1.517,00 €	1.756,00 €	2	ASN03240-02
27 Tasten	318x398x3	269x374x40	1.549,00 €	1.788,00 €	2	ASN03270-02
30 Tasten	340x398x3	291x374x40	1.581,00 €	1.820,00 €	2	ASN03300-02

Farben | Materialien: ...10 eloxiert natur, ...30 Edelstahl geschliffen

Ausführung ...10 ab Lager lieferbar. Zwischenverkauf vorbehalten | ...30 mit Lieferzeit auf Anfrage



UNSICHTBAR UND DOCH UNÜBERHÖRBAR SERIE TCU IP AUDIO

Die IP-Technologie wird zu einem weiteren Standard für die Kommunikation – auch an der Haustür. Denn heute hat fast jedes Gebäude einen Internetanschluss. Darum gibt es von TCS nun den Einbau-Türlautsprecher auch als IP-Version.



 S. 194

Mit Klingeltastenerweiterungen bis zu 260 Klingeltasten

Komplett in Anlagen, auf IP basierend, integrierbar

Hohe Lautstärke für laute Umgebungen

Absetzbares Mikrofon

Unempfindlich gegenüber Rückkopplungen

Statusanzeige bei Inbetriebnahme und Wartung

Passend für Individual-Konfigurator

Planungsunterstützung erforderlich

 04194 9881-188



Mit dem QR-Code gelangen Sie zum PDF-Datenblatt

PRODUKTÜBERSICHT



IP-Einbau-Türlautsprecher



Klingeltastenerweiterung
für IP-Einbau-Türlautsprecher
(max. 8)

VERMESSUNG (IN MM)

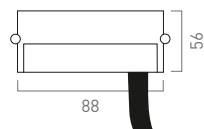
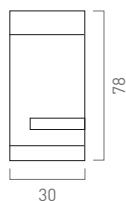
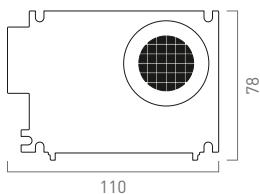

INDIVIDUALISIEREN



**3D-Konfigurator
für Außenstationen**
Klingeltableaus mit
bereits vorverdrahtem
TCU konfigurieren
Sie maßgenau mit
dem Individual-
Konfigurator. > S. 86

INSTALLATION



Einbaumontage hinter Fronten und in Briefkästen

Der IP-Einbau-Türlautsprecher kann vielseitig eingesetzt werden. Nutzen Sie die Montageanleitung mit konkreten Einbauvorschlägen hinter Fronten und in Briefkästen von ...

- > Renz
- > JU
- > Lippert
- > Max Knobloch

Montageanleitungen
finden Sie im
Downloadbereich unter
www.tcsag.de



	HxBxT in mm	Preis	PG	Artikel-Nr.
IP-Einbau-Türlautsprecher für bis zu 4 Klingeltasten	78x110x30	270,00 €	2	ASI91000-0000
Klingeltastenerweiterung für bis zu 32 Klingeltasten	56x88x30	109,00 €	2	ASI31000-0000

IP-AUSSENSTATION SERIE AVD IP

Die IP-Video-Außenstation-Serie AVD IP ist für die Türkommunikation mit VoIP-Innenstationen, z. B. der Serie TASTA, und SIP-fähigen Endgeräten, wie z. B. VoIP-Telefonen, vorgesehen.

 S. 194



- Zur Aufputzmontage mit 1, 2 oder 4 Klingeltasten
- 999 Rufziele mit Nummernblock
- Color-Kamera mit einem Erfassungswinkel von 80°
- Nachtbeleuchtung



Mit dem QR-Code gelangen Sie zum PDF-Datenblatt



FARBEN | MATERIALIEN



Aluminium
eloxiert natur

VARIANTEN

1-4 Tasten



Außenstationen mit
integrierter Tastatur

Für bis zu 999 Rufziele
mit Nummernblock



VERMASSUNG (IN MM)

Außenstation

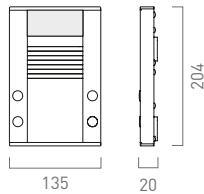

Außenstation mit Codeschloss

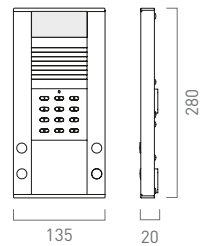

SERIE AVD IP

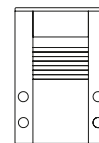

IP-VIDEO AUSSENSTATIONEN 1-4 TASTEN

	HxBxT in mm	Preis	PG	Artikel-Nr.
1 Taste, weiße Beleuchtung	204 x 135 x 20	854,00 €	2	AVD94010-0010
2 Tasten, weiße Beleuchtung	204 x 135 x 20	869,00 €	2	AVD94020-0010
4 Tasten, weiße Beleuchtung	204 x 135 x 20	974,00 €	2	AVD95040-0010

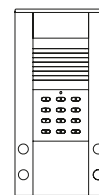

IP-VIDEO AUSSENSTATIONEN MIT NUMMERNBLOCK 1-4 TASTEN

	HxBxT in mm	Preis	PG	Artikel-Nr.
1 Taste, weiße Beleuchtung	280 x 135 x 20	1.054,00 €	2	AVD97010-0010
4 Tasten, weiße Beleuchtung	280 x 135 x 20	1.174,00 €	2	AVD98040-0010

ZUBEHÖR

	HxBxT in mm	Preis	PG	Artikel-Nr.
Wetterschutzdach, Aluminium	83 x 140 x 60	58,00 €	1	PRODA-EN
Montageplatte, Aluminium eloxiert natur		a. A.	1	Montageplatte a. A.



IP-AUSSENSTATION SERIE CARUS ARGOS

Für den gehobenen Wohnbau und den gewerblichen Einsatz steht die hochwertige IP-Video Außenstation ARGOS mit bis zu 1.000 Rufzielen bereit. Sie besticht durch ihr klares Design und ihre einzigartige Funktionsvielfalt.

 S.194



Für bis zu 1.000
Wohneinheiten

Lichtstarkes 14,5cm (5,7")
LC-Display

SIP-kompatibel

Vollduplex
Sprachübertragung

Kamera mit 130°
Erfassungswinkel

Integriertes Codeschloss
über Keypad

Sabotageschutz

Hochwertige Echounter-
drückung

RFID-Leser



Mit dem QR-Code gelangen
Sie zum PDF-Datenblatt

FARBEN | MATERIALIEN



Aluminium
eloxiert silber



Aluminium
eloxiert schwarz



Aluminium
eloxiert bronze, a.A.

VARIANTEN



ARGOS auch als UP-Einbau-Variante hinter Frontblenden, nur Display sichtbar



ARGOS mit integriertem BCM-Transponderleser



ARGOS Slim, 150 mm Breite (nur in Bronze)



ZUBEHÖR

Integrationsrahmen für AMI-Module (AMI-Modulrahmen als UP-Kasten für Wandeinbau), a.A.

- > Codeschlossmodul
- > Fingerprints Scanner-Modul
- > Transponderlesermodul



VERMASSUNG (IN MM)

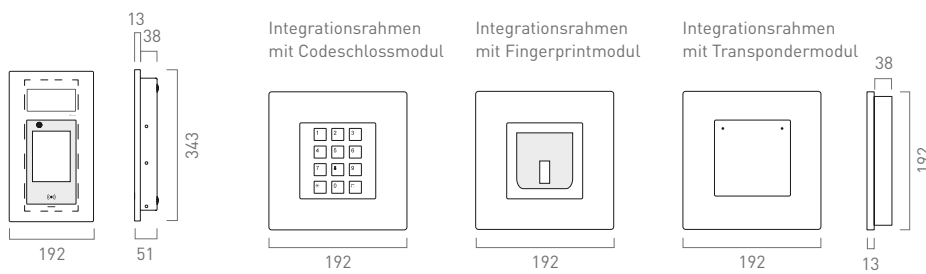

IP-VIDEO AUSSENSTATION

	HxBxT in mm	Preis	PG	Artikel-Nr.
Aluminium, eloxiert silber	343 x 192 x 13 (+38 mm UP)	3.190,00 €	2	CAE3002-IP-0150
Aluminium, eloxiert schwarz	343 x 192 x 13 (+38 mm UP)	3.190,00 €	2	CAE3002-IP-0156
Aluminium, eloxiert bronze	343 x 192 x 13 (+38 mm UP)	3.190,00 €	2	CAE3002-IP-0151

ARGOS-AMI-INTEGRATIONSRAHMEN

	HxBxT in mm	Preis	PG	Artikel-Nr.
Aluminium, eloxiert silber	192 x 192 x 13 (+38 mm UP)	398,00 €	2	a.A.
Aluminium, eloxiert schwarz	192 x 192 x 13 (+38 mm UP)	398,00 €	2	a.A.
Aluminium, eloxiert bronze	192 x 192 x 13 (+38 mm UP)	398,00 €	2	a.A.

IP-AUSSENSTATION SERIE AVN

Für Projektgrößen von 1 bis 30 Wohneinheiten empfiehlt sich diese leistungsstarke IP-Außenstationsserie. Die Unterputzstation passt sich mit ihrem dezenten Design jedem Architekturstil an.

 S. 194



Bis zu 30 Klingeltasten

Integration in das Netzwerk
über LAN-Anschluss

Flächenbündig integrierte
Farbkamera

Unterputzmontage

Aluminium oder Edelstahl

Leuchtdioden für Nachtsicht

Diagonaler Erfassungswinkel
104°



Mit dem QR-Code gelangen
Sie zum PDF-Datenblatt

FARBEN | MATERIALIEN



Aluminium
eloxiert natur



Edelstahl
geschliffen



RAL-Farben und
Sondereloxale

VARIANTEN

Einspaltiges Tastenlayout
1 bis 10 Tasten



Zweispaltiges Tastenlayout
8 bis 20 Tasten



Dreispaltiges Tastenlayout
12 bis 30 Tasten



VERMASSUNG (IN MM)

Einspaltig

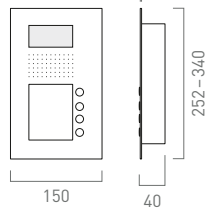

Zweispaltig

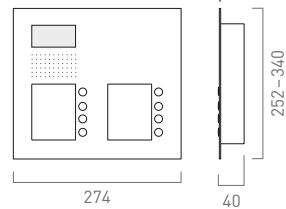

Dreispaltig

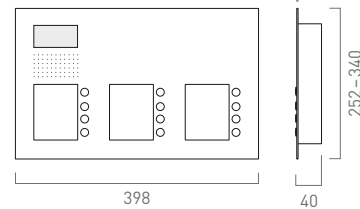

ZUBEHÖR

Hohlwandmontageset für UP-Kästen

HxBxT in mm

für alle UP-Kästen
der Serie AVU

Preis

59,00 €

PG

1

Artikel-Nr.

ZAU4001-0002

SERIE AVN

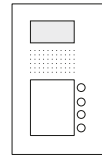

IP-VIDEO AUSSENSTATIONEN

1-8 TASTEN

EINSPALTIG

	Frontplatte HxBxT in mm	UP-Kasten HxBxT in mm	...10 Preis	...30 Preis	PG	Artikel-Nr.
1 Taste	252 x 150 x 3	203 x 126 x 40	1.054,00 €	1.293,00 €	2	AVN01010-02...
2 Tasten	252 x 150 x 3	203 x 126 x 40	1.070,00 €	1.309,00 €	2	AVN01020-02...
3 Tasten	252 x 150 x 3	203 x 126 x 40	1.086,00 €	1.325,00 €	2	AVN01030-02...
4 Tasten	252 x 150 x 3	203 x 126 x 40	1.102,00 €	1.341,00 €	2	AVN01040-02...
5 Tasten	274 x 150 x 3	225 x 126 x 40	1.118,00 €	1.357,00 €	2	AVN01050-02...
6 Tasten	296 x 150 x 3	247 x 126 x 40	1.134,00 €	1.373,00 €	2	AVN01060-02...
7 Tasten	318 x 150 x 3	269 x 126 x 40	1.150,00 €	1.389,00 €	2	AVN01070-02...
8 Tasten	340 x 150 x 3	291 x 126 x 40	1.166,00 €	1.405,00 €	2	AVN01080-02...

IP-VIDEO AUSSENSTATIONEN

8-16 TASTEN

ZWEISPALTIG

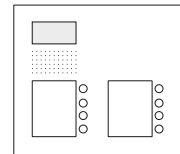

	Frontplatte HxBxT in mm	UP-Kasten HxBxT in mm	...10 Preis	...30 Preis	PG	Artikel-Nr.
8 Tasten	252 x 274 x 3	203 x 250 x 40	1.394,00 €	1.633,00 €	2	AVN02080-02...
10 Tasten	274 x 274 x 3	225 x 250 x 40	1.426,00 €	1.665,00 €	2	AVN02100-02...
12 Tasten	296 x 274 x 3	247 x 250 x 40	1.458,00 €	1.697,00 €	2	AVN02120-02...
14 Tasten	318 x 274 x 3	269 x 250 x 40	1.490,00 €	1.729,00 €	2	AVN02140-02...
16 Tasten	340 x 274 x 3	291 x 250 x 40	1.522,00 €	1.761,00 €	2	AVN02160-02...

IP-VIDEO AUSSENSTATIONEN

12-24 TASTEN

DREISPALTIG

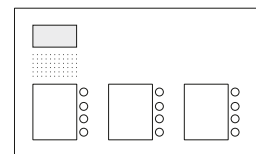

	Frontplatte HxBxT in mm	UP-Kasten HxBxT in mm	...10 Preis	...30 Preis	PG	Artikel-Nr.
12 Tasten	252 x 398 x 3	203 x 374 x 40	1.651,00 €	1.890,00 €	2	AVN03120-02...
15 Tasten	274 x 398 x 3	225 x 374 x 40	1.683,00 €	1.922,00 €	2	AVN03150-02...
18 Tasten	296 x 398 x 3	247 x 374 x 40	1.715,00 €	1.954,00 €	2	AVN03180-02...
21 Tasten	318 x 398 x 3	269 x 374 x 40	1.747,00 €	1.986,00 €	2	AVN03210-02...
24 Tasten	340 x 398 x 3	291 x 374 x 40	1.779,00 €	2.018,00 €	2	AVN03240-02...

Farben | Materialien: ...10 eloxiert natur, ...30 Edelstahl geschliffen
Ausführung ...10 ab Lager lieferbar, Zwischenverkauf vorbehalten | ...30 mit Lieferzeit auf Anfrage



3D-Darstellung

Funktionen individuell wählbar

Kosten immer im Blick

Einfache Bedienung in drei Schritten

Kurze Lieferzeit



NEU

KONFIGURATOR FÜR AUSSENSTATIONEN

EINFACH PLANEN
UND BESTELLEN

www.tcsag.de/konfigurator 

ONLINE PLANEN UND DIREKT BESTELLEN KONFIGURATOR

Mit höchster Kompetenz und modernsten Maschinen fertigt TCS-Individual-Außenstationen seit mehr als 20 Jahren. Mit dem neuen Konfigurator können diese nun ganz einfach online geplant werden. Innerhalb von wenigen Arbeitstagen wird die Individual-Außenstation gefertigt und ausgeliefert.

Einfache, intuitive Bedienung

Konfiguration von montagefertigen Audio- oder Video-Außenstationen mit Unterputzkasten

Bis maximal Höhe 980mm und Breite 930mm

Funktionsmodule, wie z. B. Zutritt, einfach integrierbar

Detaillierte Konstruktionszeichnung als PDF-Datei

Augmented-Reality-Funktion

Bestellung im Elektro-Großhandel einfach mit der Konfigurationsnummer

In wenigen Arbeitstagen geliefert



ZEIT UND GELD SPAREN

Der Konfigurator verkürzt Beratungsgespräche, Bestellprozesse und Lieferzeiten.



3D DARSTELLUNG

Sehen und drehen Sie
die Außenstation um 360°.



AUGMENTED REALITY

Mit dem Smartphone platzieren
Sie die virtuelle Außenstation
dreidimensional an der Wand.

Der Konfigurator als Verkaufsunterstützung

Sie möchten eine Außenstation nach Wunsch verwirklichen? Mit dem TCS-Individual-Konfigurator bestimmen Sie einfach selbst Maße, Materialien, Farben und Funktionen von Außenstationen. So verwirklichen Sie Vorgaben von Architekten oder eigene Vorschläge für Kunden in Rekordzeit. Dank modernster Fertigungstechnologie sind die Lieferzeiten so schnell wie bei unseren Serienartikeln.

Bestellung leicht gemacht

Mit jeder Konfiguration erhalten Sie eine individuelle Konfigurationsnummer, die einer TCS-Artikelnummer entspricht. Die Bestellung können Sie so einfach wie gewohnt per E-Mail, persönlich oder per Telefax über Ihren Elektrogroßhandel auslösen.

Einfache Montage

Und auch die Montage lässt sich zeitsparend umsetzen, denn die Individualstationen können bereits vorverdrahtet geliefert werden.

IN NUR DREI SCHRITTEN ZU IHRER WUNSCH- AUSSENSTATION



GRÖSSE UND MATERIAL AUSWÄHLEN

Mit dem Konfigurator planen Sie eine montagefertige Außenstation mit Unterputz- kasten. Die Klingeltasten können mit dem Einbau-Türlautsprecher vorverdrahtet werden.

Startmöglichkeiten

Der schnelle Einstieg gelingt über die Angabe der Anzahl der Klingeltasten. Außenstationen mit Wunschmaß konfigurieren Sie über den Einstieg: Größe der Frontplatte

Frontplatte

Das Maximalmaß beträgt 980 mm in der Höhe und 930 mm in der Breite.

Farben und Materialien

TCS verwendet Edelstahl, Aluminium oder Messing von höchster Qualität von deutschen Lieferanten.

Speicheroptionen

Aktuelle Konfigurationen können gespeichert und mit der zuge- wiesenen Konfigurationsnummer wieder aufgerufen werden.



3D-Darstellung

Fotorealistische Darstellung aus allen Perspektiven.

2



FUNKTIONEN EINFACH AUSWÄHLEN

Funktionsmodule, Namensschilder und Klingeltasten können in einem vorgegebenen Rastermaß individuell angeordnet werden.

Kosten immer im Blick
Der Preis wird mit jedem Konfigurationsschritt berechnet. Er definiert die unverbindliche Preisempfehlung des Herstellers.

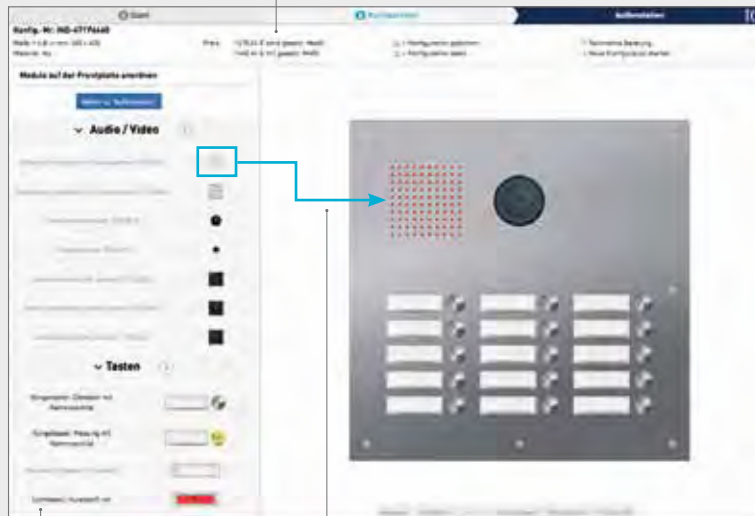

Module auswählen
Funktionsmodule für die Türkommunikation können mit Modulen der Serie AMI kombiniert werden. So kann z. B. eine Zutrittskontrolle leicht realisiert werden.

Module platzieren
Auf vorgegebenen Rasterpunkten können die Module einfach platziert werden.

3



KONFIGURATION ZUSENDEN

Die Konfiguration wird im letzten Schritt per E-Mail angefordert. Mit der E-Mail werden die individuelle Konfigurationsnummer und die Konstruktionszeichnung zugesendet.

FERTIG!

VISUALISIERUNG UND BESTELLUNG LEICHT GEMACHT



VIRTUELL PLATZIEREN DIE AUGMENTED-REALITY- FUNKTION



Bauherren und Architekten legen Wert auf einheitliche Gestaltungskonzepte. Deshalb hat der TCS-Konfigurator eine Augmented-Reality-Funktion, die das 3D-Modell z. B. am Hauseingang, der Fassade oder auf einer Zaunanlage zeigt. So können Entscheidungen abgesichert und Fehlkäufe ausgeschlossen werden.

PASSEND ZUM OBJEKT

Das virtuelle 3D-Modell der konfigurierten Außenstation lässt sich fotorealistisch auf die Einbausituation oder ein Foto projizieren.



Konfigurator läuft in vielen Browsern (Safari, Chrome, Firefox) auf PC, Tablet oder Smartphone.



Fragen zum Konfigurator?
Dann rufen Sie einfach unter 04194 9881-166 an oder schreiben eine Mail an: angebote@tcsag.de.



Zu Präsentationszwecken können Elektroinstallateure, Planer und Architekten Materialmuster mit Klingeltastenvarianten vorbestellen. Wenden Sie sich dazu bitte an den Außendienstmitarbeiter Ihrer Region.



ELEKTRO-GROSSHANDEL

Die Konfiguration erfolgt einfach per Web-Anwendung. Bestellprozesse können so in kürzester Zeit abgewickelt werden.

- > Die Konfigurationsnummer ist einer Artikelnummer gleichzustellen. Mit der Konfigurationsnummer kann bei TCS die Bestellung ausgelöst werden.
- > Haben Ihre Kunden kurzfristige Änderungen umzusetzen, erhalten Sie eine neue Konfigurationsnummer.

ELEKTRO-INSTALLATEUR

Bestellen Sie unter Angabe der Konfigurationsnummer wie gewohnt über Ihren Elektro-Großhandel.

- > Senden Sie einfach die Konfigurationsnummer an die Filiale Ihres Elektro-Großhändlers.
- > Die Konfigurationsnummer ist gleichzeitig die Bestellnummer.

ARCHITEKT, PLANER, BAUHERR

Mit der Konfigurationsnummer kann das Projekt jederzeit und von unterschiedlichen Personen angesehen werden. Die Bestellung und sachgemäße Installation übernimmt ein Elektro-Fachbetrieb.

- > Senden Sie einfach die Konfigurationsnummer an Ihren Elektro-Installateur.
- > Dieser löst die Bestellung bei TCS aus und sichert eine sachgemäße Installation und Inbetriebnahme.
- > Ihr Elektro-Installateur erstellt Ihnen ein Angebot für die Installation der Außenstation.

SIE SUCHEN NOCH EINEN ELEKTRO-INSTALLATEUR?
Wenden Sie sich an den TCS-Vertrieb, wir empfehlen Ihnen gerne zertifizierte Partner.



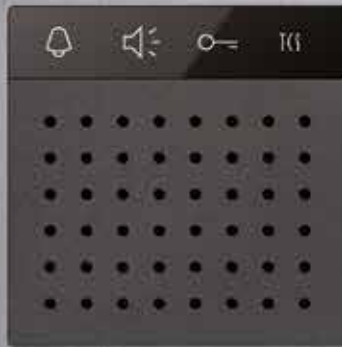

Gebäude sichern

Zutritt überwachen

Nutzer verwalten

ZUTRITT + KAMERAS

ZUTRITTSKONTROLLE 96

Stand-alone 96

Integriert in Außenstationen 98

VIDEOKAMERAS 100

Videokameras AP, UP, Einbau 100

video:kits 103

ZUTRITTSKONTROLLE

STAND-ALONE

Die Einstiegslösung zur Zutrittskontrolle für Wohnhäuser und kleinere Objekte. Erhältlich als Einzelgerät oder als in die Außenstation integrierbares Modul. Der Zutritt erfolgt über die Identmittel Transponderkarte, Chip, Fingerprint oder PIN-Code.



VERWALTBARE ZUTRITTSKONTROLLE

Einfaches Zuweisen von Rechten per Software bietet Vorteile gegenüber Stand-alone-Lösungen.

Mit dem skalierbaren und einfach nachzurüstenden System kann standortübergreifend Zutritt verwaltet werden. Das bietet enorme Vorteile im Gebäudemanagement – ob bei Ferienwohnungen oder mehreren Firmenstandorten.

Weitere Informationen zu Zutritt in Netzwerken finden Sie im Kapitel Systemlösungen. > S. 184

CODESCHLOSS



In Außenstation PES Audio und AVE integrierbar.
> S. 28/46

System- und Anlagenfunktionen

Verdrahtungstechnik (Anzahl Drähte)	3 (a/b, P)
Anzahl nutzbarer Zahlencodes	bis zu 10
Schutzfunktion	Sabotagekontakt
Stand-alone-Betrieb möglich	ja (mit Transformator)
Konfigurationsmöglichkeiten	manuell mit configo

Auslösefunktionen

Türöffnen	Codeschloss (mit potentialfreiem Relaiskontakt, Wechsler 24V DC/2A)
Schalten	allgemein spezifisch

(de-)aktivierbare Funktionen

Quittierung	akustisch optisch
-------------	---------------------

Auswahl | Einstellungen

Länge der Zahlencodes	1- bis 6-stellig
Türöffnerzeit (ab Werk)	3 s (veränderbare Werkseinstellg.)
Lichtschaltfunktion	an #-Taste

Anzeigen

Statusanzeige	LED rot LED grün
---------------	--------------------

Gehäuse und Montage

Montageform	Aufputzmontage
Material und Farbe	Aluminium eloxiert natur
Öffnungsprinzip	win:clip
Montage- und Bedienraum	153 x 104

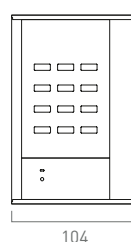

Mit dem QR-Code gelangen Sie zum PDF-Datenblatt

	Preis	PG	Artikel-Nr.
Codeschloss cPAKL	282,00€	1	AZC50000-0010

CODELOCK12



Dieses Produkt ist als
Paketlösung erhältlich.
> S. 145

System- und Anlagenfunktionen

Verdrahtungstechnik (Anzahl Drähte)	3 (a/b, P)
Anzahl nutzbarer Zahlencodes	bis zu 10
Konfigurationsmöglichkeiten	manuell mit configo

Auslösefunktionen

Türöffnen	Codeschloss
Ansteuerung eines Türöffner-Relais	an integriertem R-Kontakt (FAA1100 nutzbar)
Schalten	allgemein spezifisch

(de-)aktivierbare Funktionen

Quittierung	akustisch optisch
-------------	---------------------

Auswahl | Einstellungen

Länge der Zahlencodes	1- bis 6-stellig
Türöffnerzeit (ab Werk)	3s (veränderbare Werkseinstellung)
Lichtschaltfunktion	an #-Taste

Anzeigen

Statusanzeige	LED rot LED grün
Tastenbeleuchtung	LEDs (indirekt blau)

Gehäuse und Montage

Montageform	Aufputzmontage
Material und Farbe	Aluminium eloxiert natur
Öffnungsprinzip	verdeckte Verschraubung
Montage- und Bedienraum	228 x 88

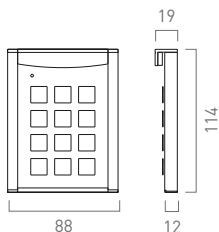

Mit dem QR-Code
gelangen Sie zum
PDF-Datenblatt

	Preis	PG	Artikel-Nr.
Codeschloss codelock12	325,00 €	1	AZF50000-0010

TRANSPONDERLESER



IR-Fernbedienung
aus dem Lieferumfang



System- und Anlagenfunktionen

Verdrahtungstechnik (Anzahl Drähte)	2-Draht/3-Draht Betrieb um- schaltbar
Anzahl nutz. MKeys MCards	bis zu 250
Schutzfunktion	Sabotagekontakt
Konfigurationsmöglichkeiten	Einprogrammieren MIFARE® Classic kompatibler Transponder: > max. 10 per Mastertransponder > max. 50 per IR-Fernbedienung > max. 250 (TCS:BUS) per configo

Auslösefunktionen

Türöffnen	Transponderleser (mit potentialfreiem Relaiskon- takt, Wechsler 24V DC/2A)
Schalten	allgemein spezifisch

Auswahl | Einstellungen

Türöffnerzeit (ab Werk)	3 s (veränderbare Werkseinstellung)
Einrichten eines Mastertrans- ponders	mit IR-Fernbedienung

Anzeigen

Statusanzeigen	LED rot LED grün LED orange
Quittierung beim Lesen	akustisch und optisch

Gehäuse und Montage

Infefeldgröße	61x64
---------------	-------

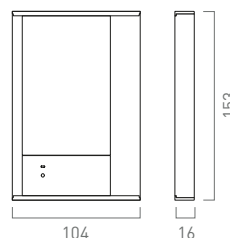

Mit dem QR-Code
gelangen Sie zum
PDF-Datenblatt

	Preis	PG	Artikel-Nr.
Transponderleser tPAKL	508,00 €	1	AZC41000-0010
Transponderschlüssel*	11,00 €	1	MKEY01
Transponderkarte*	10,00 €	1	MCARD01

* Staffelpreise ab 5 Stk. auf Anfrage

INTEGRIERT IN AUSSENSTATIONEN

Mit den AMI-Integrationsmodulen Fingerprint, Transponderleser und Codeschloss lässt sich die Funktion Zutrittskontrolle einfach in die Außenstationsserie AMI integrieren. Mit dem Individual-Konfigurator wird Zutrittskontrolle frei projektierbar.

NEU
KONFIGURATOR
www.tcsag.de/konfigurator
 > S. 86

CODESCHLOSSMODUL

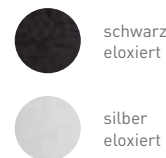

System- und Anlagenfunktionen

Verdrahtungstechnik (Anzahl Drähte)	3 (a/b, P)
TCS:BUS fähig	ja
Anzahl Zugangscodes	20 (mit individuellen Auslösefunktionen)

Auslösefunktionen (via Zugangscode)

Türöffnerfunktion	mit potentialfreiem Relaiskontakt
Steuerfunktionen	allgemein spezifisch

Anzeigen

Statusanzeige	LED
Quittung bei Codeingabe	optisch akustisch

Inbetriebnahme und Wartung

Programmierung	manuell oder mit configo
Mastercode	zur Wartung / Konfiguration

Gehäuse | Montage | Funktionserweiterungen

Montageform	frontbündige Unterputzmontage hinter 3 mm bzw. 1,5 mm bis 2,5 mm Fronten (mit beiliegenden Distanzplatten)
Material und Farbe	Aluminium, eloxiert schwarz silber

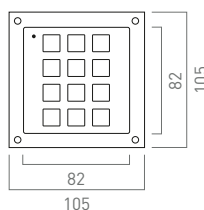

Mit dem QR-Code gelangen Sie zum PDF-Datenblatt

	Preis	PG	Artikel-Nr.
Codeschlossmodul	391,00 €	2	AMI1200-00...

FINGERPRINTSCANNER-MODUL

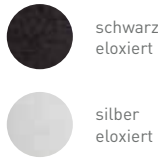

System- und Anlagenfunktionen

Integration in Unterputzmontagen	als individualisierte Bestückung
Betriebsart	Stand-alone
Anzahl Fingerprints bzw. Benutzer	Speicher für bis zu 99
Konfigurationsmöglichkeiten	manuell an Steuereinheit
Sicherheit	Sicherheitscode zur Konfiguration, manipulationssicher, kein Datenverlust bei Spannungsausfall

Auslösefunktionen

Türöffnen und Schalten	1 potentialfreier Relaiskontakt
------------------------	---------------------------------

Anzeigen

Statusanzeige	LED
---------------	-----

Gehäuse | Montage | Funktionserweiterungen

Montageform	frontbündige Unterputzmontage hinter 3 mm bzw. 1,5 mm bis 2,5 mm Fronten (mit beiliegenden Distanzplatten)
empfohlene Montagehöhe	Unterkante > 1.200 mm
Montageumfeld	im Innen- und im vor Niederschlag geschützten Außenbereich
Material und Farbe	Aluminium, eloxiert schwarz silber
Lieferumfang	Fingerprints Scanner-Modul, Steuereinheit, Transformator NWV1000-0400

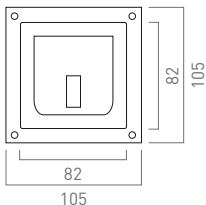

Mit dem QR-Code gelangen Sie zum PDF-Datenblatt

Preis PG Artikel-Nr.

Fingerprints Scanner-Modul 1.075,00 € 2 AMI10800-00...

Farben | Materialien: ...57 schwarz eloxiert, ...10 silber eloxiert

TRANSPONDERLESEMODUL

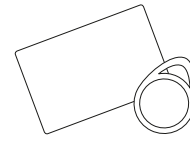

MCards | MKeys

Transponderleser-Eigenschaften

Verdrahtungstechnik (Anzahl Drähte)	2-Draht/3-Draht Betrieb umschaltbar
Anzahl nutzbarer MKeys MCards	max. 250
Konfigurationsmöglichkeiten	Einprogrammieren MIFARE® Classic kompatibler Transponder: > max. 10 per Mastertransponder > max. 50 per IR-Fernbedienung > max. 250 (TCS:BUS) per configo

Auslösefunktionen

Türöffnen	Transponderleser (mit potentialfreiem Relaiskontakt, Wechsler 24 V DC / 2 A)
Schalten	ja

(de-)aktivierbare Funktionen

Quittierung beim Lesen und Anlernen	akustisch und optisch
-------------------------------------	-----------------------

Auswahl | Einstellungen

Einrichten eines Mastertransponders	via IR-Fernbedienung
-------------------------------------	----------------------

Anzeigen

Statusanzeigen	LED rot LED grün LED orange
----------------	---------------------------------

Gehäuse | Montage | Funktionserweiterungen

Montageform	frontbündige Unterputzmontage (siehe Fingerprints Scanner-Modul)
Material und Farbe	Kunststoff, schwarz

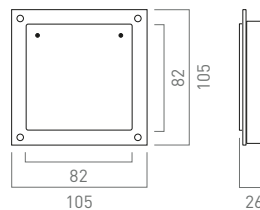

Mit dem QR-Code gelangen Sie zum PDF-Datenblatt

Preis PG Artikel-Nr.

Transponderlesermodul 382,00 € 2 AMI12300-0080

VIDEOKAMERAS

Sehen und gesehen werden. Ob als Türspion oder zum dauerhaften Überwachen eines Gebäudes – Kameras geben Sicherheit. Für unterschiedliche Anforderungen bietet TCS darum vier Kamera-typen. Mit festem oder veränderbarem Erfassungswinkel.

Einbau-Kamera

Für die einfache Montage hinter bauseitigen Frontblenden oder in Briefkastenanlagen.

Dome-Kamera

Für Aufputz oder Unterputz. Zum besseren Erfassen kann sie manuell ausgerichtet werden. >S. 101

Zylinder-Kamera

Wahlweise mit zur Umgebung passenden Objektiv – Weitwinkel, Standard, Tele oder Supertele. Zum besseren Erfassen kann sie um 360 Grad geschwenkt und 90 Grad geneigt werden. >S. 102

Variofocus-Kamera

Mit Zoomobjektiv für Erfassungswinkel von 30 bis 105 Grad. Zum besseren Erfassen kann die Kamera um 360 Grad geschwenkt und 90 Grad geneigt werden. >S. 102

Einbau-Türlautsprecher >S. 38/74

video:kits >S. 58



Hinweise zu
Installation und
Erfassungswinkel

EINBAU-KAMERA UND MONTAGERAHMEN



Kamera-Eigenschaften

Erfassungswinkel	90°
Kameraart	Color
Tag-Nacht-tauglich	ja
Bildsensor	0,8 cm (1/3 Zoll) Sony CCD
Auflösung	700TVL
Lichtempfindlichkeit	0,1 Lux
Brennweite f	3,6 mm
Montageform	hinter bauseitigen Frontblenden vertikal/horizontal (Kamera) Aufputzmontage (mit Montagerahmen)
Schwenk- und Neigebereich (nur mit VKR-Rahmen)	mechanisch verstellbar 7° (Schwenken) 7° (Neigen)

Vermaßung (HxBxT in mm)

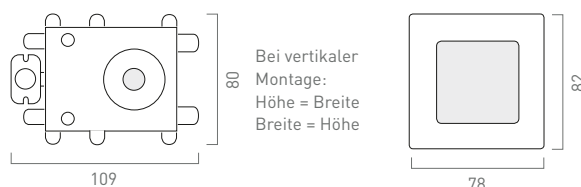

Kamera	80 x 109 x 35
Montagerahmen	82 x 78 x 5
Montagemaß	76 x 72
Frontplattenstärke	max. 5 mm
Ausschnitt in der Frontplatte	76 x 72 (Montagerahmen)

	Preis	PG	Artikel-Nr.
Einbaukamera, horizontale Montage	342,00 €	2	FVK2200-0300
Einbaukamera, vertikale Montage	342,00 €	2	FVK2201-0300
Vertikalhalterung	26,00 €	3	0036189
Montagerahmen, eloxiert natur	224,00 €	1	VKR10-EN
Montagerahmen, weiß	238,00 €	1	VKR10-WS
Montagerahmen, Edelstahl	238,00 €	1	VKR10-ES
Sonderhalterung	35,00 €	3	S-32393

DOME-KAMERAS



Kamera-Eigenschaften	FVK4213-0	FVK4224-0	FVK4225-0
Erfassungswinkel	22° – 82°	90° diagonal	90° diagonal
Kameraart	Color	Color	Color
Tag-Nacht-tauglich	Ja	Ja	Ja
IR-Beleuchtung	Ja	Nein	Nein
Bildsensor	9 mm (1/2,8") CMOS	1/3" Color SONY SUPER HAD II CCD	1/3" Color SONY SUPER HAD II CCD
Auflösung	720 (H) x 576 (V)	700 TVL Color	700 TVL Color
Lichtempfindlichkeit	0,001 Lux bei Color / 0 Lux bei s/w (IR-LEDs an)	0,005 Lux	0,005 Lux
Brennweite f	9,0 mm	3,6 mm	3,6 mm
Montageform	Aufputzmontage	Unterputzmontage*	Einbau
Schwenk- und Neigebereich	3-Achsen- Schwenkrahmen (manuell)		
Schutzklasse	IP 66		
Lieferumfang	Videozweidrahtsender FVW2000-0600		

Vermaung (H x B x T in mm)

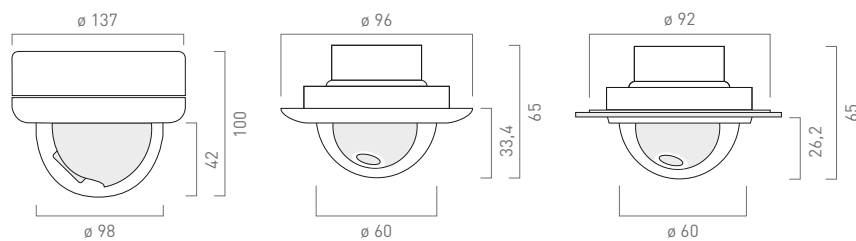

Gehuse (d x H)	 140 x 100	 96 x 65	 79 x 65
-----------------	-------------	-----------	-----------

	Preis	PG	Artikel-Nr.
Dome-Kamera mit IR-LEDs, Aufputzmontage	465,00 €	2	FVK4213-0
Dome-Kamera, Unterputzmontage	465,00 €	2	FVK4224-0
Einbau-Dome-Kamera f. bauseitige Platten	540,00 €	2	FVK4225-0

*Bitte verwenden Sie eine Kaiser Geratedose Perilex 1076-04.



Hinweise zu
Installation und
Erfassungswinkel

ZYLINDER-KAMERA



Kamera-Eigenschaften	FVK32x0-0
Erfassungswinkel	110° (Weitwinkel) 80° (Standard) 45° (Tele) 25° (Supertele)
Kameraart	Color
Bildsensor	0,8cm (1/3 Zoll) Sony CCD
Auflösung	500 TVL (Color)
Lichtempfindlichkeit	0,25 Lux
Brennweite f	2,9 mm Weitwinkel 4,3 mm Standard 8,0 mm Tele 16,0 mm Supertele
Montageform	Aufputzmontage
Schwenk- und Neigebereich	Mechanisch verstellbar 360° (Schwenken) 90° (Neigen)
Schutzklasse	IP 68
Lieferumfang	Videozweidrahtsender FVW2000-0600

Vermaßung (HxBxT in mm)

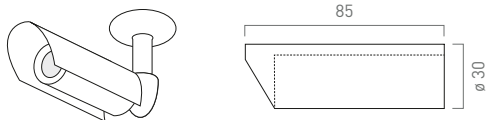

Kamera	ø 21x77
Kamera mit Schutzdach	ø 30x85

	Preis	PG	Artikel-Nr.
Zylinderkamera, Weitwinkel	377,00 €	2	FVK3210-0
Zylinderkamera, Standard	377,00 €	2	FVK3220-0
Zylinderkamera, Tele	377,00 €	2	FVK3230-0
Zylinderkamera, Supertele	377,00 €	2	FVK3240-0

VARIOFOKUS-KAMERA



Kamera-Eigenschaften	FVK1202-0
Erfassungswinkel	30° - 105°
Kameraart	Color s/w bei Nacht
Tag-Nacht-tauglich	Automatisch fest einstellbar
IR-Beleuchtung	Ja
Max. Entfernung bei IR-Beleuchtung	40 m
Bildsensor	0,8 cm (1/3 Zoll) Sony CCD
Auflösung	650 TVL (Color) 700 TVL (s/w)
Brennweite f	Von 2,8 mm bis 12,0 mm
Kamera-Einstellungen (an OSD-Menü)	Gegenlichtkompensation Wide Dynamic Range Electronic Shutter Digitale Rauschunterdrückung
Montageform	Aufputzmontage
Schwenk- und Neigebereich	Mechanisch verstellbar 360° (Schwenken) 90° (Neigen)
Schutzklasse	IP 66
Lieferumfang	Videozweidrahtsender FVW2000-0600

Vermaßung (HxBxT in mm)

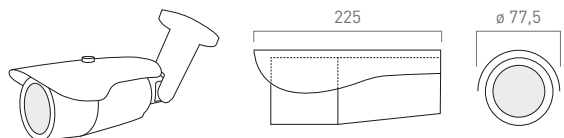

Inklusive Wandarm	ø 77,5 x 225 (inklusive Wandarm L 280 mit Kamerafuß 45° abgewinkelt)
-------------------	--

	Preis	PG	Artikel-Nr.
Variofokus-Kamera	465,00 €	2	FVK1202-0

VIDEO:KITS

Im Kit enthalten:

- > Einbau-Türlautsprecher ASI1000
- > Versorgungs- und Steuergerät VBVS05-SG
- > Video-Kamera FVK2200 oder FVK3220
oder FVK4224 oder AMI10610

	Preis	PG	Artikel-Nr.
video:kit 1: mit Kamera FVK2200	750,00 €	2	VK01
video:kit 2 mit Kamera FVK3220	800,00 €	2	VK02
video:kit 3 mit Kamera FVK4224	935,00 €	2	VK03
video:kit 4 mit Kamera AMI10610	1.170,00 €	2	VK04

Ausführliche Beschreibung der video:kits und Produktabbildungen aller Kameravarianten > S.58



Hinweise zu
Installation und
Erfassungswinkel

Produktdatenblätter Videokameras



Einbaukamera
und Montagerahmen



Dome-Kameras



Variofokus-Kamera

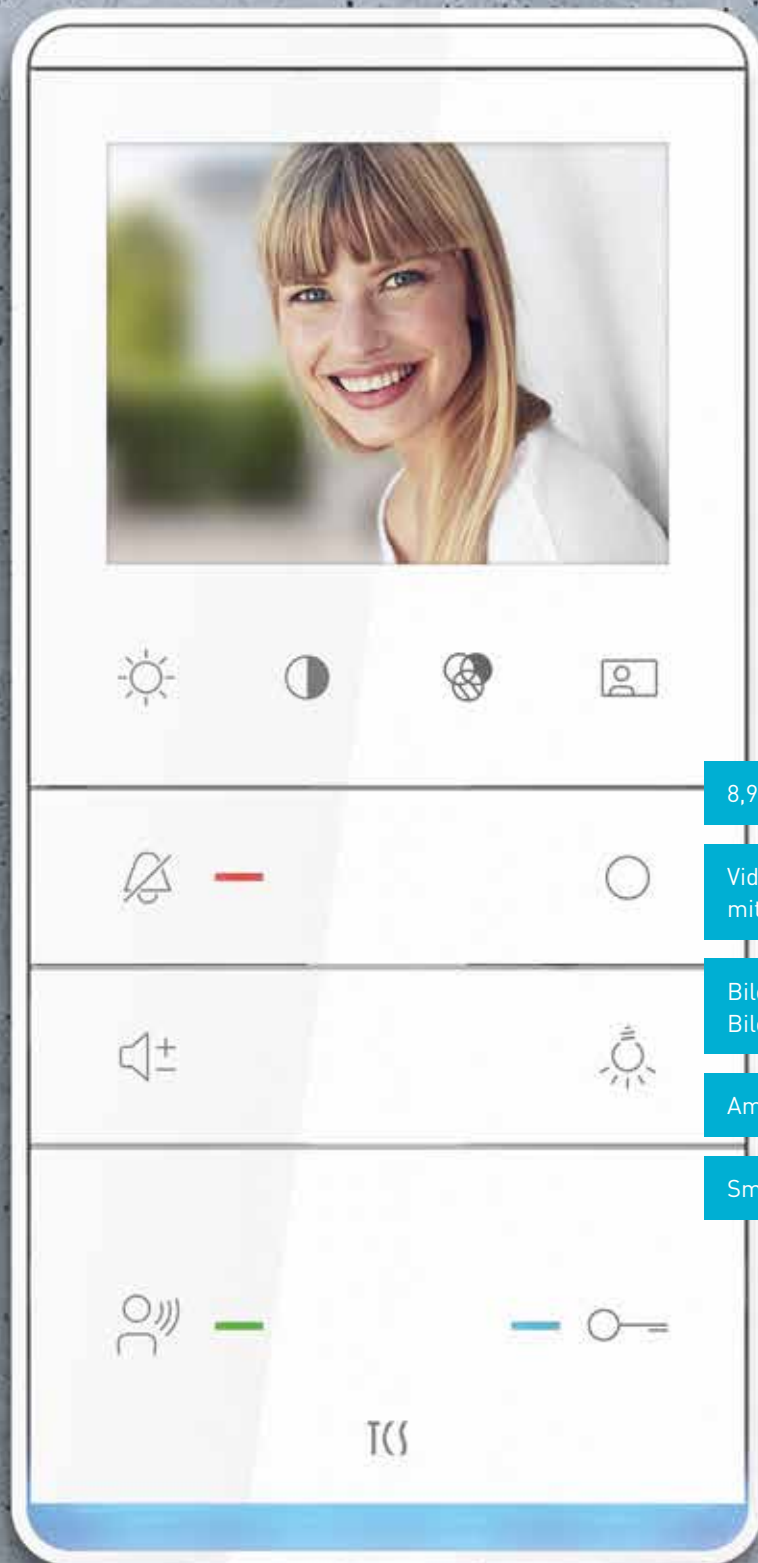

8,9 cm (3,5") Display

Videobildeinstellung
mit Sensortasten

Bildauf- und
Bildumschaltung

Ambientebeleuchtung

SmartSlot-Einschub

INNEN- STATIONEN

TCS:BUS

AUDIO-INNENSTATIONEN 106

Türtelefon und Freisprecher	AP	106
Serie TASTA Audio	AP	108

VIDEO-INNENSTATIONEN 110

Serie IMM	AP	110
Video-Türtelefon	AP	112
Serie TASTA Video	AP	114
Carus ORIGO	AP	116
Carus PENTA	AP	118
sky	AP	120
skyline:ten BASIC	UP	122

TCS:IP

AUDIO-INNENSTATION 124

Serie TASTA IP Audio NEU	AP	124
-----------------------------------	----	-----

VIDEO-INNENSTATION 126

Serie TASTA IP Video NEU	AP	126
Carus HABERA		128

GEBÄUDELEIT- UND ORIENTIERUNGSSYSTEME

SIGNAGE 130

SPRACHTALENTE TÜRTELEFON | FREISPRECHER

Zwei freundliche Gastgeber, die für Auge, Ohr und Finger angenehm erlebbar sind. Bei beiden Innenstationen sind die Tasten ergonomisch geformt. Alle Funktionen können intuitiv unterschieden werden. Eine magnetische Hörerhalterung erleichtert beim Türtelefon das Auflegen. Leicht integrierbar sind Einbau-Ruf-Relais und Funksendeplatine des Funksignalgerätes.



 S. 196

 S. 134/136



13 Ruftöne

Ruftonlautstärke einstellbar bis 90 Dezibel

Einstellbare Gesprächslautstärke

Unterscheidet Rufe von Haustür, Wohnungstür und Intern

Erweiterbar mit Zusatzsignalisierung

KOMFORTFUNKTIONEN

Gezieltes Öffnen von Haustür und Etagentür

Türöffnerautomatik für Praxen

Internruf von Innenstation zu Innenstation

Rufumleitung zu zweiter Station



Mit dem QR-Code gelangen Sie zum PDF-Datenblatt

FUNKTIONEN UND FUNKTIONSERWEITERUNGEN



Magnetische Hörerhalterung

Eine magnetische Hörerhalterung erleichtert das Auflegen beim Türtelefon.



Kombi-Lautstärkeregler

Einstellbare Gesprächslautstärke in 8 Stufen. Ruftonlautstärke einstellbar bis 90 Dezibel.



Abdeckplatte

Weißer Kunststoffplatte – bei Renovierung der passende Unterbau. Ergänzend zur Serie in der Ersatzteilliste. >S.192



Einbauplätze für Funktionserweiterungen

- 1) für Ruf-Relais TRE1-EB um bauseitige Signalgeräte zu rufen
- 2) für Funksendeplatine des Funksignalgerätes FFL2000-0, um den TCS-Funkgong zu nutzen



KOMFORTFUNKTIONEN

Rufumleitung

Für die Weiterleitung eines Türrufes an eine zweite Innenstation der Anlage. Die Funktionstaste der Innenstation aktiviert die Rufumleitung.

Türöffnerautomatik

Für das automatische Öffnen der Haustür nach einem Türruf. Die Funktionstaste der Innenstation wird für diese Funktion manuell aktiviert. Der Besuchereintritt wird insbesondere in Praxen und Büros während der Geschäftszeit vereinfacht.

Etagentüröffnerfunktion

Für das Öffnen von Hauseingangs- wie auch der Etagentür mit der Türöffnertaste. Je nach Herkunft des Türrufes wählt die Innenstation die zu öffnende Tür.

Internruf

Für die Kommunikation zwischen zwei Innenstationen in einer TCS-Anlage. Die Funktionstaste der Innenstation löst den Internruf aus.

Funktionen nur mit configo oder Servicegerät konfigurierbar.

VERMASSUNG (IN MM)

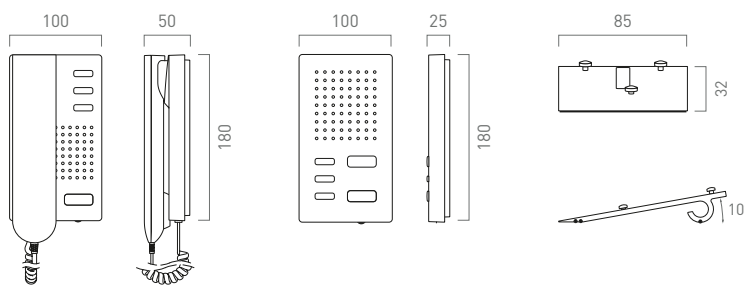

FARBEN | MATERIALIEN



INNENSTATIONEN

ZUM GEGEN- ODER FREISPRECHEN

	HxBxT in mm	Preis	PG	Artikel-Nr.
Türtelefon mit Standardfunktionen	180 x 100 x 50	70,00 €	1	ISH3030-0140
Freisprecher mit Standardfunktionen	180 x 100 x 25	72,00 €	1	ISW3030-0140
Türtelefon mit Komfortfunktionen	180 x 100 x 50	81,00 €	1	ISH3130-0140
Freisprecher mit Komfortfunktionen	180 x 100 x 25	83,00 €	1	ISW3130-0140

ZUBEHÖR

	HxBxT in mm	Preis	PG	Artikel-Nr.
Tischzubehör (Aluminium, natur)*	168 x 86 x 27	52,00 €	1	ZIT3030-0010
Abdeckplatten für Innenstationen (10 Stück)		22,50 €	3	E24340

*Anschlusskabel 3 m Länge und RJ45-Anschlussstecker

AUF ZUKUNFT EINGESTELLT

SERIE TASTA AUDIO

TASTA ist die neue, intelligente Generation von TCS-Innenstationen mit Freisprechfunktion. Die Bedienung ist intuitiv und für Bewohner jeden Alters geeignet. Die dezente Schallaustrittsfuge garantiert, anstelle eines Lautsprechergitters, beste Tonqualität. Neu ist auch der praktische SmartSlot, mit dem individuelle Funktionen ergänzt werden können.

 S. 196

 S. 134

> Auch als Video-Variante erhältlich > S. 114



EINBAUPLATZ
FÜR
SMARTSLOT

Gezieltes Öffnen von Haustür und Etagentür

Mit Ambientebeleuchtung und Orientierungslicht

Signalisierung des Türrufs über Ambientebeleuchtung

Visualisierung des Türrufs und der Rufabstellung über LED-Leuchten

SmartSlot für zusätzliche Signalisierung des Türrufs als Erweiterung bestellbar



Mit dem QR-Code gelangen Sie zum PDF-Datenblatt

FARBEN | MATERIALIEN



VERMASSUNG (IN MM)

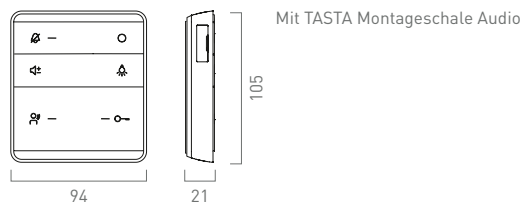

FUNKTIONEN UND FUNKTIONSERWEITERUNGEN

SmartSlot

Funktionale Erweiterung der Serie TASTA durch seitlichen Einschub (SmartSlot). Signalisierung des Türrufs durch ein zusätzliches Funkläutewerk. Entnahmewerkzeug im Lieferumfang der Funktionserweiterung enthalten. >S. 162

Ruftonsignalisierung

Zusätzlich signalisiert die Ambientebeleuchtung durch Blinken einen eingehenden Türruf.

Ruftöne einstellen

Für den Etagenruf, den Internruf und den Ruf der Außenstation können individuelle Ruftöne vergeben werden.

Ambientebeleuchtung

Über die Lichttaste kann die Beleuchtung der Schallaustrittsfuge in Azurblau deaktiviert und aktiviert werden.

Funktionstaste

Zur individuellen Programmierung mit einer Schalt- oder Steuerungsfunktion (Concierge- oder Nachbarschafts-Ruf)

Lautstärke einstellen

Über die Lautstärketaste sind Sprache und Rufton in jeweils 4 Stufen einstellbar.

Komfortfunktionen nur mit configo oder Servicegerät konfigurierbar

Rufumleitung, Türöffnerautomatik, Etagentüröffnerfunktion, Internruf

ZUBEHÖR



Tischzubehör TASTA Audio und Video 3,5''*



Tischzubehör TASTA Audio*



TASTA Montageschale zur Montage auf Wand und UP-Dose



TASTA Montageplatte zur Montage auf UP-Dose

AUDIO-INNENSTATION

	HxBxT in mm	Preis	PG	Artikel-Nr.
TASTA Audio mit Montageschale	105x94x21	82,00 €	1	ISW5010-0145

ZUBEHÖR

	HxBxT in mm	Preis	PG	Artikel-Nr.
Tischzubehör TASTA Audio und Video 3,5''		129,00 €	1	ZIT5000-0030
Tischzubehör TASTA Audio		129,00 €	1	ZIT5001-0086
TASTA Montageschale Audio im Lieferumfang enthalten	99x88x16,5	10,00 €	3	ZIA5001-0145
TASTA Montageplatte	99,3x85x12	10,00 €	3	ZIA5003-0145

ERWEITERUNGEN

DER SERIE TASTA DURCH SMARTSLOT

	Preis	PG	Artikel-Nr.
Funksignalgerät	160,00 €	1	FFL2200-0
Einschub-Funksendeplatine	90,00 €	1	FFL0004-0000
Steckdosenfunkgong RCP04E	79,00 €	1	FFL0001-0000
Steckdosenfunkgong RCP09 Quittierfunktion	89,00 €	1	FFL0003-0000

*Anschlusskabel 2,5 m Länge und RJ45-Anschlussstecker.

DIE INNENSTATION ALS KOMMUNIKATIONSZENTRALE SERIE IMM

Gesprächsbereit und bildschön. Ob zum Freisprechen, mit Hörer oder mit Video – die Serie IMM bietet nützliche Funktionen wie automatisches Türöffnen oder mehrere interne Rufziele – die über Komforttasten direkt gewählt werden können. In der erweiterten Version eignet sich das Gerät ideal als Zentrale für Praxen und Büros.



 S. 196

Optional mit einfacher oder zweifacher Komforttastatur

Bis zu 21 interne Rufziele

Gezielte Außenstationsrufe

Lichtschalten

Gegensprechen oder Freisprechen

Optional mit 6,0 cm (2,4") TFT-Farbdisplay

Zentraler Bildspeicher (FVM1000) im Basismodus nutzbar

Kamerasteuerung per Tasten bei PTZ-Kameras



Mit dem QR-Code gelangen Sie zum PDF-Datenblatt

FARBEN | MATERIALIEN



VARIANTEN



ZUBEHÖR



IMM2310-0140 auf Tischzubehör Video



IMM1100-0140 auf Tischzubehör Audio

VERMASSUNG (IN MM)

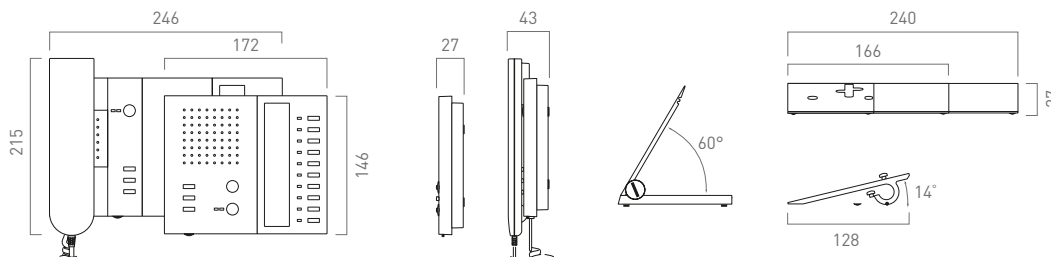

(VIDEO-) INNENSTATIONEN
ZUM GEGEN- ODER FREISPRECHEN

	HxBxT in mm	Preis	PG	Artikel-Nr.
Telefon mit 1 Komfortastatur	215x172x43	149,00 €	1	IMM1100-0140
Freisprecher mit 1 Komfortastatur	146x172x27	162,00 €	1	IMM2100-0140
Telefon mit 2 Komfortastaturen	215x246x43	222,00 €	1	IMM1110-0140
Freisprecher mit 2 Komfortastaturen	146x246x27	234,00 €	1	IMM2110-0140
Video-Telefon, Komfortastatur	215x246x43	519,00 €	2	IMM1310-0140
Video-Freisprecher, Komfortastatur	146x246x27	533,00 €	2	IMM2310-0140

ZUBEHÖR

	HxBxT in mm	Preis	PG	Artikel-Nr.
Tischzubehör Audio, 2-spaltig, Aluminium eloxiert natur*	27x95x128	86,00 €	1	ZIT1301-0010
Tischzubehör Audio, 3-spaltig, Aluminium eloxiert natur*	27x166x128	99,00 €	1	ZIT1302-0010
Tischzubehör Video, 3-spaltig** (Alum., eloxiert schwarz)	27x240x128	240,00 €	1	ZIT1312-0016

*Anschlusskabel 3 m Länge und RJ45-Anschlussstecker
**Anschlusskabel 2,5 m Länge und RJ45-Anschlussstecker

EINFACH SICHERE VIDEO-TÜRKOMMUNIKATION VIDEO-TÜRTELEFON

Sehen wer kommt. Das Video-Türtelefon mit Basisfunktionalität ermöglicht neue Sicherheit und mehr Wohnqualität zu einem außergewöhnlichen Preis. Das Standardprodukt für sicheres Wohnen.

 S. 196

 S. 140/142



8,9 cm (3,5") Digitaldisplay

Einfache Basisfunktionalität

Für diskretes Gegensprechen

Ruftonabschaltung

Intuitive Bedienung

Mit Funktionstaste

Tischzubehör erhältlich



Mit dem QR-Code gelangen Sie zum PDF-Datenblatt

Die Qualität des Videobildes installierter Geräte kann von der Qualität des Videobildes in den Abbildungen abweichen.

FARBEN | MATERIALIEN



Weiß

FUNKTIONEN



Lautstärkeregler

Die Rufonlautstärke kann am seitlichen Drehrad stufenlos geregelt werden. Sie läßt sich zu jedem Zeitpunkt einstellen. Eine Rufabschaltung erfolgt am Ruf-AUS-Schalter.

Funktionstaste

Zur individuellen Programmierung mit einer Schalt- oder Steuerfunktion (Lichtschalten, Bildaufschalten, Zentrale rufen) über configo einstellbar.

Helligkeit und Kontrast über Tasten einstellbar.

ZUBEHÖR



Tischzubehör
Edelstahl

VERMASSUNG (IN MM)

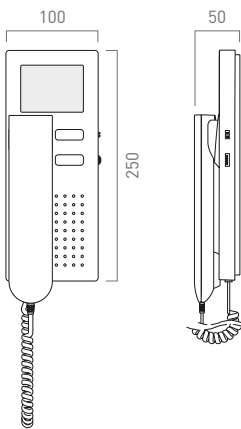

ENSTATION	HxBxT in mm	Preis	PG	Artikel-Nr.
Video-Türtelefon	250 x 100 x 50	300,00 €	2	IVH3222-0140
ZUBEHÖR	HxBxT in mm	Preis	PG	Artikel-Nr.
Tischzubehör*	230 x 89 x 132	130,00 €	1	ZIT3222-0030

*Anschlusskabel 2,5 m Länge und RJ45-Anschlusstecker

AUF ZUKUNFT EINGESTELLT

SERIE TASTA VIDEO

TASTA ist die neue, intelligente Generation von TCS-Innenstationen mit Freisprechfunktion. Die Bedienung ist intuitiv und für Bewohner jeden Alters geeignet. Die dezente Schallaustrittsfuge anstelle eines Lautsprechergitters garantiert beste Tonqualität. Neu ist auch der praktische SmartSlot, mit dem individuelle Funktionen ergänzt werden können.



i S. 196

📦 S. 140/142

EINBAUPLATZ
FÜR
SMARTSLOT

> Auch als Audio-Variante erhältlich >S.108

- 8,9 cm (3,5") Display
- Videobildeinstellung mit Sensortasten
- Bildauf- und Bildumschaltung zwischen verschiedenen Kameras
- Mit Ambientebeleuchtung und Orientierungslicht
- Signalisierung des Türrufs über Ambientebeleuchtung
- Visualisierung des Türrufs und der Rufonabstellung über LED-Leuchten
- SmartSlot für zusätzliche Signalisierung des Türrufs als Erweiterung bestellbar



Mit dem QR-Code gelangen Sie zum PDF-Datenblatt

FARBEN | MATERIALIEN



VERMASSUNG (IN MM)

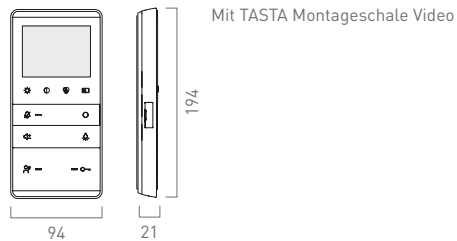

KOMFORTFUNKTIONEN UND FUNKTIONSERWEITERUNGEN

SmartSlot

Einschub zur zustzlichen Signalisierung des Trrufs zusammen mit Funklutewerk FFL2200-0. Werkzeug zum Entnehmen im Lieferumfang der Funktionserweiterung enthalten. > S. 162

Videoparameter einstellen

Kontrast, Helligkeit und Farbsttigung in 4 Stufen einstellbar

Ruftonsignalisierung

Zustzlich signalisiert die Ambientebeleuchtung durch Blinken einen eingehenden Trruf. Diese Funktion kann ber die Lichttaste deaktiviert und aktiviert werden.

Lautstrke und Ruftne einstellen

Die Lautstrke fr Sprache und Ruftn ist in jeweils 4 Stufen ber die Lautstrketaste einstellbar. Fr den Etagenruf, den Internruf und den Ruf der Auenstation knnen individuelle Ruftne vergeben werden.

Funktionstaste

Zur individuellen Programmierung mit einer Schalt- oder Steuerfunktion (Concierge- oder Nachbarschafts-Ruf)

Komfortfunktionen nur mit configo oder Servicegert konfigurierbar

Rufumleitung, Trffnerautomatik, Etagentrffnerfunktion, Internruf

ZUBEHR



Tischzubehr TASTA Audio und Video 3,5**



TASTA Montageschale zur Montage auf Wand und UP-Dose

VARIANTEN



VIDEO-INNENSTATIONEN

	HxBxT in mm	Preis	PG	Artikel-Nr.
TASTA Video mit schwarzem Displayrahmen und Montageschale	194x94x17	400,00 €	2	IYW5110-0145
TASTA Video mit weiem Displayrahmen und Montageschale	194x94x17	400,00 €	2	IYW5111-0145

ZUBEHR

	HxBxT in mm	Preis	PG	Artikel-Nr.
Tischzubehr		129,00 €	1	ZIT5000-0030
TASTA Montageschale Video (im Lieferumfang enthalten)	189x88x16,5	10,00 €	3	ZIA5002-0145

ERWEITERUNGEN
DER SERIE TASTA DURCH SMARTSLOT

	Preis	PG	Artikel-Nr.
Funksignalgert	160,00 €	1	FFL2200-0
Einschub-Funksendeplatine	90,00 €	1	FFL0004-0000
Steckdosenfunkgong RCP04E	79,00 €	1	FFL0001-0000
Steckdosenfunkgong RCP09 Quittierfunktion	89,00 €	1	FFL0003-0000

*Anschlusskabel 2,5 m Lnge und RJ45-Anschlussstecker.

RICHTUNGSWEISEND WIE EIN KOMPASS CARUS ORIGO

Die Video-Innenstation Carus ORIGO mit Videodisplay zeichnet sich durch ihr schlankes Design und Komfortfunktionen aus. Das Gerät eignet sich zur Aufputzmontage an der Wand und kann alternativ mit Tischfuß als Tischgerät genutzt werden.

 S. 196



8,9 cm (3,5") Digitaldisplay

Bildschirmanzeige für komfortable Bedienung

Empfang von TCS:BUS Kurzmitteilungen

Erweiterte Komfortfunktionen wie Internrufe und Schalfunktionen

13 Ruftöne wählbar

Zur Aufputzmontage oder als Tischgerät



Mit dem QR-Code gelangen Sie zum PDF-Datenblatt

FARBEN | MATERIALIEN



Aluminium,
eloxiert silber



Aluminium,
eloxiert bronze



Aluminium,
eloxiert schwarz

VARIANTEN

Wandgerät



Tischgerät



VERMASSUNG (IN MM)

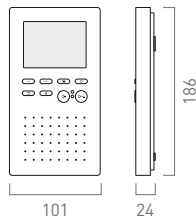

VIDEO-INNENSTATION, AUFPUTZ

	HxBxT in mm	Preis	PG	Artikel-Nr.
Aluminium, eloxiert	186 x 101x 24	848,00 €	2	CAI2000-015...

VIDEO-INNENSTATION, TISCHGERÄT

	HxBxT in mm	Preis	PG	Artikel-Nr.
Aluminium, eloxiert*	181x 101x 162	998,00 €	2	CAI2010-015...

*Anschlusskabel 2,5m Länge und RJ45-Anschlussstecker

Farben | Materialien: ...0 eloxiert silber, ...1 eloxiert bronze, ...6 eloxiert schwarz

AUSGEWOGEN IN GRÖSSE UND FUNKTION CARUS PENTA

Die Video-Innenstation Carus PENTA – das ist ein ausgewogenes Verhältnis zwischen Größe des Gerätes und der des Farbdisplays. Die eloxierte Metalloberfläche und der versteckte Lautsprecher unterstreichen das puristische Design, das sich nahtlos in jeden Einrichtungsstil integriert.

 S. 196



14,2cm (5,6“) Digitaldisplay

Bildschirmanzeige für
komfortable Bedienung

10 Schaltfunktionen
und 10 Rufziele

Aufputzmontage

Aluminium silber, bronze
oder schwarz eloxiert



Mit dem QR-Code gelangen
Sie zum PDF-Datenblatt

FARBEN | MATERIALIEN



Aluminium,
eloxiert silber



Aluminium,
eloxiert bronze



Aluminium,
eloxiert schwarz

VARIANTEN

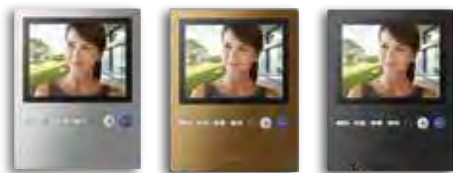

VERMASSUNG (IN MM)

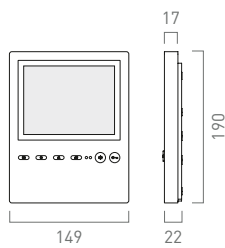

VIDEO-INNENSTATION,
AUFPUTZ

	HxBxT in mm	Preis	PG	Artikel-Nr.
Aluminium, eloxiert silber	190 x 148 x 24	998,00 €	2	CAI2300-0150
Aluminium, eloxiert bronze	190 x 148 x 24	998,00 €	2	CAI2300-0151
Aluminium, eloxiert schwarz	190 x 148 x 24	998,00 €	2	CAI2300-0156

ZEITLOSE ELEGANZ IN VARIABLER ERSCHEINUNG SKY

In jeder Hinsicht zeitlos. Die Video-Innenstation sky zeigt Türkommunikation von ihrer schönsten Seite. Denn sie kombiniert schwarzes hochglänzendes Acrylglas mit eloxiertem Aluminium. Mit dem On-Screen Display lassen sich Ton und Bild benutzerfreundlich einstellen. Wahlweise gibt es das Gerät mit Tischzubehör zum Aufstellen.



8,9 cm (3,5") Digitaldisplay

10 Schaltfunktionen
und 10 Rufziele

Empfang von TCS:BUS
Kurzmitteilungen

Polyphone Ruftöne

Aluminium eloxiert natur,
Edelstahl-Look oder schwarz

Aufputzmontage auf UP-Dose

Optionales Tischzubehör
zum Aufstellen

 S. 196



Mit dem QR-Code gelangen
Sie zum PDF-Datenblatt

FARBEN | MATERIALIEN



FUNKTIONEN UND FUNKTIONSERWEITERUNGEN

Kurzmitteilungsempfang

Für den Empfang zentral versendeter Textnachrichten. Darstellung im OSD-Menü. Ungelesene Nachrichten werden gesondert angezeigt.

10 Schaltfunktionen und 10 Rufziele

Im OSD-Menü werden bis zu 10 Schaltfunktionen für bspw. das Licht und den Torantrieb ausgelöst. Die Schaltzustände (EIN/AUS) werden farbig symbolisiert. Weitere 10 Internrufziele können für bspw. den Hobbyraum, Dachgeschoss oder Garage hinterlegt werden.

Sub-Türrufe

Bis zu 4 Klingeltasten der Außenstation können 4 unterschiedliche Klingeltöne an der Innenstation auslösen. Werden die Klingeltasten entsprechend beschriftet, kann der Bewohner am ausgelösten Klingelton hören, wem der Türruf gilt.

VARIANTEN

Wandgerät



ZUBEHÖR



sky auf
Tischzubehör

VERMASSUNG (IN MM)

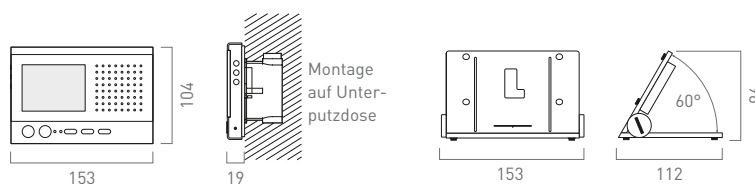

VIDEO-INNENSTATIONEN

	HxBxT in mm	Preis	PG	Artikel-Nr.
sky (Aluminium, eloxiert natur)	104 x 153 x 19	500,00 €	2	IVW2221-0153
sky (Aluminium, eloxiert schwarz)	104 x 153 x 19	500,00 €	2	IVW2221-0155
sky (Aluminium, eloxiert Edelstahl-Look)	104 x 153 x 19	500,00 €	2	IVW2221-0160

ZUBEHÖR

	HxBxT in mm	Preis	PG	Artikel-Nr.
Tischzubehör (Aluminium, eloxiert schwarz)*	96 x 153 x 112	198,00 €	1	ZIT1800-0016

*Anschlusskabel 2,5 m Länge und RJ45-Anschlussstecker

FINGERSPITZENGEFÜHL FÜR BESUCHER SKYLINE: TEN BASIC

Der Tastsinn freut sich. Das 10,1 Zoll Touchdisplay ermöglicht das intuitive Bedienen per Gestensteuerung – wie bei einem Tablet oder Smartphone. Zudem verfügt es über vier Funktionstasten und leicht verständliche Symbole. Ton, Fotos und Videos lassen sich im internen Speicher aufzeichnen. Mit der persönlichen Foto-Galerie verwandelt sich das Display zum digitalen Bilderrahmen. Für mobile Anwendungen, z. B. E-Mail, Kalender oder Browser, sind LAN und WLAN integriert.



Touchdisplay mit 25,6 cm (10,1") Diagonale

Auflösung 1.280x800 Pixel

Intuitive Bedienung

4 Funktionstasten

Integrierter SD-Karten-Leser zum Übertragen von Foto- und Musikdateien

Empfang von TCS-Kurzmitteilungen

Digitaler Bilderrahmen mit Hintergrundmusik

LAN und WLAN integriert

 S. 196



Mit dem QR-Code gelangen Sie zum PDF-Datenblatt

FARBEN | MATERIALIEN



Silber



Schwarz

BEDIENOBERFLÄCHE



Gewohnten Komfort bereits an der Haustür nutzen. Über den TCS:BUS empfängt die Innenstation zentral versendete TCS:-BUS Kurzmitteilungen. Das können Informationen des Vermieters oder des Herstellers sein. Durch vorinstallierte Apps zeigt die Innenstation auf Wunsch einen Kalender, Status-Wetterberichte und sogar die letzten E-Mails an. Per Browser kann sogar das Internet aufgerufen werden.

FUNKTIONSUMFANG

Kurzmitteilungsempfang

Für den Empfang zentral versendeter Textnachrichten. Ungelesene Nachrichten werden gesondert angezeigt.

Bis zu 20 Schaltfunktionen einstellbar

Auslösen von 20 Steuerbefehlen (Torantrieb, Garagentorantrieb, Außenlicht ...)

Bis 20 Internrufe einstellbar

20 Internrufziele können hinterlegt werden (Hobbyraum, Dachgeschoss, Garage ...)

Interner Bild- und Videospeicher

Manuell und nach Türruf. Maximal 500 Bilder bzw. 50 Videosequenzen von maximal 10 Sekunden Länge.

24 unterschiedliche Ruftöne

13 ISH/ISW-Ruftöne, 11 Musik-Ruftöne, individuelle Ruftöne (mp3)

PTZ-Funktion

Macht die Videoüberwachung von mehreren Gebäudeseiten mit nur einer PTZ-Kamera möglich

Galerieanzeige

Diashow mit Dateien von der SD-Karte. Individuelle Hintergrundmusik (mp3)

Komfort

Uhrzeitanzeige, ortsbezogene Wetteranzeige, Kalender

Telefonbuch

Für 20 Innenstationen und 8 Außenstationen

VERMASSUNG (IN MM)

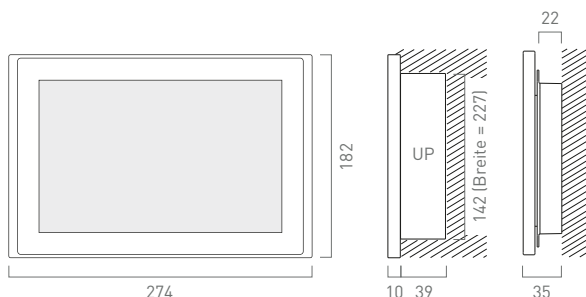

AP-Gehäusekasten ist Teil des Lieferumfangs – falls eine UP-Montage nicht vorgesehen ist.

VIDEO-INNENSTATIONEN

	HxBxT in mm	Preis	PG	Artikel-Nr.
skyline:ten BASIC (Aluminium, eloxiert silber)	182x274x10 (+39 UP)	960,00 €	2	IVW9010-0261
skyline:ten BASIC (Aluminium, eloxiert schwarz)	182x274x10 (+39 UP)	960,00 €	2	IVW9010-0262

AUF ZUKUNFT EINGESTELLT SERIE TASTA IP AUDIO

Die TASTA IP-Innenstationen bieten ausgezeichnetes Design und können in komplett auf IP basierende Anlagen integriert werden – auch mit mehreren Geräten. Für die einfache Installation steht Ihnen der technische Support beratend zur Seite.

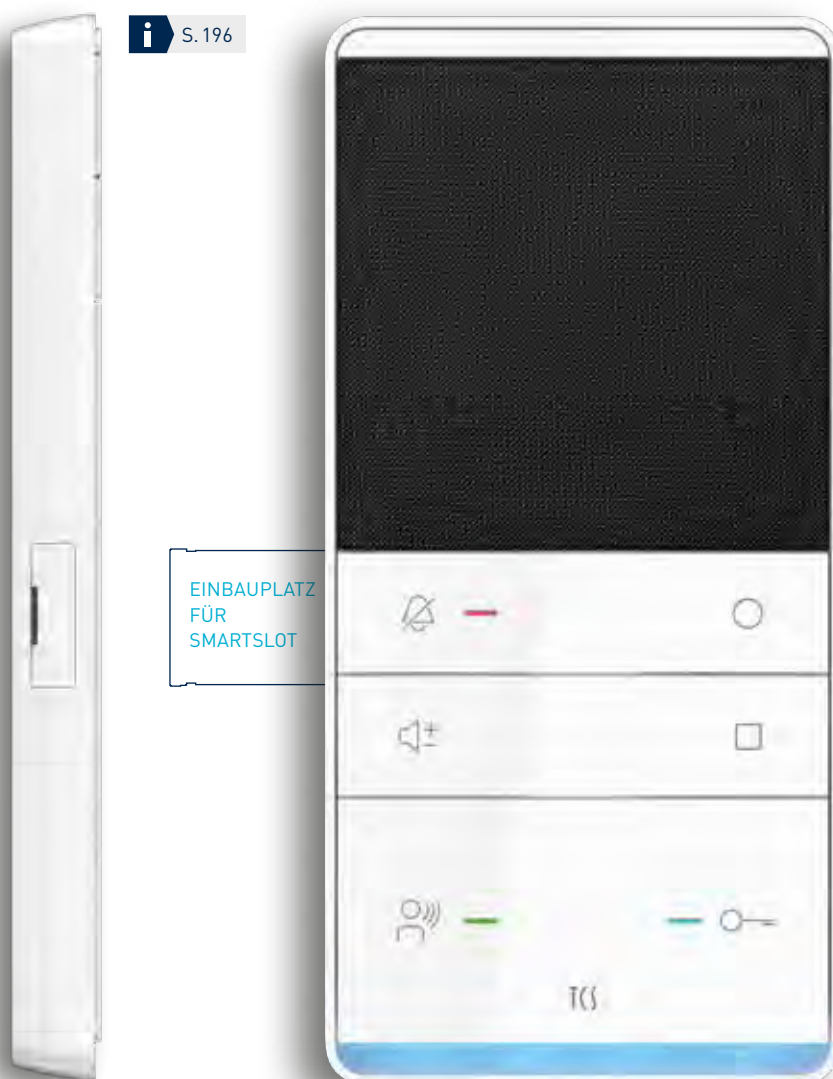

i S. 196

EINBAUPLATZ
FÜR
SMARTSLOT

> Auch als Video-Variante erhältlich > S. 126

Komplett in Anlagen, auf IP basierend, integrierbar

Gezieltes Öffnen von Haustür und Etagentür

Mit Ambientebeleuchtung

Signalisierung des Türrufs über LED-Anzeige oder Ambientebeleuchtung

Signalisierung der Rufonabstellung über LED-Anzeige

SmartSlot und Funksignalgerät für eine zusätzliche Signalisierung des Türrufs bestellbar

Planungsunterstützung erforderlich

 04194 9881-188



Mit dem QR-Code gelangen Sie zum PDF-Datenblatt

FARBEN | MATERIALIEN



Weiß

KOMFORTFUNKTIONEN

SmartSlot

Einschub zur zusätzlichen Signalisierung des Türrufs zusammen mit Funkläutewerk FFL2100-0. Ein Anlernen ist nicht notwendig. Werkzeug zum Entnehmen im Lieferumfang enthalten. > S. 163

Ruftonsignalisierung

Ruftöne einstellen

Ambientebeleuchtung

Über die Lichttaste kann die Beleuchtung der Schallaustrittsfuge in Azurblau deaktiviert und aktiviert werden.

Funktionstasten

Zur individuellen Programmierung von Schalt- oder Steuerfunktionen

Lautstärke einstellen

VERMASSUNG (IN MM)

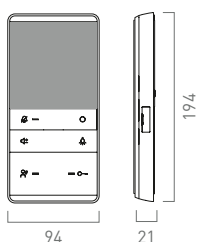

Mit TASTA Montageschale Audio

ZUBEHÖR



Tischzubehör TASTA Audio und Video 3,5"*



TASTA Montageschale IP

AUDIO-INNENSTATION

	HxBxT in mm	Preis	PG	Artikel-Nr.
TASTA Audio IP mit Montageschale	194 x 94 x 17	120,00 €	2	ISW5410-0145

ZUBEHÖR

	HxBxT in mm	Preis	PG	Artikel-Nr.
Tischzubehör*		129,00 €	1	ZIT5000-0030
TASTA Montageschale Audio IP (im Lieferumfang enthalten)	189 x 88 x 16,5	10,00 €	3	ZIA5002-0145

ERWEITERUNGEN

DER SERIE TASTA DURCH SMARTSLOT

	Preis	PG	Artikel-Nr.
Funksignalgerät	160,00 €	1	FFL2200-0
Einschub-Funksendeplatine	90,00 €	1	FFL0004-0000
Steckdosenfunkgong RCP04E	79,00 €	1	FFL0001-0000
Steckdosenfunkgong RCP09 Quittierfunktion	89,00 €	1	FFL0003-0000

*Anschlusskabel 2,5 m Länge und RJ45-Anschlussstecker.

AUF ZUKUNFT EINGESTELLT SERIE TASTA IP VIDEO

Die TASTA IP-Innenstationen bieten ausgezeichnetes Design und können in komplett auf IP basierende Anlagen integriert werden – auch mit mehreren Geräten. Für die einfache Installation steht Ihnen der technische Support beratend zur Seite.



i S. 196

EINBAUPLATZ
FÜR
SMARTSLOT

> Auch als Audio-Variante erhältlich > S. 124

Komplett in Anlagen, auf IP basierend, integrierbar

8,9 cm (3,5") Display

Videobildeinstellung mit Sensortasten

Bildauf- und Bildumschaltung zwischen verschiedenen Kameras

Mit Ambientebeleuchtung

Signalisierung des Türrufs über LED-Anzeige oder Ambientebeleuchtung

Signalisierung der Ruftonabstellung über LED-Anzeige

SmartSlot und Funksignalgerät für eine zusätzliche Signalisierung des Türrufs bestellbar

Planungsunterstützung erforderlich

 04194 9881-188



Mit dem QR-Code gelangen Sie zum PDF-Datenblatt



FARBEN | MATERIALIEN



Weiß

KOMFORTFUNKTIONEN

SmartSlot

Einschub zur zusätzlichen Signalisierung des Türrufs zusammen mit Funkläutewerk FFL2200-0. Werkzeug zum Entnehmen im Lieferumfang enthalten. > S. 162

Videoparameter einstellen

Kontrast, Helligkeit und Farbsättigung in 4 Stufen einstellbar

Ruftonsignalisierung

Lautstärke und Ruftöne einstellen

Funktionstasten

Zur individuellen Programmierung von Schalt- oder Steuerfunktionen

VERMASSUNG (IN MM)

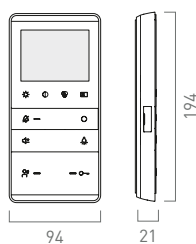

Mit TASTA Montageschale Video

ZUBEHÖR



Tischzubehör TASTA Audio und Video 3,5''*



TASTA Montageschale IP

VIDEO-INNENSTATION

	HxBxT in mm	Preis	PG	Artikel-Nr.
TASTA VIDEO IP MIT MONTAGESCHALE	194x94x17	400,00 €	2	IWW5411-0145

ZUBEHÖR

	HxBxT in mm	Preis	PG	Artikel-Nr.
Tischzubehör*		129,00 €	1	ZIT5000-0030
TASTA Montageschale Video (im Lieferumfang enthalten)	189x88x16,5	10,00 €	3	ZIA5002-0145

ERWEITERUNGEN

DER SERIE TASTA DURCH SMARTSLOT

	Preis	PG	Artikel-Nr.
Funksignalgerät	160,00 €	1	FFL2200-0
Einschub-Funksendeplatine	90,00 €	1	FFL0004-0000
Steckdosenfunkgong RCP04E	79,00 €	1	FFL0001-0000
Steckdosenfunkgong RCP09 Quittierfunktion	89,00 €	1	FFL0003-0000

*Anschlusskabel 2,5 m Länge und RJ45-Anschlussstecker.

STARKER AUFTRITT CARUS HABERA

Der iPad-Halter Carus HABERA ist die Carus Interpretation des beliebten iPad-Halters Free der Firma viveroo. Das Design wurde an die Carus Linie angepasst. Die Oberfläche ist von Hand geschliffen und elektrochemisch glanziert und eloxiert. Ein Schmuckstück mit Funktion.



Für iPad Air, iPad Air2, iPad Pro 9,7" (März 2017)

Rückseitiger Lightning-Anschluss für Ladung mit Original-Ladegerät und Original-Ladekabel (kundenseitig)

Rückseitiger USB-Anschluss für Apple-Netzwerkadapter (kundenseitig)

Wandmontage

Optional: mit Ladegerät und UP-Dose für Wandeinbau

FARBEN | MATERIALIEN



Aluminium,
eloxiert silber



Aluminium,
eloxiert bronze



Aluminium,
eloxiert schwarz

VARIANTEN



ZUBEHÖR



Für Wandeinbauvariante,
Hohlwanddose mit
integriertem Netzteil

VERMASSUNG (IN MM)

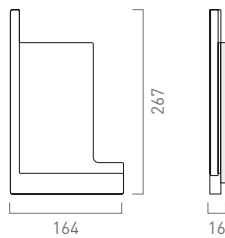

IPAD-HALTER (WANDAUFBAUVARIANTE)

	HxBxT in mm	Preis	PG	Artikel-Nr.
Aluminium, eloxiert silber	164x267x30	590,00 €	2	CIM2010-0150
Aluminium, eloxiert bronze	164x267x30	590,00 €	2	CIM2010-0151
Aluminium, eloxiert schwarz	164x267x30	590,00 €	2	CIM2010-0156

IPAD-HALTER
(WANDEINBAUVARIANTE, MIT HOHLWANDDOSE
UND INTEGRIERTEM NETZTEIL)

	HxBxT in mm	Preis	PG	Artikel-Nr.
Aluminium, eloxiert silber	164x267x30	690,00 €	2	CIM2110-0150
Aluminium, eloxiert bronze	164x267x30	690,00 €	2	CIM2110-0151
Aluminium, eloxiert schwarz	164x267x30	690,00 €	2	CIM2110-0156

SIGNAGE

INDIVIDUELLE
INFORMATIONSTRÄGER



BESTELLEN SIE EINFACH
ONLINE UNTER
www.tcs-signage.de

LIEFERZEIT:
WENIGE WERKTAGE

Moderne Nummer ... Jede Haus- oder Etagennummer mit bis zu vier Stellen findet hier ihre passende Form, in den drei Ausführungen Folierung (1), Konturschnitt (2) oder hinterleuchtet (3). Edelstahl oder Aluminium umrahmen die modernen Ziffern und bilden eine sehenswerte Form- und Materialkombination mit nur 18mm Aufputzhöhe.



HAUS- ODER ETAGENNUMMER

Folierung (1)



Konturschnitt (2)



Hinterleuchtet (3)



Beispielvarianten für hinterleuchtete Hausnummern



PIKTOGRAMMSCHILDER

Folierung (1)



Konturschnitt (2)



Hinterleuchtet (3)



TÜRSCHILDER





Startklar

Variabel

Kostenbewusst

Vorkonfiguriert



SETS + PACKS

AUDIO

home:packs Audio, 1–2 WE (AP, UP, Einbau) | [NEU mit TASTA](#) 134

pre:packs Audio, 3–20 WE (AP, UP, Einbau) 136

VIDEO

eco:sets Video, 1–3 WE (AP) | [NEU mit TASTA](#) 140

video:packs, 1–16 WE (AP, UP) | [NEU mit TASTA](#) 142

ZUTRITTSKONTROLLE

code:pack 145

STARTKLAR ZUM SPRECHEN HOME:PACKS AUDIO

1x AUSSENSTATION

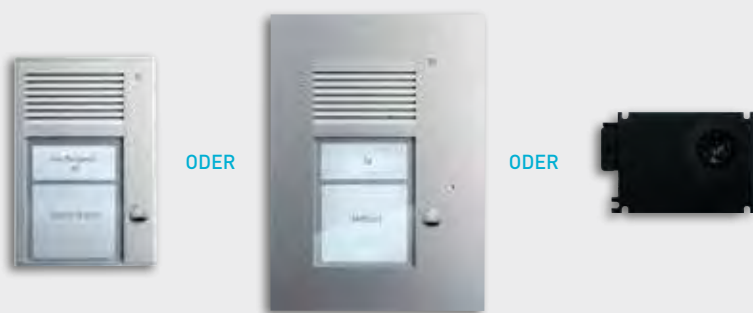

ODER

ODER

Außenstation zur Aufputzmontage, Serie PAK

PAK01-EN >S.26

Außenstation zur Unterputzmontage, Serie PUK

PUK01/1-EN >S.32

Einbau-Türlautsprecher

ASI11000-0000 >S.38

1-2x INNENSTATION



ODER

ODER

Türtelefon zur Aufputzmontage

ISH3130-0140 >S.106

Freisprecher zur Aufputzmontage

ISW3130-0140 >S.106

TASTA Audio zur Aufputzmontage

ISW5010-0145 >S.108

1x STEUERGERÄT

Netzgerät BVS20-SG >S.160

Zwei in einem klingt gut. Die home:packs Audio für das Ein- und Zweifamilienhaus enthalten eine Außenstation und bis zu zwei Innenstationen. Zur Auswahl stehen das Komfort-Hörertelefon, der Komfort-Freisprecher oder die neue TASTA Audio-Innenstation. Sie können mit Funkgong oder Läutewerk, z. B. über den TASTA SmartSlot erweitert werden. Wahlweise gibt es die Außenstation für Aufputz, Unterputz oder Einbau. Für die einfache Montage und Inbetriebnahme sind alle Anlagen vorkonfiguriert.

Für 1 bis 2 Wohneinheiten

Für Eigenheim, Büro oder Praxis

Vorkonfigurierte Türsprechanlagen

Außenstationen für alle Montageformen

Innenstationen mit Komfortfunktionen

Als Türtelefon oder als Freisprechergerät

VERMASSUNG (IN MM)

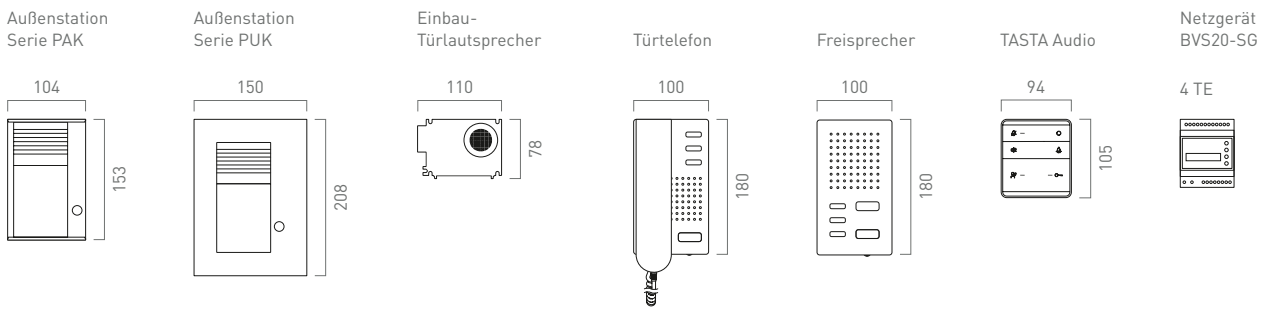

HINWEISE

> TCS konfiguriert Ihre individuell geplante Anlage werkseitig vor.



AUDIO-AUSSENSTATION (AP), SERIE PAK

	Preis	PG	Artikel-Nr. mit Türtelefon	Artikel-Nr. mit Freisprecher	Artikel-Nr. mit TASTA Audio
Einfamilienhaus	425,00 €	1	PSC2110-0000	PSC2210-0000	PSC2310-0000
Zweifamilienhaus	495,00 €	1	PSC2120-0000	PSC2220-0000	PSC2320-0000



AUDIO-AUSSENSTATION (UP), SERIE PUK

	Preis	PG	Artikel-Nr. mit Türtelefon	Artikel-Nr. mit Freisprecher	Artikel-Nr. mit TASTA Audio
Einfamilienhaus	455,00 €	1	PSU2110-0000	PSU2210-0000	PSU2310-0000
Zweifamilienhaus	525,00 €	1	PSU2120-0000	PSU2220-0000	PSU2320-0000



EINBAU-TÜRLAUTSPRECHER

	Preis	PG	Artikel-Nr. mit Türtelefon	Artikel-Nr. mit Freisprecher	Artikel-Nr. mit TASTA Audio
Einfamilienhaus	385,00 €	1	PSI2110-0000	PSI2210-0000	PSI2310-0000
Zweifamilienhaus	455,00 €	1	PSI2120-0000	PSI2220-0000	PSI2320-0000



ZUBEHÖR

	HxBxT in mm	Preis	PG	Artikel-Nr.
Wetterschutzdach für die Serie PAK, eloxiert natur	61x109x50	58,00 €	1	PAKDA-EN
Montageplatte, Aluminium eloxiert natur	247x170x3	96,00 €	1	ZAM1101-0010



ERWEITERUNGEN

	Preis	PG	Artikel-Nr.
Funksignalgerät mit Funksendeplatine	135,00 €	1	FFL2000-0
Funksignalgerät	165,00 €	1	FFL2100-0
Funksignalgerät für Serie TASTA	160,00 €	1	FFL2200-0
Einschub-Funksendeplatine für Serie TASTA	90,00 €	1	FFL0004-0000
Steckdosenfunkgong RCP04E für Serie TASTA	79,00 €	1	FFL0001-0000
Steckdosenfunkgong RCP09 Quittierfunktion für Serie TASTA	89,00 €	1	FFL0003-0000

EINFACH SPART ZEIT PRE:PACKS AUDIO

1x AUSSENSTATION



ODER



ODER

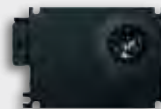

Außenstation
zur Aufputzmontage,
Serie PAK

PAK08-EN > S. 26

Außenstation
zur Unterputzmontage,
Serie PUK

PUK08/1-EN > S. 32

Einbau-
Türlautsprecher

ASI11000-0000 > S. 38

3-20x INNENSTATION



ODER



Türtelefon
zur Aufputzmontage

ISH3030-0140 > S. 106

Freisprecher
zur Aufputzmontage

ISW3030-0140 > S. 106

1x STEUERGERÄT

Netzgerät BVS20-SG > S. 160

Nicht zu viel und nicht zu wenig. Bei den pre:packs Audio handelt es sich um komplette Türsprechanlagen für Mehrfamilienhäuser. Dank Reduktion auf die wesentlichen Funktionen ist das Bedienen sofort verständlich. Wahlweise gibt es die Außenstation für Aufputz, Unterputz oder Einbau. Für die einfache Montage und Inbetriebnahme sind alle Anlagen vorkonfiguriert.

Für 3 bis 20 Wohneinheiten

Vorkonfigurierte Türsprechanlagen

Außenstation für alle Montageformen

Zum Gegensprechen oder Freisprechen

VERMASSUNG (IN MM)

Außenstation Serie PAK

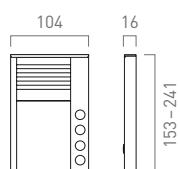

Außenstation Serie PUK

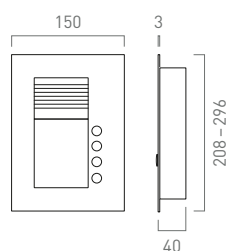

Außenstation Serie PES

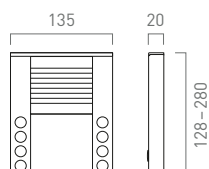

Türtelefon

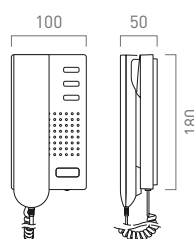

Freisprecher

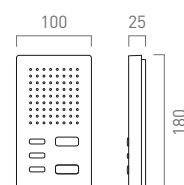

Einbau-Türlautsprecher

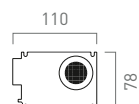

Netzgerät BVS20-SG



AUDIO-AUSSENSTATION (AP), SERIE PAK

	Preis	PG	Artikel-Nr. mit Türtelefon	Artikel-Nr. mit Freisprecher
3 Wohneinheiten	649,00 €	1	PPA03-EN/02	PPAF03-EN/02
4 Wohneinheiten	709,00 €	1	PPA04-EN/02	PPAF04-EN/02
5 Wohneinheiten	769,00 €	1	PPA05-EN/02	PPAF05-EN/02
6 Wohneinheiten	829,00 €	1	PPA06-EN/02	PPAF06-EN/02
7 Wohneinheiten	889,00 €	1	PPA07-EN/02	PPAF07-EN/02
8 Wohneinheiten	949,00 €	1	PPA08-EN/02	PPAF08-EN/02



AUDIO-AUSSENSTATION (AP), SERIE PES

	Preis	PG	Artikel-Nr. mit Türtelefon	Artikel-Nr. mit Freisprecher
10 Wohneinheiten	1.069,00 €	1	PPA10-EN/02	PPAF10-EN/02
12 Wohneinheiten	1.189,00 €	1	PPA12-EN/02	PPAF12-EN/02
14 Wohneinheiten	1.309,00 €	1	PPA14-EN/02	PPAF14-EN/02
16 Wohneinheiten	1.429,00 €	1	PPA16-EN/02	PPAF16-EN/02
18 Wohneinheiten	1.549,00 €	1	PPA18-EN/02	PPAF18-EN/02
20 Wohneinheiten	1.669,00 €	1	PPA20-EN/02	PPAF20-EN/02

**AUDIO-AUSSENSTATION (UP), SERIE PUK
EINSPALTIG**

	Preis	PG	Artikel-Nr. mit Türtelefon	Artikel-Nr. mit Freisprecher
3 Wohneinheiten	690,00 €	1	PPU03-EN/02	PPUF03-EN/02
4 Wohneinheiten	750,00 €	1	PPU04-EN/02	PPUF04-EN/02
5 Wohneinheiten	810,00 €	1	PPU05-EN/02	PPUF05-EN/02
6 Wohneinheiten	870,00 €	1	PPU06-EN/02	PPUF06-EN/02
7 Wohneinheiten	930,00 €	1	PPU07-EN/02	PPUF07-EN/02
8 Wohneinheiten	990,00 €	1	PPU08-EN/02	PPUF08-EN/02
9 Wohneinheiten	1.050,00 €	1	PPU09-EN/02	PPUF09-EN/02
10 Wohneinheiten	1.110,00 €	1	PPU10-EN/02	PPUF10-EN/02

**AUDIO-AUSSENSTATION (UP), SERIE PUK
ZWEISPALTIG**

	Preis	PG	Artikel-Nr. mit Türtelefon	Artikel-Nr. mit Freisprecher
8 Wohneinheiten	1.050,00 €	1	PPU08/2-EN/02	PPUF08/2-EN/02
10 Wohneinheiten	1.170,00 €	1	PPU10/2-EN/02	PPUF10/2-EN/02
12 Wohneinheiten	1.290,00 €	1	PPU12/2-EN/02	PPUF12/2-EN/02
14 Wohneinheiten	1.410,00 €	1	PPU14/2-EN/02	PPUF14/2-EN/02
16 Wohneinheiten	1.530,00 €	1	PPU16/2-EN/02	PPUF16/2-EN/02
18 Wohneinheiten	1.650,00 €	1	PPU18/2-EN/02	PPUF18/2-EN/02
20 Wohneinheiten	1.770,00 €	1	PPU20/2-EN/02	PPUF20/2-EN/02

EINBAU-TÜRLAUTSPRECHER

	Preis	PG	Artikel-Nr. mit Türtelefon	Artikel-Nr. mit Freisprecher
3 Wohneinheiten	509,00 €	1	PPI03	PPIF03
4 Wohneinheiten	569,00 €	1	PPI04	PPIF04
5 Wohneinheiten	629,00 €	1	PPI05	PPIF05
6 Wohneinheiten	689,00 €	1	PPI06	PPIF06
7 Wohneinheiten	749,00 €	1	PPI07	PPIF07
8 Wohneinheiten	809,00 €	1	PPI08	PPIF08
9 Wohneinheiten	869,00 €	1	PPI09	PPIF09
10 Wohneinheiten	929,00 €	1	PPI10	PPIF10
11 Wohneinheiten	989,00 €	1	PPI11	PPIF11
12 Wohneinheiten	1.049,00 €	1	PPI12	PPIF12
13 Wohneinheiten	1.109,00 €	1	PPI13	PPIF13
14 Wohneinheiten	1.169,00 €	1	PPI14	PPIF14
15 Wohneinheiten	1.229,00 €	1	PPI15	PPIF15
16 Wohneinheiten	1.289,00 €	1	PPI16	PPIF16



ZUBEHÖR

	HxBxT in mm	Preis	PG	Artikel-Nr.
Wetterschutzdach für die Serie PAK, eloxiert natur	61x109x50	58,00 €	1	PAKDA-EN
Wetterschutzdach für PES/PDS, Aluminium	83x140x60	58,00 €	1	PRODA-EN
Montageplatte für PES/PDS, Aluminium	a. A.	a. A.	1	Montageplatte a. A.
Montageplatte für PAK01-04, eloxiert natur	247x170x3	96,00 €	1	ZAM1101-0010
Montageplatte für PAK01-04, eloxiert natur	284x170x3	101,00 €	1	ZAM1102-0010
Montageplatte für PAK01-06, eloxiert natur	338x170x3	106,00 €	1	ZAM1103-0010
Montageplatte für PAK07/08-EN, eloxiert natur	413x170x3	111,00 €	1	ZAM1104-0010



ERWEITERUNGEN

	Preis	PG	Artikel-Nr.
Funksignalgerät mit Funksendeplatine	135,00 €	1	FFL2000-0
Funksignalgerät	165,00 €	1	FFL2100-0

KOSTENBEWUSSTER KOMFORT ECO:SETS VIDEO

1x AUSSENSTATION



Video-Außenstation
zur Aufputzmontage,
Serie AVC

AVC11010-0010 > S.44

1-3x INNENSTATION



Video-Türtelefon
zur Aufputzmontage

IVH3222-0140 > S.112

ODER

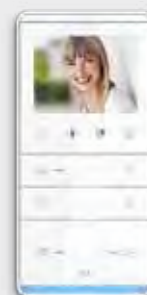

TASTA Video
zur Aufputzmontage

IVW5111-0145 > S.114

1x STEUERGERÄT

Netzgerät VBVS05-SG > S.161

Eintritt mit Ausblick. Die eco:sets enthalten die komplette Video-Türkommunikation für bis zu 3 Wohneinheiten. Dazu gehören eine solide Außenstation und eine Innenstation mit Digitaldisplay – wahlweise mit Hörer oder zum Freisprechen. Für die einfache Montage und Inbetriebnahme sind alle Anlagen vorkonfiguriert.

Für 1 bis 3 Wohneinheiten

Vorkonfigurierte Video-Türsprechanlagen

Zum Gegensprechen oder Freisprechen

Video-Innenstationen mit 8,9 cm (3,5") Digitaldisplay

Video-Außenstation für Aufputz

Bis zu zwei Videoverteiler können zusätzlich versorgt werden

VERMASSUNG (IN MM)

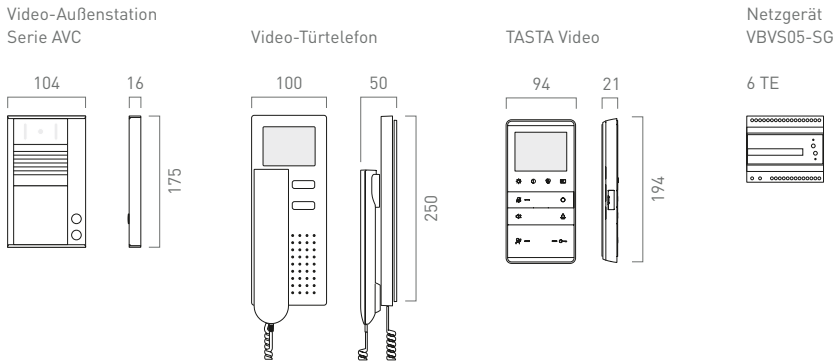

HINWEISE

- > Bei sternförmiger Verdrahtung bitte Videoverteiler planen.
- > Bis zu zwei Videoverteiler können zusätzlich versorgt werden. > S. 168



VIDEO-AUSSENSTATION (AP),
SERIE AVC

	PG	Preis	Artikel-Nr. mit Video- Türtelefon	Preis	Artikel-Nr. TASTA Video
Einfamilienhaus	2	751,00 €	PVC1410-0010	851,00 €	PVC1311-0010
Zweifamilienhaus	2	1.051,00 €	PVC1420-0010	1.251,00 €	PVC1321-0010
3 Wohneinheiten	2	1.351,00 €	PVC1430-0010	1.651,00 €	PVC1331-0010



ZUBEHÖR

	HxBxT in mm	Preis	PG	Artikel-Nr.
Wetterschutzdach, eloxiert natur	61x109x50	58,00 €	1	PAKDA-EN
Montageplatte, eloxiert natur	338x170x3	106,00 €	1	ZAM1103-0010
Videoverteiler FVY1200-0400	4 TE für Hutschiene	96,00 €	1	FVY1200-0400
Videoverteiler FVY1400-0400	6 TE für Hutschiene	179,00 €	1	FVY1400-0400
Videoverteiler FVY1200-0600	52x52x23	96,00 €	1	FVY1200-0600



ERWEITERUNGEN

	Preis	PG	Artikel-Nr.
Funksignalgerät mit Funksendeplatine TRE1, innerhalb der Innenstation	135,00 €	1	FFL2000-0
Funksignalgerät mit TRE2, außerhalb der Innenstation	165,00 €	1	FFL2100-0
Funksignalgerät für Serie TASTA	160,00 €	1	FFL2200-0
Einschub-Funksendeplatine für Serie TASTA	90,00 €	1	FFL0004-0000
Steckdosenfunkgong RCP04E für Serie TASTA	79,00 €	1	FFL0001-0000
Steckdosenfunkgong RCP09 Quittierfunktion für Serie TASTA	89,00 €	1	FFL0003-0000

MIT DEM BLICK FÜRS WESENTLICHE VIDEO:PACKS

1x AUSSENSTATION



Video-Außenstation
zur Aufputzmontage,
Serie AVD/AVE

AVE14083-0010 >S.46

ODER



Video-Außenstation
zur Unterputzmontage,
Serie AVU

AVU14040-0010 >S.52

1-16x INNENSTATION



Video-Türtelefon
zur Aufputzmontage

IVH3222-0140 >S.112

ODER

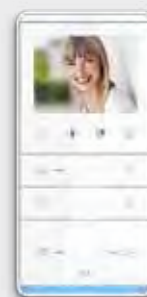

TASTA Video
zur Aufputzmontage

IWV5111-0145 >S.114

1x STEUERGERÄT

Netzgerät VBVS05-SG >S.161

Einfach alles und alles einfach. Bei den video:packs handelt es sich um komplette Video-Türsprechanlagen für Mehrfamilienhäuser. Dank Außenstation mit Kamera und Innenstation mit Display bieten sie zusätzliche Sicherheit. Wahlweise gibt es die Außenstation für Aufputz oder Unterputz. Für die einfache Montage und Inbetriebnahme sind alle Anlagen vorkonfiguriert.

Für 1 bis 16 Wohneinheiten

Vorkonfigurierte Video-Türsprechanlagen

Video-Innenstation mit 8,9 cm (3.5") Digitaldisplay

Außenstation für Aufputz, Unterputz

Zum Gegensprechen oder Freisprechen

Bis zu zwei Videoverteiler können zusätzlich versorgt werden

VERMASSUNG (IN MM)

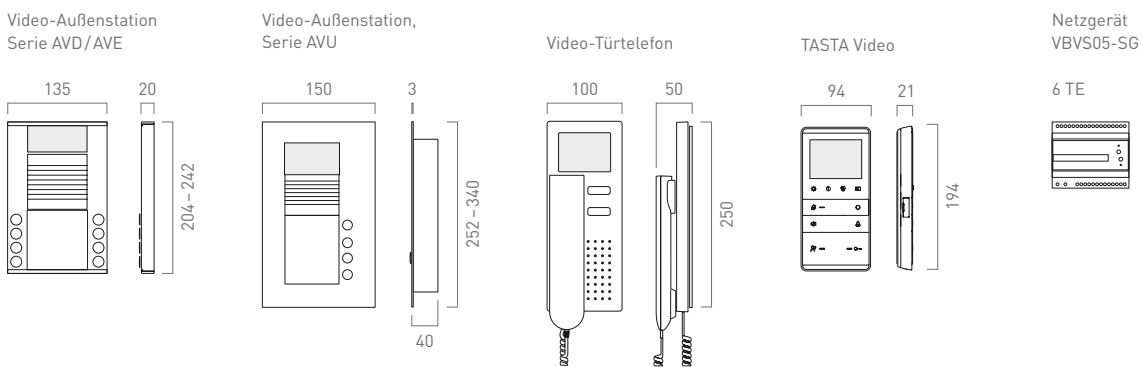

HINWEISE

- > Bei sternförmiger Verdrahtung bitte Videoverteiler planen.
- > Bis zu zwei Videoverteiler können zusätzlich versorgt werden. Videoverteiler finden Sie auf > S. 168



VIDEO-AUSSENSTATION (AP), SERIE AVD/AVE	PG	Preis	Artikel-Nr. mit Video- Türtelefon	Preis	Artikel-Nr. mit TASTA Video
1 Wohneinheit	2	1.140,00 €	PVE1510-0010	1.205,00 €	PVE16010-0010
2 Wohneinheiten	2	1.240,00 €	PVE1520-0010	1.505,00 €	PVE16020-0010
3 Wohneinheiten	2	1.640,00 €	PVE1530-0010	1.805,00 €	PVE16030-0010
4 Wohneinheiten	2	1.840,00 €	PVE1540-0010	2.105,00 €	PVE16040-0010
5 Wohneinheiten	2	2.040,00 €	PVE1550-0010	2.405,00 €	PVE16050-0010
6 Wohneinheiten	2	2.240,00 €	PVE1560-0010	2.705,00 €	PVE16060-0010
7 Wohneinheiten	2	2.440,00 €	PVE1570-0010	3.005,00 €	PVE16070-0010
8 Wohneinheiten	2	2.640,00 €	PVE1580-0010	3.305,00 €	PVE16080-0010
10 Wohneinheiten	2	3.040,00 €	PVE15100-0010	3.905,00 €	PVE16100-0010
12 Wohneinheiten	2	3.440,00 €	PVE15120-0010	4.505,00 €	PVE16120-0010
14 Wohneinheiten	2	3.940,00 €	PVE15140-0010	5.205,00 €	PVE16140-0010
16 Wohneinheiten	2	4.340,00 €	PVE15160-0010	5.805,00 €	PVE16160-0010



**VIDEO-AUSSENSTATION (UP),
SERIE AVU
EINSPALTIG**

	PG	Preis	Artikel-Nr. mit Video- Türtelefon	Preis	Artikel-Nr. mit TASTA Video
1 Wohneinheit	2	1.440,00 €	PVU1610-0010	1.540,00 €	PVU17010-0010
2 Wohneinheiten	2	1.640,00 €	PVU1620-0010	1.840,00 €	PVU17020-0010
3 Wohneinheiten	2	1.840,00 €	PVU1630-0010	2.140,00 €	PVU17030-0010
4 Wohneinheiten	2	2.040,00 €	PVU1640-0010	2.440,00 €	PVU17040-0010
5 Wohneinheiten	2	2.240,00 €	PVU1650-0010	2.740,00 €	PVU17050-0010
6 Wohneinheiten	2	2.440,00 €	PVU1660-0010	3.040,00 €	PVU17060-0010
7 Wohneinheiten	2	2.640,00 €	PVU1670-0010	3.340,00 €	PVU17070-0010
8 Wohneinheiten	2	2.840,00 €	PVU1680-0010	3.640,00 €	PVU17080-0010



**VIDEO-AUSSENSTATION (UP),
SERIE AVU
ZWEISPALTIG**

	PG	Preis	Artikel-Nr. mit Video- Türtelefon	Preis	Artikel-Nr. mit TASTA Video
10 Wohneinheiten	2	3.240,00 €	PVU16100-0010	4.240,00 €	PVU17100-0010
12 Wohneinheiten	2	3.640,00 €	PVU16120-0010	4.840,00 €	PVU17120-0010
14 Wohneinheiten	2	4.140,00 €	PVU16140-0010	5.540,00 €	PVU17140-0010
16 Wohneinheiten	2	4.540,00 €	PVU16160-0010	6.140,00 €	PVU17160-0010



ZUBEHÖR

	Preis	PG	Artikel-Nr.
Wetterschutzdach, Aluminium	58,00 €	1	PRODA-EN
Montageplatte, Aluminium eloxiert natur	a. A.	1	Montageplatte
Videoverteiler FVY1200-0400	4 TE für Hutschiene	96,00 €	1 FVY1200-0400
Videoverteiler FVY1400-0400	6 TE für Hutschiene	179,00 €	1 FVY1400-0400
Videoverteiler FVY1200-0600	52x52x23	96,00 €	1 FVY1200-0600



ERWEITERUNGEN

	Preis	PG	Artikel-Nr.
Funksignalgerät mit Funksendeplatine	135,00 €	1	FFL2000-0
Funksignalgerät	165,00 €	1	FFL2100-0
Funksignalgerät für Serie TASTA	160,00 €	1	FFL2200-0
Einschub-Funksendeplatine für Serie TASTA	90,00 €	1	FFL0004-0000
Steckdosenfunkgong RCP04E für Serie TASTA	79,00 €	1	FFL0001-0000
Steckdosenfunkgong RCP09 Quittierfunktion für Serie TASTA	89,00 €	1	FFL0003-0000

ZUR ANLAGEN- ERWEITERUNG CODE:PACK

1x CODESCHLOSS



Codeschloss
AZF50000-0010
(CodeLock12)

> S. 97

1x STEUERGERÄT

Netzgerät BVS20-SG > S. 160



Installation

Das günstige Paket beinhaltet eine Stand-alone-betriebene Kleinanlage zur Zutrittskontrolle. Durch zusätzliche Produkte kann das code:pack zu einer TCS:BUS Anlage mit entsprechenden Funktionen (Tür öffnen oder Aktoren schalten) erweitert werden. Je nach Wahrscheinlichkeit einer gleichzeitigen Nutzung können mehrere Codeschlösser mit dem enthaltenen Netzgerät betrieben werden.

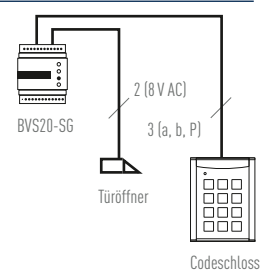

VERMASSUNG (IN MM)

Codeschloss
AZF50000-0010

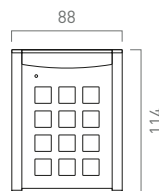

Netzgerät
BVS20-SG



4 TE



Kompakt

Für Außen und Innen

Bis zu 10 Zahlencodes

Aus eloxiertem Aluminium

Öffnet Türen und Garagentore
und schaltet Licht

Blau LED-Tastenbeleuchtung

Großartig im Kleinformat. Das kompakte Codeschloss mit bis zu 10 Zahlencodes findet immer einen Platz – ob außen oder innen. Mit ihm können Türen geöffnet, das Licht geschaltet oder beispielsweise die Steckdosen im Außenbereich freigeschaltet oder der Torantrieb betätigt werden. Für gute Sicht auch im Dunkeln wird die Tastatur von LEDs beleuchtet. Das code:pack enthält Codeschloss plus Netzgerät und ist sofort bereit zur Montage.

	Preis	PG	Artikel-Nr.
Kleinanlage zur Zutrittskontrolle mit Zahlencodes	474,00 €	1	PZF5000-0010



Für Modernisierung

Vorkonfiguriert im Set bis 3 WE

Mit Komponenten bis 24 WE

Hohe Flexibilität

Zeitsparende Installation

NEU

VIDEO- 2-DRAHT

VIDEO-2-DRAHT-INNENSTATIONEN

Video-Türtelefon	AP	148
------------------	----	-----

Serie TASTA Video	AP	150
-------------------	----	-----

VIDEO-2-DRAHT-PACKS+KITS

easy:packs	AP	Bis 3 WE	152
------------	----	----------	-----

easy:kits	UP, EM	Bis 24 WE	154
-----------	--------	-----------	-----

VIDEO-2-DRAHT-KOMPONENTEN

Anlagenkomponenten	156
--------------------	-----

VIDEO-2-DRAHT VIDEO-TÜRTELEFON

Das bewährte Video-Türtelefon gibt es nun auch als Video-2-Draht Variante. Mit Basisfunktionalität ermöglicht es neue Sicherheit und mehr Wohnqualität zu einem außergewöhnlichen Preis.

 S. 196

 S. 152



8,9 cm (3,5") Digitaldisplay

Einfache Basisfunktionalität

Für diskretes Gegensprechen

Ruftonabschaltung

Intuitive Bedienung

Mit Funktionstaste

Tischzubehör erhältlich



Mit dem QR-Code
gelangen Sie zum
PDF-DATENBLATT

Die Qualität des Videobildes installierter Geräte kann von der Qualität des Videobildes in den Abbildungen abweichen.

FARBEN | MATERIALIEN



Weiß

FUNKTIONEN



Lautstärkeregl

Die Ruftonlautstärke kann am seitlichen Drehrad stufenlos geregelt werden. Sie lässt sich zu jedem Zeitpunkt einstellen. Eine Rufabschaltung erfolgt am Ruf-aus-Schalter.

Funktionstaste

Zur individuellen Programmierung mit einer Schalt- oder Steuerfunktion (Licht schalten, Bild aufschalten, Zentrale rufen) über configo einstellbar

Helligkeit und Kontrast über Tasten einstellbar

ZUBEHÖR



Tischzubehör
Edelstahl

VERMASSUNG (IN MM)

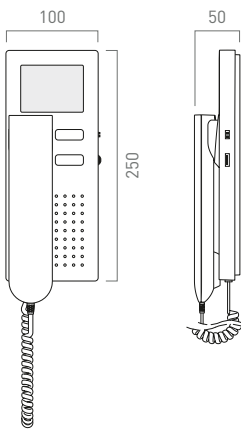

VIDEO-2-DRAHT INNENSTATION

	HxBxT in mm	Preis	PG	Artikel-Nr.
Video-2-Draht Video-Türtelefon	250 x 100 x 50	300,00 €	2	IVH4222-0140

ZUBEHÖR

	HxBxT in mm	Preis	PG	Artikel-Nr.
Tischzubehör*	230 x 89 x 132	130,00 €	1	ZIT3222-0030

*Anschlusskabel 2,5 m Länge und RJ45-Anschlussstecker.

VIDEO-2-DRAHT SERIE TASTA VIDEO

Der Video-2-Draht Freisprecher erweitert die Innenstationsserie TASTA. Die Bedienung des Komfortgerätes ist intuitiv und für Bewohner jeden Alters geeignet. Die integrierte Ambientebeleuchtung signalisiert gleichzeitig den Rufton.



8,9 cm (3,5") Display

Videobildeinstellung mit Sensortasten

Mit Ambientebeleuchtung und Orientierungslicht

Signalisierung des Türrufs über Ambientebeleuchtung

Visualisierung des Türrufs und der Ruftonabstellung über LED-Leuchten

SmartSlot für zusätzliche Signalisierung des Türrufs als Erweiterung bestellbar



Mit dem QR-Code gelangen Sie zum PDF-DATENBLATT

FARBEN | MATERIALIEN



VERMASSUNG (IN MM)

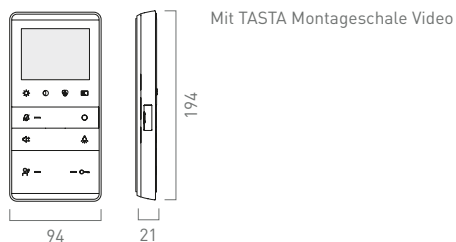

FUNKTIONEN UND FUNKTIONSERWEITERUNGEN

SmartSlot

Einschub zur zusätzlichen Signalisierung des Türrufs zusammen mit Funkläutewerk FFL2200-0. Werkzeug zum Entnehmen im Lieferumfang der Funktionserweiterung enthalten. > S. 163

Videoparameter einstellen

Kontrast, Helligkeit und Farbsättigung in 4 Stufen einstellbar

Ruftonsignalisierung

Zusätzlich signalisiert die Ambientebeleuchtung durch Blinken einen eingehenden Türruf. Diese Funktion kann über die Lichttaste deaktiviert und aktiviert werden.

Lautstärke und Ruftöne einstellen

Die Lautstärke für Sprache und Rufton ist in jeweils 4 Stufen über die Lautstärketaste einstellbar. Für den Etagenruf, den Internruf und den Ruf der Außenstation können individuelle Ruftöne vergeben werden.

Komfortfunktionen nur mit configo oder Servicegerät konfigurierbar

Rufumleitung, Türöffnerautomatik, Etagentüröffnerfunktion, Internruf

ZUBEHÖR



Tischzubehör TASTA Audio und Video 3,5**



TASTA Montageschale zur Montage auf Wand und UP-Dose

VIDEO-2-DRAHT INNENSTATION

	HxBxT in mm	Preis	PG	Artikel-Nr.
Video-2-Draht Freisprecher TASTA mit Montageschale	195 x 94 x 17	400,00 €	2	IWW5211-0145

ZUBEHÖR

	HxBxT in mm	Preis	PG	Artikel-Nr.
Tischzubehör		129,00 €	1	ZIT5000-0030
TASTA Montageschale Video wim Lieferumfang	189 x 88 x 16,5	10,00 €	3	ZIA5002-0145

ERWEITERUNGEN

DER SERIE TASTA DURCH SMARTSLOT

	Preis	PG	Artikel-Nr.
Funksignalgerät	160,00 €	1	FFL2200-0
Einschub-Funksendeplatine	90,00 €	1	FFL0004-0000
Steckdosenfunkgong RCP04E	79,00 €	1	FFL0001-0000
Steckdosenfunkgong RCP09 Quittierfunktion	89,00 €	1	FFL0003-0000

*Anschlusskabel 2,5 m Länge und RJ45-Anschlussstecker.

VORKONFIGURIERT EASY:PACKS

1x AUSSENSTATION



Video-2-Draht
Außenstation
zur Aufputzmontage,
Serie AVC

> S. 44

1-3x INNENSTATION



Video-2-Draht
Video-Türtelefon

IVH4222-0140
> S. 148

ODER

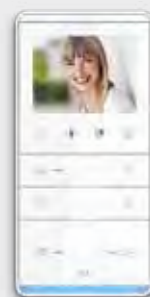

Video-2-Draht
Freisprecher TASTA Video

IVW5211-0145
> S. 150

1x STEUERGERÄT

Video-2-Draht Netzgerät NW1000 > S. 156

Ob Einfamilienhaus oder Mehrfamilienhaus – die easy:packs erleichtern eine zügige Installation und Inbetriebnahme. Dafür sind Außenstation, Versorgungsgerät und Innenstation aufeinander abgestimmt. Die Geräte werden komplett vormontiert und konfiguriert geliefert und können direkt aus dem Karton verbaut werden. So wird die Arbeit schnell erledigt. Über den SmartSlot kann der Ruf einfach via easywave an ein Funksignalgerät weitergeleitet werden.

Vorkonfigurierte Video-2-Draht
Türsprechanlage

Zum Gegensprechen oder
Freisprechen

Video-Innenstationen mit
8,9 cm [3,5"] Digitaldisplay

Video-2-Draht
Außenstation zur Aufputzmontage

Bis zu zwei Videoverteiler können
zusätzlich versorgt werden

VERMASSUNG (IN MM)

Video-2-Draht
Außenstation
Serie AVC

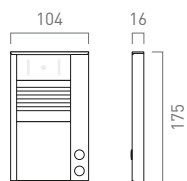

Video-2-Draht
Türtelefon

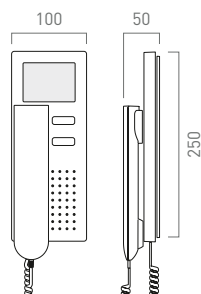

Video-2-Draht
TASTA Video

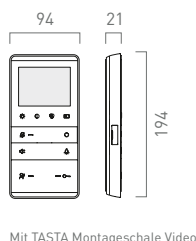

Video-2-Draht
Netzgerät



HINWEISE

- > Bei Stichleitungen auf der Etage bitte mit Verteiler planen.
- > Bis zu 5 Verteiler pro Sprechweg möglich. Bei Planungsfragen wenden Sie sich bitte an die Hotline.



VIDEO-AUSSENSTATION (AP), SERIE AVC

	PG	Preis	Artikel-Nr. mit Video-2-Draht Türtelefon	Preis	Artikel-Nr. mit Video-2-Draht TASTA Video
1 Wohneinheit	2	789,00 €	PVC2410-0010	889,00 €	PVC2310-0010
2 Wohneinheiten	2	989,00 €	PVC2420-0010	1.189,00 €	PVC2320-0010
3 Wohneinheiten	2	1.189,00 €	PVC2430-0010	1.489,00 €	PVC2330-0010



ZUBEHÖR

	HxBxT in mm	Preis	PG	Artikel-Nr.
Wetterschutzdach, eloxiert natur	61x109x50	58,00 €	1	PAKDA-EN
Montageplatte, eloxiert natur	338x170x3	106,00 €	1	ZAM1103-0010
Video-2-Draht Verteiler, 2-fach, UP	52 x 52 x 23	96,00 €	1	FVY2200-0600



ERWEITERUNGEN

	Preis	PG	Artikel-Nr.
Funksignalgerät mit Funksendeplatine	135,00 €	1	FFL2000-0
SmartSlot mit Funkläutewerk	160,00 €	1	FFL2200-0
SmartSlot FFL	90,00 €	1	FFL0004-0000



ANLAGENERWEITERUNG EASY:KITS

1x EINBAU-TÜRLAUTSPRECHER



Einbau-Türlautsprecher für die Montage hinter Frontblenden

ASI11000-0000 > S. 38

1x KAMERA



Einbaukamera für die Unterputzmontage hinter bauseitigen Frontblenden

FVK2200-0300/0036189 > S. 100

ODER



Mechanisch verstellbare Zylinderkamera

FVK3220-0 > S. 102

ODER



Dome-Kamera zur Aufputz- und Unterputzmontage

FVK4224 > S. 101

1x STEUERGERÄT UND ADAPTER

Video-2-Draht Netzgerät NVW1000 > S. 156

UND



Video-2-Draht Außenstationsadapter
FWW3030-0600 > S. 156

Mit den easy:kits gelingt die einfache Montage einer Video-Türsprechanlage hinter Frontblenden, Briefkästen oder Klingeltableaus. Höchste Flexibilität haben Sie auch in der Anlagenplanung. So stehen Videokameras für die Einbaumontage, die Wand- oder Deckenmontage zur Auswahl. Bis zu 24 Innenstationen können jeweils nach Objektbedarf separat zum Kit ergänzt werden.

Für bis zu 24 Wohneinheiten

Inklusive Video-2-Draht Versorgungsgerät und Video-2-Draht Außenstationsadapter

Mit Einbau-Türlautsprecher

3 Kameras zur Auswahl für Aufputz, Unterputz oder Einbau hinter Frontblenden

VERMASSUNG (IN MM)

Einbau-Türlautsprecher

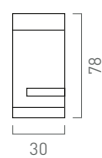
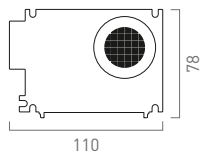

Einbau-Kamera

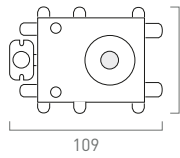

Bei vertikaler
Montage:
Höhe = Breite
Breite = Höhe

Zylinderkamera Standard

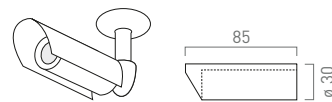

Kamera \varnothing 21x77
Kamera mit Schutzdach \varnothing 30x85

Dome-Kamera
zur Unterputzmontage

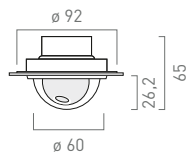

Video-2-Draht
Netzgerät

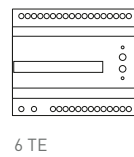

Video-2-Draht
Außenstationsadapter

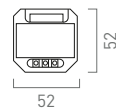

HINWEISE

Bei Stichleitungen auf der Etage bitte mit Verteiler planen. Bis zu 5 Verteiler pro Sprechweg möglich. Bei Planungsfragen wenden Sie sich bitte an die Hotline.

Bitte verwenden Sie eine Kaiser Gerätedose Perilex 1076-04.

VIDEO-2-DRAHT EASY:KITS

	Preis	PG	Artikel-Nr.
Video-2-Draht easy:kit 5 mit Einbaukamera	992,00 €	2	VK05
Video-2-Draht easy:kit 6 mit Zylinderkamera	1.001,00 €	2	VK06
Video-2-Draht easy:kit 7 mit Dome-Kamera	1.089,00 €	2	VK07

VERSORGEN

VIDEO-2-DRAHT:BUS VERSORGUNGSGERÄT



Zur zentralen Versorgung und Steuerung von polungsfreien Video-2-Draht-Anlagen am nicht verdrehten Strang

- > Anschlussmöglichkeit von bis zu 24 Innenstationen und 1 Außenstation
- > 1 Sprechweg pro Anlage
- > Eingangsspannung: 230V, 50/60Hz
- > Maximaler Schleifenwiderstand 150hm
- > Option Zusatzversorgung Außenstation über Pv=33V DC, überlastgeschützt, kurzschlussfest
- > Schaltausgang Licht: Schließer, potentialfrei, max. Belastbarkeit 24V DC 1A.
- > Türöffner-Ausgangsspannung 12V AC, max. 1A, 12V DC, max. 0,5A, gemeinsame Bezugsmasse
- > Geprüft nach DIN EN 50486

Innenstationen

IVH4222-0140	Bis zu 24
IWW5211-0140	Bis zu 24

Beispielanwendung ohne Videoverteiler

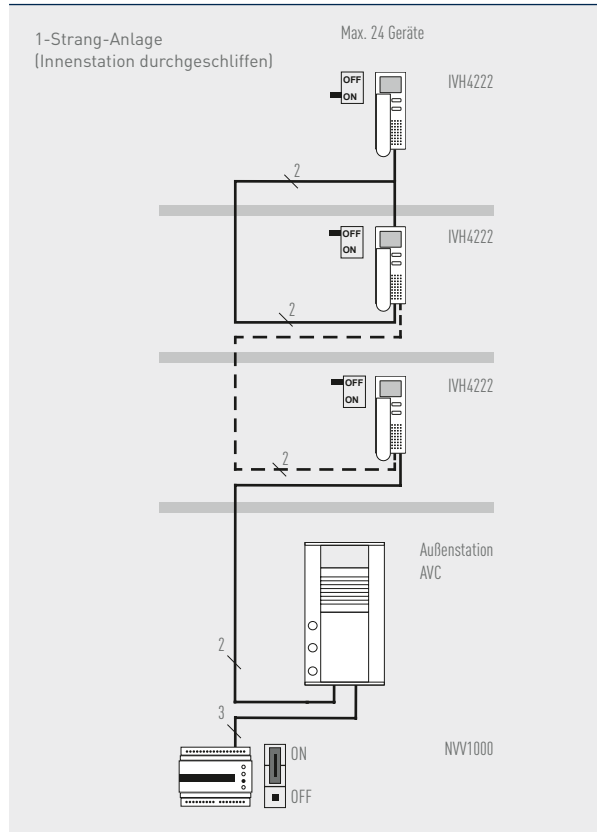

HxBxT in mm	Preis	PG	Artikel-Nr.
90 x 105 x 70 (6 TE)	360,00 €	1	NwV1000-0400

VIDEO-2-DRAHT:BUS ADAPTER, FÜR TCS:BUS AUSSENSTATIONEN (UP)



Zur verpolungsfreien Ankopplung von Video-Außenstationen der 6-Draht:BUS-Technik an das Video-2-Draht:BUS Versorgungsgesetzgerät NwV1000-0400

- > Frequenz-Modulation des Videosignals (Kamera-Eingang V1, V2) auf den Video-2-Draht:BUS
- > Grundlage ist der bewährte TCS:BUS
- > Montage in Unterputzdose, Unterputz-kasten einer UP-Außenstation
- > Einbaugeschäuse, blau, Kunststoff ABS
- > Versorgungsspannung: 32 V DC +2V / -6V
- > Stromaufnahme: I(av) in Ruhe 2,4 mA, I(Pv) in Ruhe 10,3 mA
- > 6-Draht-Bus-Ausgangsspannung: a: 23,5 bis 27,5 V, P: 27 bis 31 V
- > 6-Draht-Bus-Ausgangsstrom: I (P out) max. 400 mA
- > Spannungsversorgung für externe Kamera: 12 V DC bei Stromaufnahme, max. 400 mA
- > Zulässige Umgebungstemperatur: -25 bis +55 °C
- > Schutzart: IP20
- > Geprüft nach DIN EN 50486

Mit Video-Außenstationen (inkl. FwV3030)

Innenstationen	mit AVD/AVE 14xxx-00xx	mit AVU 15xxx-00xx (2-spaltig)
IVH4222-0140	Bis zu 24	bis zu 24
IWW5211-0140	Bis zu 24	bis zu 24

Mit Audio-Außenstation und separater Kamera (inkl. FwV3030)

Innenstationen	mit ASI11000-00xx + FVK4222-0	mit ASI11000-00xx + FVK220x-0
IVH4222-0140	Bis zu 24	bis zu 24
IWW5211-0140	Bis zu 24	bis zu 24

Im aktiven Sprechweg sind maximal 5 Videoverteiler FvY2200-0600 zulässig.

HxBxT in mm	Preis	PG	Artikel-Nr.
52 x 52 x 23	96,00 €	1	FwV3030-0600

VERTEILEN

VIDEO-2-DRAHT:BUS VERTEILER, 2-FACH (UP)



Zur Aufteilung in Videostränge

- > Einsatz vorzugsweise in Steigleitungssystemen, um Stichleitungen anzuschließen
- > Anzahl Videoeingänge: 1
- > Anzahl Videoausgänge: 2
- > Kaskadierbar: Betrieb von max. 5 Videoverteilern im aktiven Sprechweg bzw. pro Strang
- > Montage in Unterputzdose, Unterputzkasten einer UP-Außenstation
- > Mit beiliegendem Hutschienenclip zur Montage im Schaltschrank
- > Versorgungsspannung: 32 V DC +2V / -6V
- > Zulässige Umgebungstemperatur: -5 bis +40 °C
- > Schutzart: IP20

Sternverdrahtung mit Videoverteiler

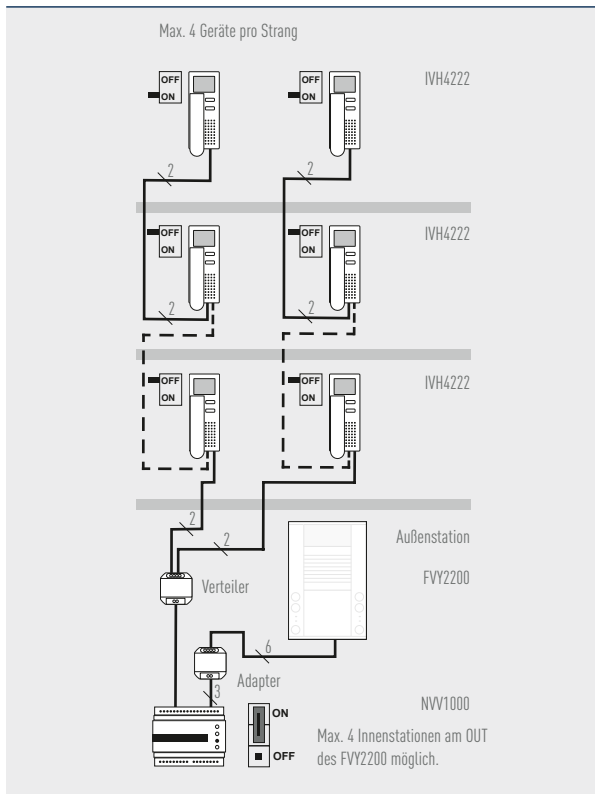

Verdrahtung in Unterverteilung mit Videoverteiler

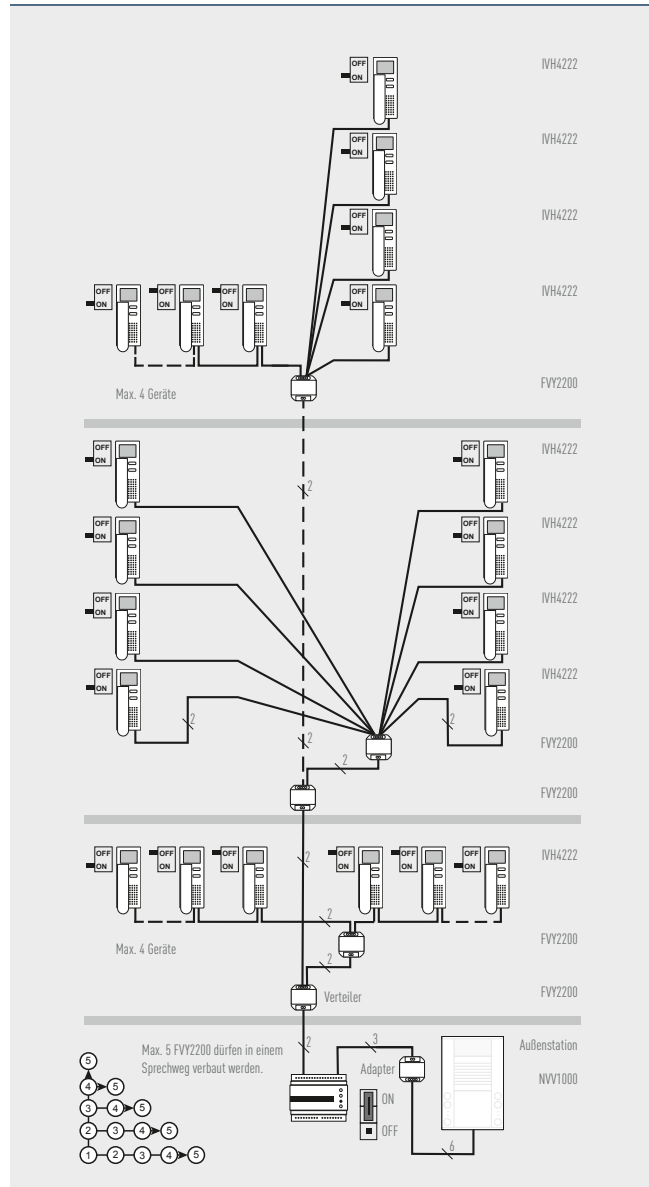

Eine vollständige Übersicht der möglichen Schaltungsbeispiele entnehmen Sie bitte den Produktinformationen.



Produktinformation
NVV1000-0400



Produktinformation
FWV3030-0600



Produktinformation
FVY2200-0600

HxBxT in mm	Preis	PG	Artikel-Nr.
52 x 52 x 23	96,00 €	1	FVY2200-0600



Versorgen

Erweitern

Kombinieren

Warten

Konfigurieren

NETZGERÄTE + FUNKTIONS- ERWEITERUNGEN

Versorgungs- und Steuergeräte	160
Signalisieren	162
Signalgeräte rufen	163
Türöffnen	164
Lichtschalten	165
Schalten/Melden	166
Melden	167
Verteilen	168
Umschalten	169
Beschallung	170
Telefonie	171
Interfaces	172
Service	174
Wartung	175
Konfiguration	175

FÜR AUDIO- UND VIDEOANLAGEN

VERSORGUNGS- UND STEUERGERÄT



Für Audioanlagen an 1 Strang

- > 1 TCS:BUS Anschluss
- > potentialfreier Schaltausgang (Schließer, max. Belastbarkeit 24V DC/1A) für Lichtschaltautomaten
- > intern geschaltete Türöffnerspannung 12V/50/60Hz, max. 2A
- > max. Ausgangsstrom a-Klemme: I (a) max = 40 mA
- > max. Ausgangsstrom P-Klemme: I (P) max = 60 mA

Innenstationen	2-Drahttechnik (a/b)	3-Drahttechnik (a/b, P)
ISx3030-0140	bis zu 20	bis zu 20
ISx3130-0140	bis zu 15	bis zu 20
IMMx100-014x		bis zu 4
TASTA ISW5010	bis zu 20	bis zu 20

Audioanlage mit BVS20-SG oder VBVS05-SG

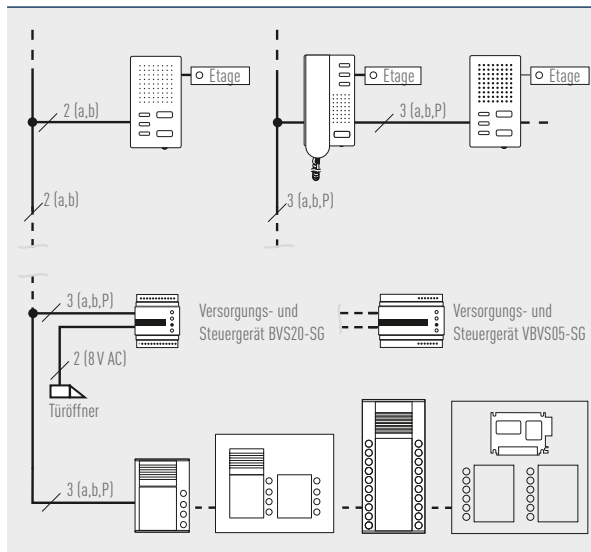

HxBxT in mm	Preis	PG	Artikel-Nr.
90x72x70 (4 TE)	185,00 €	1	BVS20-SG

GERÄTEKOMBINATION



Für Audioanlagen an 1 Strang

- > 1 TCS:BUS Anschluss
- > intern geschaltete Türöffnerspannung 12V/50/60Hz, max. 2A
- > max. Ausgangsstrom a-Klemme: I (a) max = 40 mA
- > max. Ausgangsstrom P-Klemme: I (P) max = 60 mA

Außenstationen Angaben zur Versorgungsleistung gelten für 1 Außenstation PAK, PUK (max. 2-sp.), PES bzw. ASI mit bis zu 24 Tasten. Außenstationen werden immer in 3-Drahttechnik angeschlossen.

Parallelbetrieb Mit den Vers.-und Steuergeräten BVS20-SG und NBV1000 können bis zu 2 Innenstationen und mit dem V.-u.S.-gerät VBVS05-SG bis zu 8 Innenstationen gleichzeitig gerufen werden.

Audioanlage mit NBV1000

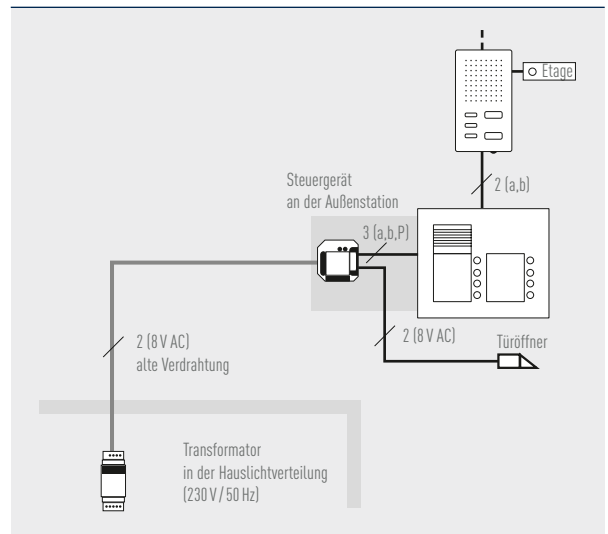

HxBxT in mm	Preis	PG	Artikel-Nr.
2 TE 52x52x23	195,00 €	1	NBV1000

VERSORGUNGS- UND STEUERGERÄT



Für Audio- und Videoanlagen an 1 Strang

- > 1 TCS:BUS Anschluss und ein Video-Verbindungsanschluss
- > potentialfreier Schaltausgang (Schließer, max. Belastbarkeit: 24VDC/1A)
- > schaltbare Türöffnerspannung 12V/50/60 Hz, max. 2A
- > max. Ausgangsstrom a-Klemme: I(a) max. = 60 mA
- > max. Ausgangsstrom P-Klemme: I(P) max. = 600 mA

(Video-) Innenstationen	2-Draht (a/b)	3-Draht (a/b, P)	6-Draht (a/b, P, M, V1, V2)
ISx3030-0140	bis zu 30	bis zu 90	
ISx3130-0140	bis zu 20	bis zu 90	
IMMx100-014x		bis zu 60	
IMMx300-014x			bis zu 30
IMMx310-014x			bis zu 20
IVH3222-0140			bis zu 20
ecoos IWV2211-...			bis zu 12
sky IWV2221-...			bis zu 12
skyline:ten IWV9010-...			bis zu 01
TASTA ISW5010		bis zu 30	bis zu 90
TASTA IWV511x		bis zu 30	bis zu 90

Videoanlage mit VBVS05-SG

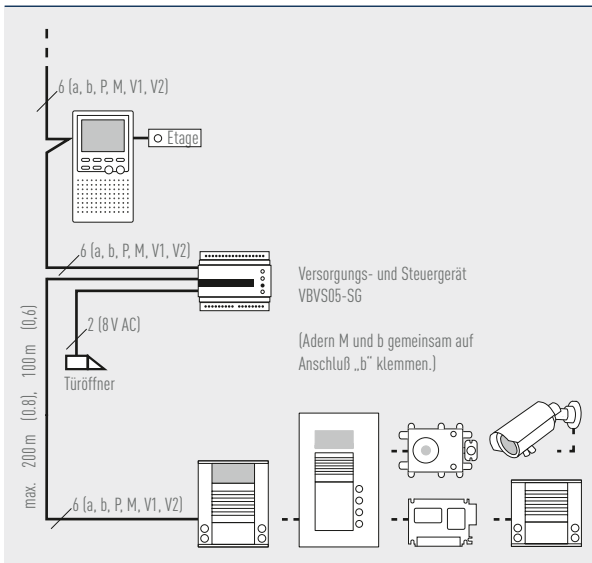

HxBxT in mm	Preis	PG	Artikel-Nr.
90 x 105 x 70 (6 TE)	360,00 €	1	VBVS05-SG

GLEICHSPANNUNGSNETZGERÄT



Zur Versorgung mit Gleichspannung

- > Ausgangsstrom Klemme 29: I(+) = 2,5A
- > Eingangsspannung: 230V (196 bis 265V), 50/60Hz
- > Ausgangsspannung: 26V DC
- > (+)-Klemme ist kurzschlussfest

HxBxT in mm	Preis	PG	Artikel-Nr.
93 x 140 x 66 (8 TE)	360,00 €	1	NGV1011-0400

TRANSFORMATOR



Zur Versorgung mit Wechselspannung

- > Versorgungsgerät für Wechselspannung 8V, 50/60Hz
- > Ausgangsstrom Klemmen: I = 2,0A
- > Eingangsspannung: 230V (220 bis 240V), 50/60Hz

HxBxT in mm	Preis	PG	Artikel-Nr.
90 x 35 x 60 (2 TE)	37,00 €	1	NWW1000-0400

Bei Steuergeräten für Unteranlagen (Strangkopplern und Zentralbuskopplern), die zur Planung von Großanlagen dienen, ist eine Projektierung erforderlich. Fragen Sie bitte unsere Technische Service-Hotline.

04194 9881-188

hotline@tcsag.de

SIGNALISIEREN

FUNKSIGNALGERÄT



Abmaße
HxBxT in mm
122x75x38,3

FFL2000-0

bestehend aus

- > 1x Steckdosen-Funkgong RCP04E
- > 1x Einbau-Ruf-Relais TRE1-EB/1
- > 1x Beipack (Verbindungsklemme, Vorwiderstand)
- > Geeignet für: ISH3030, ISW3030, IVH3222

FFL2100-0

bestehend aus

- > 1x Steckdosen-Funkgong RCP04E
- > 1x Einbau-Sender RTS17E
- > 1x Ruf-Relais UP TRE2-EB/1
- > 1x Beipack (Verbindungsklemme, Vorwiderstand)
- > 1x Einbau-Sender RTS17E
- > Geeignet für Einbau in Schalterdose

FFL2200-0

bestehend aus

- > 1x Steckdosen-Funkgong RCP04E
- > 1x Einschub-Funksendeplatine RTS9004E
- > 1x Entnahmewerkzeug
- > 1x Einschub-Funksendeplatine RTS9004E
- > 1x Entnahmewerkzeug

Steckdosengong

- > Zur optischen und akustischen Anzeige eingehender Türrufe
- > Für den Einsatz bzw. Betrieb in Schuko-Steckdose im geschützten Innenbereich
- > 3 verschiedene Melodien als Rufton auswählbar
- > Ruftondauer 7s bis 1 min frei wählbar
- > 2 Lautstärken
- > Leistungsaufnahme 0,3W, Stand-by
- > Netzausgang Schuko-Steckdose
- > Max. Kontaktbelastung: Netzspannung (nicht schaltbar), 10 A/230 V AC
- > Empfangsfrequenz: 868,30 MHz (1 Kanal)
- > Zulässige Umgebungstemperatur: -20°C bis +35°C

Einbau-Sender

- > Umwandlung des Türrufssignals in ein Funktelegramm und für max. 10 s Weiterleitung zum Steckdosen-Funkgong RCP04E
- > Spannungsversorgung TCS:BUS +15...+27V, alternativ 6-32V DC, 5-24V AC
- > Frequenz: 868,30 MHz (ein Kanal)
- > zulässige Umgebungstemperatur: -5°C bis +40°C

Hinweis: Die Gerätekombination ist nur als Bestandteil einer TCS:BUS Türsprechanlage zu betreiben.

	Preis	PG	Artikel-Nr.
Funksignalgerät TRE1	135,00€	1	FFL2000-0
Funksignalgerät TRE2	165,00€	1	FFL2100-0
Funksignalgerät SmartSlot	160,00€	1	FFL2200-0
Steckdosen-Funkgong RCP04E	79,00€	1	FFL0001-0000
Einbau-Sender RTS17E	69,00€	1	FFL0002-0000
Steckdosen-Funkgong mit Quittierung	89,00€	1	FFL0003-0000
Einschub-Funksendeplatine	90,00€	1	FFL0004-0000

SIGNALGERÄTE RUFEN

LÄUTEWERK FÜR DEN TCS:BUS

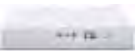

FIL5100-0145
ab Mitte 2019
lieferbar

Für die optisch-akustische Zusatz-signalisierung von Tür- und Internrufen

- > Mit LED-Beleuchtung für zusätzliche optische Signalisierung
- > Anzahl Ruftöne: 39 (in 3 Klangprofilen ISH1030-..., ISH3030-..., skyline)
- > Rufunterscheidung für Haustür, Etagentür und Internruf
- > Rufonunterscheidung von bis zu 2 Außenstationen (bei 4 Subruftönen)
- > Optische Fehler- und Betriebszustandsanzeige mit roter LED
- > Ruf-aus-Schalter
- > Taster (im Lochraster) zum Laden der Werkseinstellung
- > Automatische Durchsagen zu mehreren Läutewerken
- > Lautstärken für Rufton und Durchsage einstellbar (digital in 8 Stufen)
- > Fehlererkennung, optische Fehleranzeige
- > Parallelzuordnung mit Servicegerät, configo oder IR-Fernbedienung
- > 2-Draht-Betrieb (bis 2 Geräte parallel) und 3-Draht-Betrieb möglich
- > Farbe | Material: weiß | Kunststoff

HxBxT in mm	Preis	PG	Artikel-Nr.
98x98x15	86,00 €	1	FIL1101-0140

LEERGEHÄUSE



Zubehör

- > Farbe | Material: weiß | Kunststoff

HxBxT in mm	Preis	PG	Artikel-Nr.
98x98x15	13,00 €	1	ZFA4000-0140

EINBAU-RUF-RELAIS FÜR INNENSTATION

Für die gezielte Ansteuerung von bauseitigen Signalgeräten

- > Geeignet für den Einbau in das Türtelefon | Freisprecher ISx3x30, IVH3222
- > Für den Anschluss an eine Klemme der Innenstation
- > Potentialfreier Relaiskontakt (Schließer): 24 V DC / 2 A
- > Schaltzeit ab Werk: 3 s, manuell einstellbar (1 – 8 s)
- > Zulässige Umgebungstemperatur: 0 °C bis 40 °C
- > Keine Programmierung erforderlich

Einbau in die Unterschale der Innenstationen ISx3x30-0140

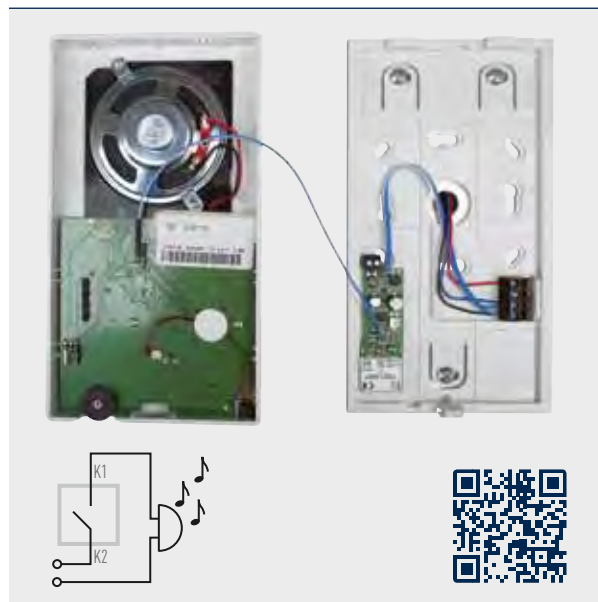

HxBxT in mm	Preis	PG	Artikel-Nr.
64x21x18	39,00 €	1	TRE1-EB

RUF-RELAIS FÜR DEN TCS:BUS (UP)



Für die gezielte Ansteuerung von bauseitigen Signalgeräten

- > zum Einbau in die Unterputzdose, gegen Feuchtigkeit schützen
- > potentialfreier Relaiskontakt (Schließer): 24V DC/2A
- > zur ortsunabhängigen Montage
- > Auswertung einer Steuerfunktion, mit Servicegerät einstellbar
- > Schaltzeit ab Werk: 1 Sekunde, mit Servicegerät einstellbar
- > 2- bzw. 3-Drahttechnik möglich (max. 10 Geräte in 2-Drahttechnik)
- > Eingangsstrom (2-Draht): I(a) = 1,2mA
- > Eingangsstrom (3-Draht): I(a) = 0,5mA, I(P) = 0,8mA
- > max. Eingangsstrom (3-Draht): I(Pmax) = 6,5mA
- > max. Leitungsdurchmesser: 0,8mm
- > zulässige Umgebungstemperatur: -20°C bis 50°C
- > Schutzart: IP20 (Einbau in Unterputzdose, gegen Feuchtigkeit schützen)
- > Programmierung mit Servicegerät oder configo

HxBxT in mm	Preis	PG	Artikel-Nr.
52x52x23	71,00€	1	TRE2-EB

TÜRÖFFNEN

EINBAU-TÜRÖFFNER-RELAIS



Für gezieltes Türöffnen bei mehr als einer Außenstation

- > für den Anschluss an die R- und P-Klemme der Außenstationen
- > potentialfreier Relaiskontakt (Wechsler: 24V DC/2A)
- > Einbauempfehlung: in Außenstationen PES, PUK bzw. hinter PAK
- > keine Programmierung erforderlich

Einbau in eine Außenstation



Beispielanwendung

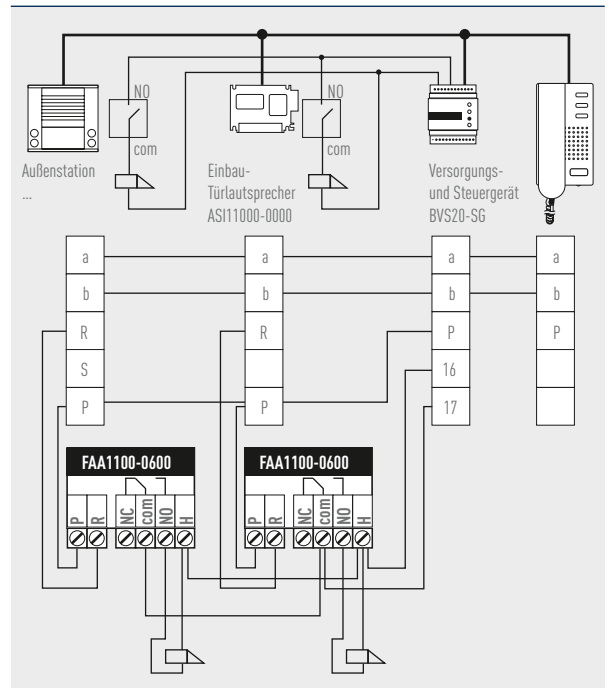

HxBxT in mm	Preis	PG	Artikel-Nr.
34 x 28 x 8,5	39,00 €	1	FAA1100-0600

LICHTSCHALTEN

TÜRÖFFNER-RELAIS (UP)



Für gezieltes Türöffnen bei mehr als einer Außenstation

- > Programmierung nur mit Servicegerät/ configo
- > Schutzart: IP20 (Einbau in Unterputzdose, gegen Feuchtigkeit schützen)
- > zur ortsunabhängigen Montage
- > alternativ werden auch Steuerfunktionen ausgewertet
- > Türöffnerzeit ab Werk: 1 Sekunde, mit Servicegerät oder configo einstellbar
- > 2- bzw. 3-Drahttechnik möglich
- > maximal 10 TOER2-Geräte in 2-Drahttechnik verwendbar
- > Eingangsstrom (2-Draht):
I(a) = 1,2 mA in Ruhe
- > Eingangsstrom für FAA1200 (3-Draht):
I(a) = 0,4 mA, I(P) = 0,8 mA in Ruhe
I(Pmax) = 6,5 mA
- > Eingangsstrom für FAA1250 (3-Draht):
I(a) = 0,4 mA, I(P) = 1,4 mA in Ruhe
I(Pmax) = 30 mA
- > max. Leitungsdurchmesser: 0,8 mm
- > zulässige Umgebungstemperatur:
-20 °C bis 50 °C

HxBxT in mm	Preis	PG	Artikel-Nr.
52x52x23	71,00 €	1	TOER2-EB

TÜRÖFFNER-RELAIS (HUTSCHIENENMONT.)



Für das gezielte Türöffnen bei mehr als einer Außenstation
(FAA1250-0400: bis 32 WE)

- > potentialfreier Relaiskontakt (Wechsler: 24V DC/2A)
- > zur ortsunabhängigen Montage
- > Auswertung von Steuerfunktionen
- > Türöffnerzeit ab Werk: 3 s/ mit Servicegerät und configo einstellbar
- > Programmierung mit TCSK/configo
- > Statusanzeige durch gelbe LED
- > 3-Drahttechnik
- > Eingangsstrom (3-Draht):
I(a) = 0,4 mA, I(P) = 1,4 mA in Ruhe
I(Pmax) = 30 mA
- > zulässige Umgebungstemperatur:
-5 °C bis 40 °C

HxBxT in mm	Preis	PG	Artikel-Nr.
85x17,5x60 (1 TE)	71,00 €	1	FAA1200-0400
85x17,5x60 (1 TE)	88,00 €	1	FAA1250-0400

Unverbindliche Preisempfehlung ohne MwSt.

TREPPENLICHT-ZEITSCHALTER



Multifunktionsgerät mit 10 wählbaren Funktionen

- > Lichtschaltzeit von 0,5 min bis 20 min stufenlos einstellbar
- > sofort nachschaltbar
- > automatische Erkennung von 3- bzw. 4-Leiterschaltungen
- > Langzeitfunktion 60 min.
- > Ausschaltvorwarnung nach DIN18015-2 durch zweimaliges Doppelblinken 30s vor Ende des eingestellten Zeitbereiches
- > Nulldurchgangsschaltung
- > Nennspannung: 220–240V, 50/60 Hz
- > Zusätzlicher Steuereingang: 8–240V AC/DC
- > Glimmlampenstrom: max.150mA/230V, 50/60 Hz
- > Schutzklasse II (bei bestimmungsgemäßer Montage)
- > zulässige Umgebungstemperatur: -25 °C bis 50 °C

3-Leiter-/ 4-Leiter-Anschluss

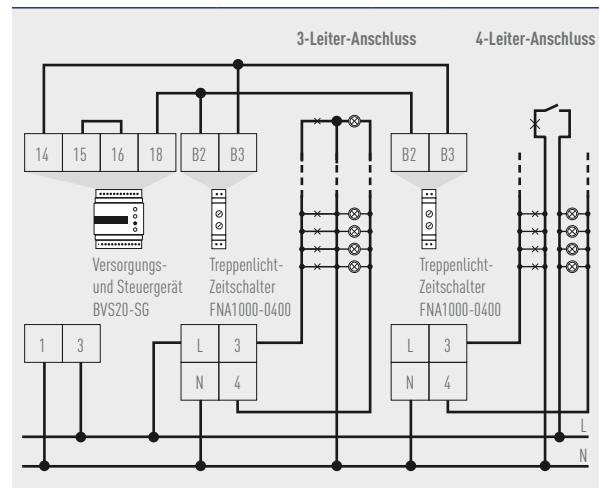

HxBxT in mm	Preis	PG	Artikel-Nr.
85x17,5x65 (1 TE)	91,00 €	1	FNA1000-0400

SCHALTEN/MELDEN

KOMBI-GERÄT MIT BINÄREIN-/AUSGANG



Ausgang für Schaltfunktionen und Eingang zum Auslösen von Steuerfunktionen

- > Eingang unterscheidet Öffnen und Schließen
- > Eingang erfordert Anschluss eines potentialfreien Schalters
- > potentialfreier Relaiskontakt (Wechsler: 230V, 50/60Hz/2A)
- > ohne Hilfsmittel veränderbare Leistungsmerkmale:
 - Schaltzeit ab Werk: 1 s/manuell und mit configo einstellbar
 - Auslösen der Schaltzeit durch: Klingeltasten einer beliebigen Außenstation, Etagentaster/Türöffnertaste an einer beliebigen Innenstation
- > Eingangsstrom (Binäreingang): 2,5 mA
- > Eingangsstrom (3-Draht): I(a) = 0,4 mA, I(P) = 1,4 mA ohne Last
- > max. Eingangsstrom: I(Pmax) = 30 mA
- > max. Leitungsdurchmesser: 1,4 mm
- > Parameter mit configo einstellbar
- > 3-Drahttechnik erforderlich
- > zulässige Umgebungstemperatur: 0°C bis 40°C
- > Zustandsanzeige für Eingang/Ausgang

Beispielanwendung

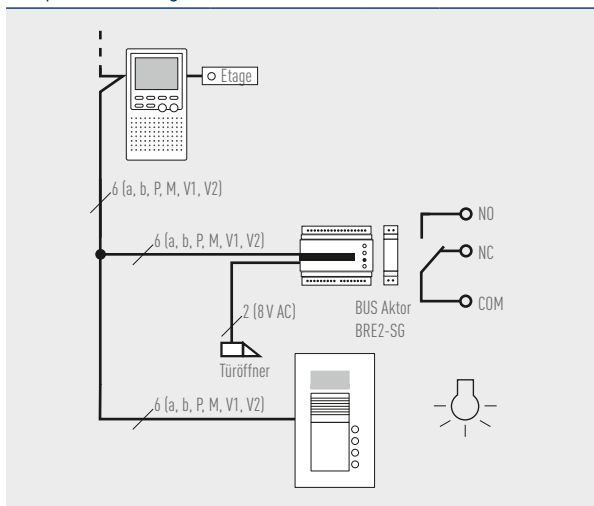

HxBxT in mm	Preis	PG	Artikel-Nr.
85x17,5x60 (1 TE)	103,00 €	1	BRE2-SG

KOMBI-GERÄT MIT BINÄREIN-/AUSGANG



Leistungsmerkmale wie BRE2-SG, davon abweichend:

- > Eingangsstrom (2-Draht): I(a) = 1,3 mA ohne Last
- > Eingangsstrom (3-Draht): I(a) = 0,4 mA, I(P) = 2,8 mA ohne Last
- > maximaler Eingangsstrom (3-Draht): I(Pmax) = 4,4 mA
- > maximaler Leitungsdurchmesser: 0,8 mm (M+, M-, a, b, P-Klemme)
- > zulässige Umgebungstemperatur: -20°C bis 50°C

Beispielanwendung

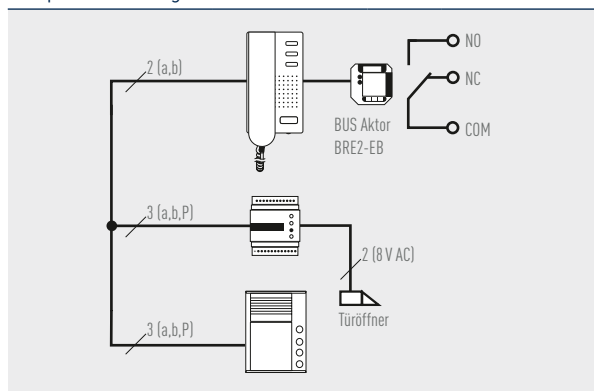

HxBxT in mm	Preis	PG	Artikel-Nr.
52x52x23	103,00 €	1	BRE2-EB

MELDEN

SENSOR MIT BINÄREINGANG 1-FACH



Für die Anbindung von Sensoren z. B. Lichtschranken, Dämmerungsschaltern an TCS-Außenstationen. Für die Übertragung zusätzlicher Schaltfunktionen z. B. für Garagentor- und Rollladensteuerungen in Verbindung mit BRE2-xx. Der Sensor ist nicht geeignet für Anlagen zum Betreten Wohnen bzw. mit Sonderrufffunktion.

- > Eingang unterscheidet Öffnen und Schließen sowie die Länge des Tastendruckes
- > Eingang erfordert Anschluss eines potentialfreien Schalters
- > 2- bzw. 3-Drahttechnik möglich
- > maximal 10 Geräte in 2-Drahttechnik verwendbar
- > > Ruhestromaufnahme im 2-Draht-Betrieb 1,3 mA (Kontakt M+/M- offen) 1,7 mA (Kontakt M+/M- geschlossen)
- > > Ruhestromaufnahme im 3-Draht-Betrieb 0,4 mA (a), 1 mA (P) (Kontakt M+/M- offen) 0,4 mA (an a), 1,5 mA (P) (Kontakt M+/M- geschlossen)
- > maximaler Eingangsstrom (3-Draht): I(Pmax) = 2,3 mA (Eingang aktiviert)
- > maximale Länge der Eingangs-Anschlussleitung: 2 m
- > integrierte Anschlussleitungen mit 8 cm Länge, 0,8 mm Durchmesser
- > zulässige Umgebungstemperatur: 0 °C bis 40 °C
- > Schutzart: IP20 (Einbau in Unterputzdose, gegen Feuchtigkeit schützen)

Beispielanwendung

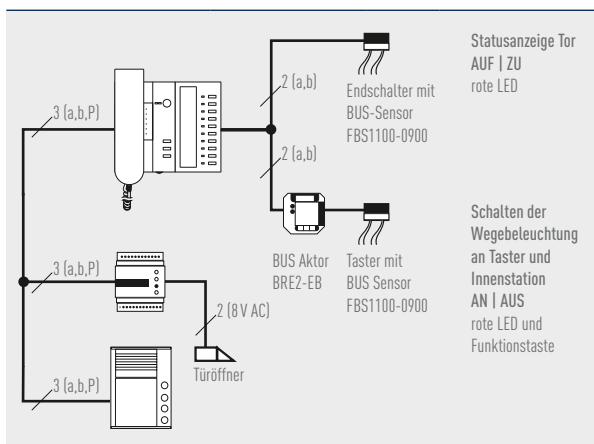

HxBxT in mm	Preis	PG	Artikel-Nr.
17 x 26 x 8	68,00 €	1	FBS1100-0900

SENSOR MIT BINÄREINGANG 2-FACH (UP)



Eingang für das Auslösen von Steuerfunktionen, 2-fach

- > Eingang unterscheidet Öffnen und Schließen
- > Eingang erfordert Anschluss eines potentialfreien Schalters
- > 2- bzw. 3-Drahttechnik möglich
- > zur Verwendung in Anlagen zum Betreten Wohnen | mit Sonderrufffunktion
- > maximal 10 Geräte in 2-Drahttechnik verwendbar
- > Eingangsstrom (Binäreingang): 0,4 mA (geeignete Kontakte verwenden)
- > Eingangsstrom (2-Draht): I(a) = 1,1 mA ohne Last
- > maximaler Eingangsstrom (2-Draht): I(a) = 2,5 mA (beide Eingänge aktiviert)
- > maximale Länge der Eingangs-Anschlussleitung: 2 m
- > max. Leitungsdurchmesser: 0,8 mm
- > zulässige Umgebungstemperatur: 0 °C bis 40 °C
- > Schutzart: IP20 (Einbau in Unterputzdose, gegen Feuchtigkeit schützen)

HxBxT in mm	Preis	PG	Artikel-Nr.
52 x 52 x 23	99,00 €	1	BMN2-EB

ETAGENRUF-GENERATOR



Für bis zu 4 Etagenrufe

- > 1 TCS:BUS Protokoll je Kanal anternbar
- > Versorgung des Moduls über TCS:BUS in 3-Drahttechnik (Durchschleifen möglich)
- > mehrfach auf einer Etage einsetzbar
- > Programmiermodus direkt am Gerät einschaltbar
- > Anzeige des Betriebsmodus durch gelbe LED
- > Rufunterscheidung
- > Versorgungsspannung: 24 V DC ± 8 %
- > Eingangsstrom: I(a)=0,4 mA, I(P)=5 mA, Max. Eingangsstrom I(Pmax)=12 mA
- > zulässige Umgebungstemperatur: -20 °C bis 50 °C

HxBxT in mm	Preis	PG	Artikel-Nr.
52 x 52 x 23	78,00 €	1	FIS1100-0600

EINBAU-TÜRÖFFNERSENSOR 1-FACH



Konfigurierbarer Sensor zum Auslösen einer Funktion am TCS:BUS

- > Eingang für die Auslösung von Türöffner, Etagenruf, Licht oder Steuerfunktion
- > Eingang unterscheidet Öffnen und Schließen
- > Eingang erfordert Anschluss eines potentialfreien Schalters
- > 2- bzw. 3-Drahttechnik möglich
- > Konfiguration mit Konfigurationssoftware configo (ab Version 1.6)
- > nicht zur Verwendung in Anlagen mit Sonderruffunktionen
- > max. 10 FBS-Geräte in 2-Drahttechnik verwendbar
- > Eingangsstrom (Binäreingang): 0,4 mA (geeignete Kontakte verwenden)
- > Eingangsstrom (2-Draht): I(a) = 1,3 mA (Eingang nicht aktiviert)
- > Eingangsstrom (3-Draht): I(a) = 0,4 mA, I(P) = 1,0 mA (Eingang nicht aktiviert)
- > maximaler Eingangsstrom (2-Draht): I(a) = 1,7 mA (Eingang aktiviert)
- > maximaler Eingangsstrom (3-Draht): I(Pmax) = 1,5 mA (Eingang aktiviert)
- > maximale Länge der Eingangs-Anschlussleitung: 2 m
- > integrierte Anschlussleitungen mit 8 cm Länge, 0,8 mm Durchmesser
- > zulässige Umgebungstemperatur: -10 °C bis 40 °C
- > Schutzart: IP64 (zum Einbau in Unterputzdose)

HxBxT in mm	Preis	PG	Artikel-Nr.
17x26x8	68,00 €	1	FBS1105-0900

VERTEILEN

VIDEOVERTEILER 2-FACH



Der Videoverteiler dient zur Aufspaltung von Videosträngen und ist mit aktiven Verstärkern ausgestattet, über die das Videosignal ausgekoppelt wird. Abhängig vom Netzgerät können mehrere Videoverteiler in einer Anlage betrieben werden.

- > Helligkeit und Kontrast je Strang einstellbar: 0 bis +12 dB
- > Eingangsstrom: I(a) = 0,0 mA, I(P) = 60 mA (in Ruhe/ohne Last)
- > maximaler Eingangsstrom: I(Pmax) = 70 mA
- > Eingangsspannung: 26 V DC (aus P-Ader)
- > Eingangs-, Ausgangsimpedanz: 100 Ohm balanced
- > zulässige Umgebungstemperatur: 0 °C bis 40 °C

Beispielanwendung

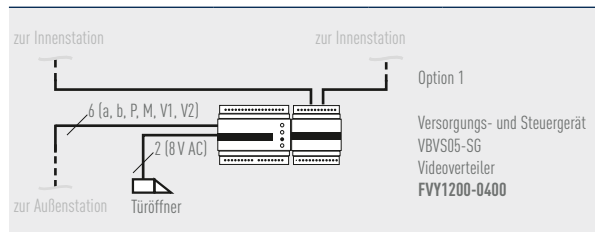

HxBxT in mm	Preis	PG	Artikel-Nr.
4 TE für Hutschiene	96,00 €	1	FVY1200-0400

VIDEOVERTEILER 2-FACH (UP)



Alternativ zum Einbau in die Unterputzdose und mit Leistungsmerkmalen wie FVY1200-0400, davon abweichend:

- > nur Helligkeit einstellbar
- > Ausgangspegel gemeinsam einstellbar: 0 bis +12 dB
- > Eingangsstrom: I(a) = 0,0 mA, I(P) = 40 mA (in Ruhe/ohne Last)
- > maximaler Eingangsstrom: I(Pmax) = 60 mA
- > Schutzart: IP20 (Einbau in Unterputzdose, gegen Feuchtigkeit schützen)

HxBxT in mm	Preis	PG	Artikel-Nr.
52x52x23	96,00 €	1	FVY1200-0600

UMSCHALTEN

VIDEOVERTEILER 4-FACH



Der Videoverteiler dient zur Aufspaltung von Videosträngen und ist mit aktiven Verstärkern ausgestattet, über die das Videosignal ausgekoppelt wird. Abhängig vom Netzgerät können mehrere Videoverteiler in einer Anlage betrieben werden.

- > zur Versorgung von bis zu 4 Strängen mit Videosignalen
- > Ausgangspegel je Strang von -3 dB bis 9 dB/manuell einstellbar
- > Eingangsstrom: $I(a) = 0,0 \text{ mA}$, $I(P) = 90 \text{ mA}$
- > maximaler Eingangsstrom: $I(P_{\text{max}}) = 120 \text{ mA}$
- > Eingangsspannung: 26 V DC (aus P-Ader)
- > Eingangs-, Ausgangsimpedanz: 100 Ohm balanced
- > zulässige Umgebungstemperatur: 0 °C bis 40 °C

Beispielanwendung

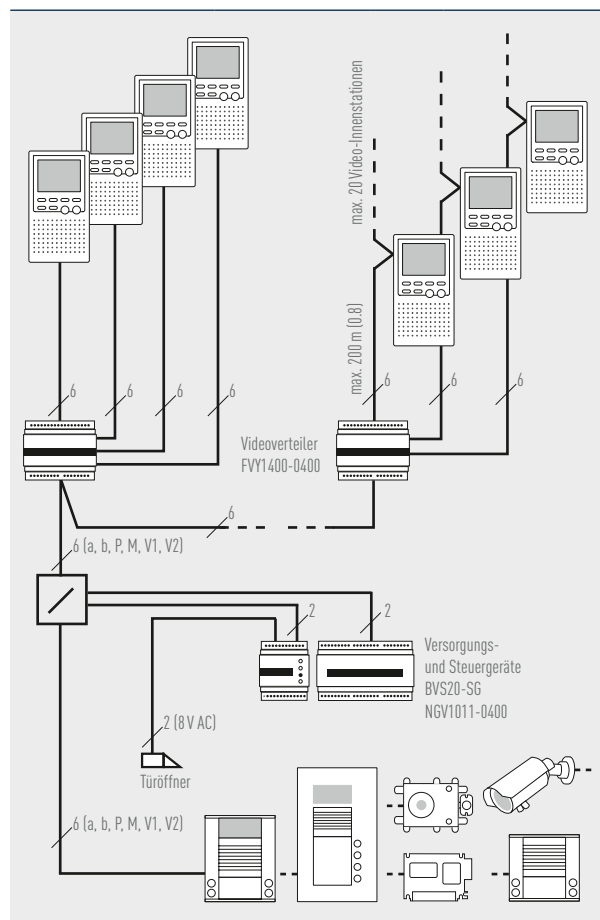

Abmaße	Preis	PG	Artikel-Nr.
6 TE für Hutschiene	179,00 €	1	FVU1400-0400

VIDEOUMSCHALTER 2-FACH (UP)



Zur gezielten Auswahl von 1 aus bis zu 2 Kameras

- > AS-Adressen ab Werk: 1, 2/manuell und mit Servicegerät einstellbar
- > Steuern und Anzeigen der Betriebsmodi der Anlage
- > nicht kaskadierbar
- > zulässige Umgebungstemperatur: -20 °C bis 50 °C
- > Schutzart: IP20 (Einbau in Unterputzdose, gegen Feuchtigkeit schützen)



Halter für Hutschiene enthalten

HxBxT in mm	Preis	PG	Artikel-Nr.
52x52x23	155,00 €	1	FVU1210-0600

VIDEOUMSCHALTER 4-FACH



Zur gezielten Auswahl von 1 aus bis zu 64 Kameras

- > Zusammenschaltung von bis zu 16 FVU1401-0400 möglich
- > zur Auswahl von 1 aus maximal 64 Kameras
- > Eingangsstrom in Ruhe $I(a) = 0,1 \text{ mA}$, maximaler Eingangsstrom $I(P_{\text{max}}) = 20 \text{ mA}$
- > AS-Adressen ab Werk: 0, 1, 2, 3/manuell und mit Servicegerät oder configo einstellbar
- > zulässige Umgebungstemperatur: 5 °C bis 40 °C

Beispielanwendung

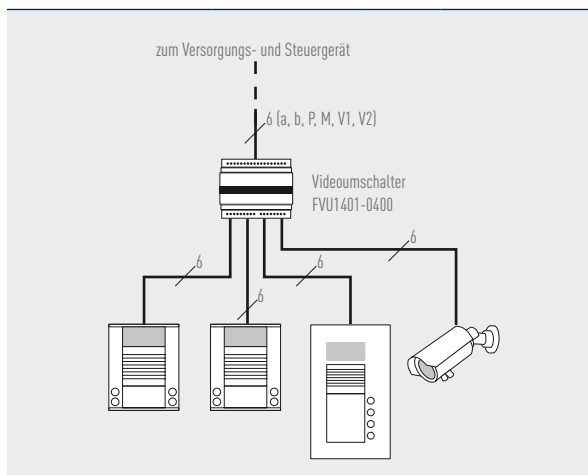

Abmaße	Preis	PG	Artikel-Nr.
6 TE für Hutschiene	395,00 €	1	FVU1401-0400

BESCHALLUNG

ETAGEN-VIDEOUMSCHALTER (UP)

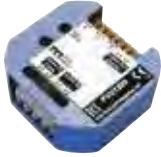

Der Etagen-Videoumschalter dient zur gezielten Umschaltung zwischen Etagen-Video-Außenstation und Haupt-Video-Außenstation auf eine Video-Innenstation. Er ist nur in Verbindung mit einem Video-signalverteiler zulässig.



Halter für Hutschiene enthalten

- > max. Schleifenwiderstand: 200 Ohm
- > Eingangsstrom:
I(a) = 0,4 mA, I(P) = 0,4 mA passiv,
I(P)=15 mA aktiv
- > Programmierung mit Servicegerät,
optional manuell
- > Steuern und Anzeigen der Betriebs-
modi der Anlage
- > zulässige Umgebungstemperatur:
-20°C bis 50 °C
- > Schutzart: IP20 (Einbau in Unterputz-
dose, gegen Feuchtigkeit schützen)

ELA-INTERFACE



- > Lautstärkereger Rufton und Sprache
- > Einzeldurchsage nach Internruf
- > Gruppenalarmierung und -durchsage
- > Ausgang für das NF-Signal (galvanisch
getrennt) und zur ELA-Aktivierung

HxBxT in mm	Preis	PG	Artikel-Nr.
90x72x70 (4 TE)	559,00 €	1	FBI5100-0400

Beispielanwendung

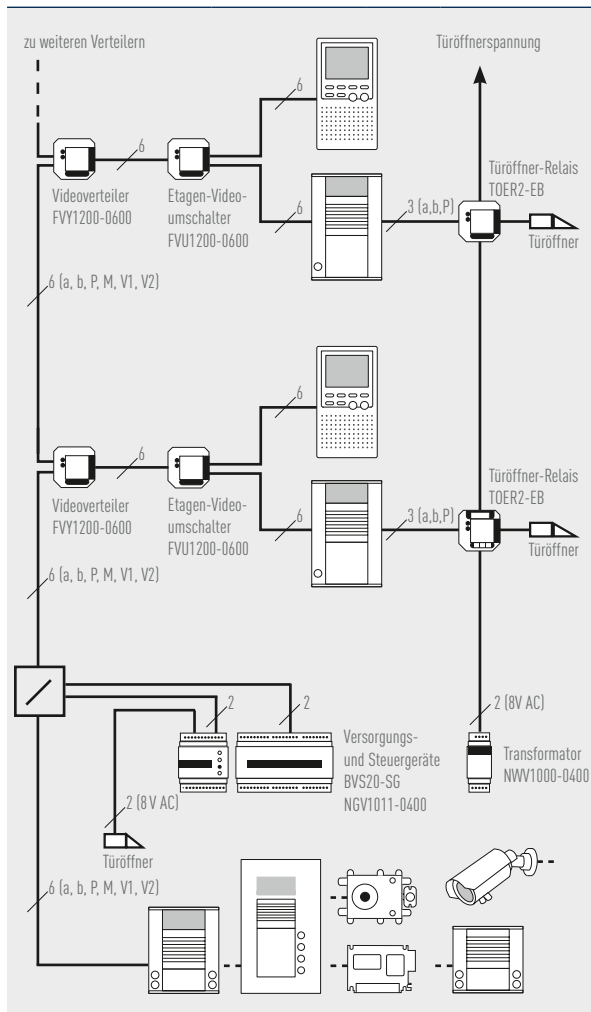

Abmaße	Preis	PG	Artikel-Nr.
52 x 52 x 23	155,00 €	1	FVU1200-0600

TELEFONIE

INTERFACE FÜR TK-ANLAGEN



Interface für die Anbindung an TK-Anlagen über analogen Port/für bis zu 64 Rufziele (mit 16-stelliger Rufnummer)

- > Interface für die TK-Anbindungen von Außen- und Innenstationen
- > Anschluss über einen üblichen a/b-Telefonanschluss einer analogen Telefonzentrale
- > Sensor zum Auslösen eines Verbindungsaufbaus/separater Rufnummernspeicher
- > Sensor erfordert Anschluss eines potentialfreien Schalters
- > 4, 16, 32, 64 Rufnummernspeicher mit maximal 16-stelliger Rufnummer, Lieferzustand 16 Rufnummernspeicher
- > Telefontasten handelsüblicher Telefone und Mobiltelefone schalten Türöffner, Licht und erzeugen Steuerfunktionen über Tonwahl
- > gezieltes Türsprechen zu 53 Außenstationen mit handelsüblichem Telefon
- > gezielter Internruf von bis zu 3 Innenstationen mit handelsüblichem Telefon
- > gezielte Auslösung von bis zu 10 Aktoren je Rufnummernspeicher mit handelsüblichem Telefon
- > Tag/Nachtschaltung; Rufumleitung; Aktor, potentialfreier Relaiskontakt (Wechsler: 24 V DC/1 A) – Schaltzeit des Relais ab Werk: 10s/über Tonwahl einstellbar
- > bis zu 64 TK-Interfaces an einen TCS:BUS anschließbar
- > Zustandsanzeige für Betriebsmodi und Übertragungsstatus
- > Fehleranzeige
- > Konfiguration über Tonwahl
- > Konfiguration mit Konfigurationssoftware config0 (ab Version 1.6)
- > 3-Drahttechnik erforderlich
- > Eingangsspannung: 26 V DC
- > Eingangsstrom:
I(a) = 0,03 mA, I(P) = 9 mA in Ruhe
- > maximaler Eingangsstrom:
I(Pmax) = 50 mA
- > zulässige Umgebungstemperatur:
0 °C bis 40 °C

Abmaße	Preis	PG	Artikel-Nr.
6 TE für Hutschiene	340,00 €	1	FB01100-0400

INTERFACE FÜR TK-ANLAGEN



Interface für die Anbindung an TK-Anlagen zur Internkommunikation mit mehr als 64 Rufzielen (mit 5-stelliger Rufnummer)

- > technische Details auf Anfrage

Beispielanwendung

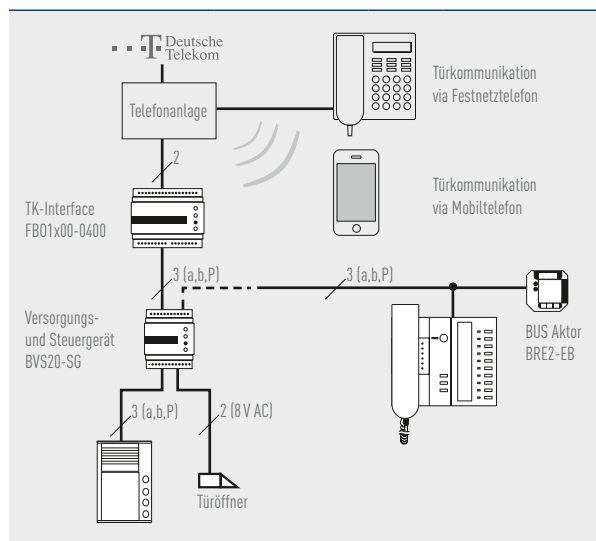

Abmaße	Preis	PG	Artikel-Nr.
6 TE für Hutschiene	950,00 €	1	FB01200-0400

NACHRICHTENEMPFÄNGER



IP-Gateway DATA. Zur Verbindung von TCS:BUS und IP-Netzwerk. Umwandlung von z. B. unverschlüsselten E-Mails oder RSS Feeds in TCS-Kurzmitteilungen, kombinierbar mit TCS:BUS Produkten, die die Funktion TCS:Message unterstützen.

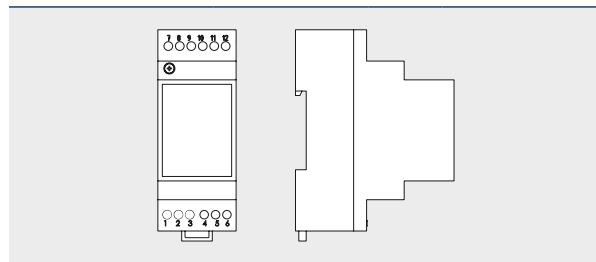

Abmaße	Preis	PG	Artikel-Nr.
2 TE für Hutschiene	155,00 €	2	FB16131-0400

INTERFACES FÜR IP-ANLAGEN

IP-GATEWAY BASIC 2.0



Das IP Gateway Basic 2.0 ist eine bidirektionale Schnittstelle zur Anbindung von TCS:BUS Anlagen an SIP-fähige Endgeräte.

- > Verbindet bis zu 5 TCS:BUS Geräte mit dem IP-Netzwerk
- > Audio- und Video-Kopplung in beide Richtungen
- > Integrierter SIP-Registrierer für bis zu 15 Benutzer
- > Bis zu 10 frei konfigurierbare Steuerfunktionen über das Webinterface auslösbar
- > Einbinden von bis zu 5 IP-Kameras oder IP-Außenstationen in den TCS:BUS
- > Integriertes Webinterface mit Zugriffsebenen für Benutzer und Administrator
- > Senden von TCS:BUS Kurznachrichten an kompatible Video-Innenstationen

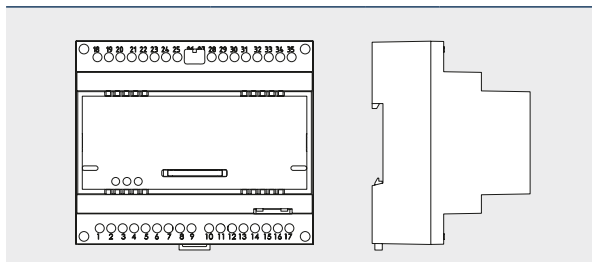

Abmaße	Preis	PG	Artikel-Nr.
6 TE für Hutschiene	615,00 €	2	FBI6123-0400

IP-GATEWAY ADVANCED 2.0



Das IP-Gateway Advanced 2.0 ist eine bidirektionale Schnittstelle zur Anbindung von TCS:BUS Anlagen an SIP-fähige Endgeräte.

- > Verbindet bis zu 90 TCS:BUS Geräte mit dem IP-Netzwerk
- > Audio- und Video-Kopplung in beide Richtungen
- > 340 Benutzer, davon 90 TCS:BUS Geräte
- > Bis zu 200 frei konfigurierbare Steuerfunktionen über das Webinterface auslösbar
- > Einbinden von bis zu 64 IP-Kameras oder IP-Außenstationen in den TCS:BUS
- > Integriertes Webinterface mit Zugriffsebenen für Benutzer und Administrator
- > Senden von TCS:BUS Kurznachrichten an kompatible Video-Innenstationen

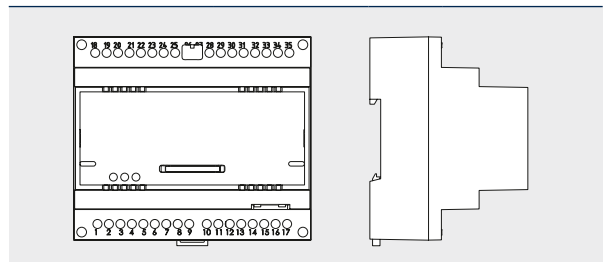

Abmaße	Preis	PG	Artikel-Nr.
6 TE für Hutschiene	915,00 €	2	FBI6124-0400

Die Technische Service-Hotline unterstützt IP-Projekte in der Planung, Realisierung und Support.

 04194 9881-188

 hotline@tcsag.de

BEISPIEL EINER ANLAGENPLANUNG

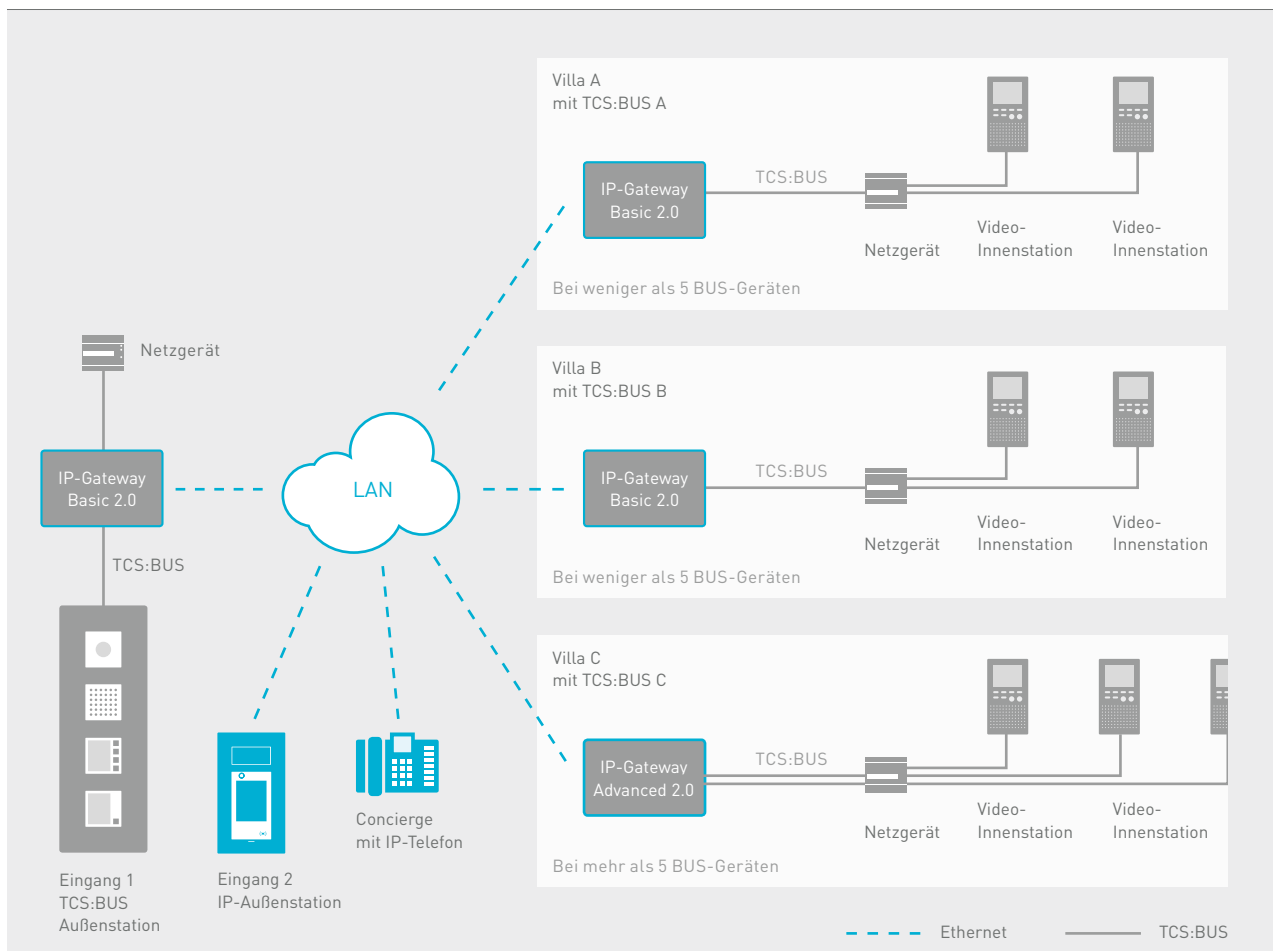

IP-GATEWAY BASIC IM ZWECKBAU

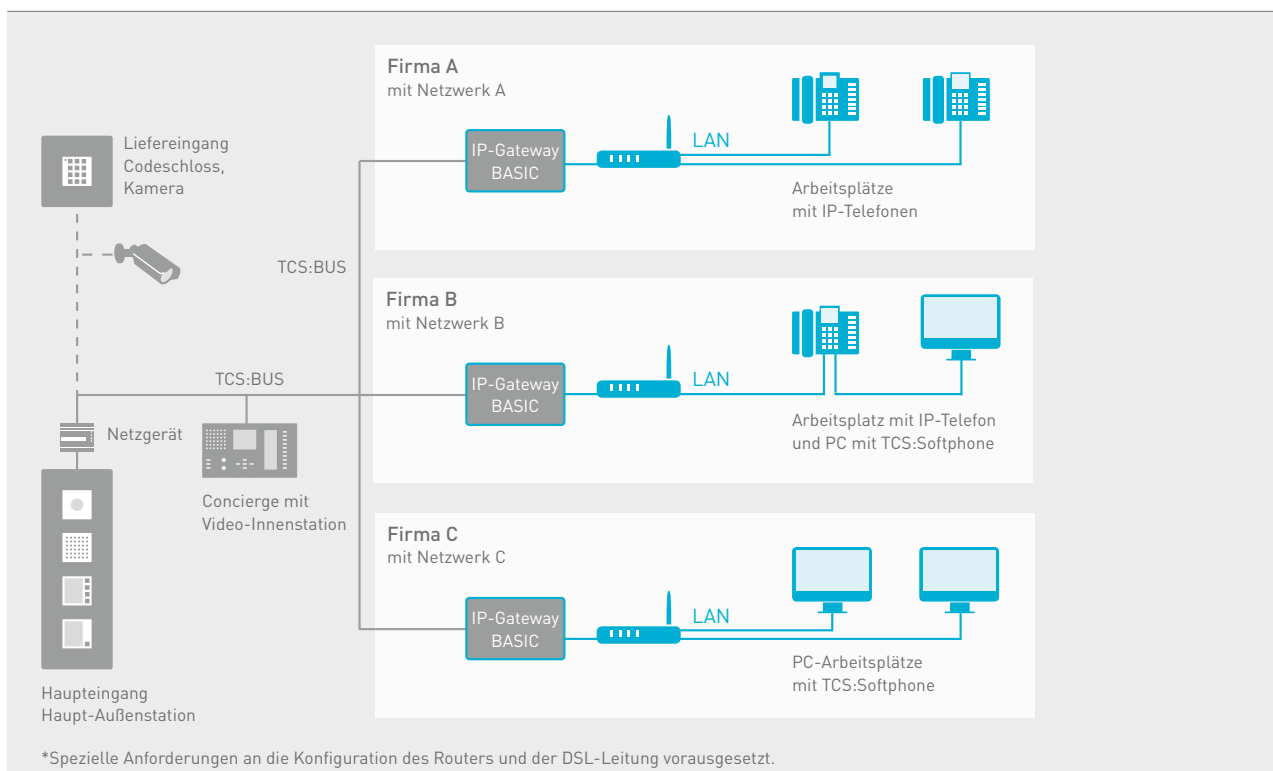

SERVICE

SERVICEGERÄT



Konzipiert für die zeitsparende Inbetriebnahme von Standardanlagen unterstützt das Servicegerät auch einen schnellen Systemcheck. Es ist preiswert, leicht zu bedienen und dabei nur so groß wie ein Telefonhörer. Das Servicegerät wird einfach über einen Servicestecker in der Außenstation an den BUS angeschlossen. Von der Außenstation wird so eine zentrale Programmierung der Grundfunktionen der Geräte ermöglicht. Die Stromversorgung erfolgt dabei direkt über den BUS. Installation, Programmierung, Konfiguration und Wartung der TCS-Anlage sind so einfach und zeitsparend möglich.

Funktionen und Vorteile

1. Klingeltastenprogrammierung

Am Servicegerät kann eine einfache Programmierung der Klingeltasten ohne „2. Mann“ im Gebäude erfolgen.

2. Sonderfunktionen

Einstellen von speziellen Funktionen, wie die Programmiersperre. Die Anlage kann nicht aus Versehen umprogrammiert werden. Die Sperre kann mit dem Servicegerät wieder entfernt werden.

3. Testen der Sprechverbindungen

Vom Servicegerät können Sprechverbindungen zur Außen- und den Innenstationen getestet werden.

4. Überprüfen der :BUS Installation im Servicemodus

Am Servicegerät können mehrere TCS:BUS Parameter wie z. B. :BUS Spannungen, :BUS Befehle etc. angezeigt werden.

5. Rufunterdrückung

Bei eingeschalteter Rufunterdrückung werden Rufe von der Haus- und Wohnungstür unterdrückt. Dabei können alle Grundfunktionen getestet werden, ohne dass der Nutzer durch häufiges Klingeln belästigt wird. Unbeabsichtigtes Bedienen der Anlage durch den Mieter entfällt.

Servicegerät in Anwendung



	Preis	PG	Artikel-Nr.
Servicegerät	167,00 €	3	TCSK-02

SERVICEPRODUKTEKOFFER



Hartschalenkoffer für die Aufbewahrung des Servicegerätes bzw. des Wartungspaketes

- > Farbe: blau
- > Kofferdeckel mit Noppenschäum und Fach für Produktinformation
- > Bodenplatte und Einsatz aus PU-Schaum

HxBxT in mm	Preis	PG	Artikel-Nr.
270 x 185 x 76 (Innenmaß)	34,00 €	3	0031987

SERVICEPRODUKTEKOFFER



Hartschalenkoffer inkl. Servicegerät TCSK-02, Handbuch TCSK-02, 1 Kugelkopfschraubendreher, 2 win:clip-Schlüssel

- > Farbe: blau
- > Kofferdeckel mit Noppenschäum und Fach für Produktinformation
- > Bodenplatte und Einsatz aus PU-Schaum

HxBxT in mm	Preis	PG	Artikel-Nr.
270 x 185 x 76 (Innenmaß)	199,00 €	3	0034228

WARTUNG

WARTUNGSPAKET, USB

Das Wartungspaket besteht aus dem Wartungsinterface und mehreren Hilfsprogrammen und dient sowohl zu der Konfiguration, Analyse und Wartung einzelner Produkteigenschaften als auch der ganzen TCS-Anlage.

- > Besteht aus Wartungsinterface und Wartungsprogramm sowie den folgenden Hilfsprogrammen:
 - Konfigurationssoftware configo
 - ADx-Konfigurator
 - PFS-Konfigurator
- > Enthält zur Demonstration eingeschränkte Vollversionen für Anwenderprogramme, für deren Nutzung kostenpflichtige Freigabeschlüssel notwendig sind
- > Ist nur für Hilfsprogramme zugelassen

Lieferumfang

- > Konfigurationssoftware-Download unter: <https://www.tcsag.de/de/download/software/konfiguratoren/>
- > Wartungsinterface mit USB-Anschluss
- > Adapterplatte
- > Hörer zum Testen von Sprechverbindungen
- > Verbindungsleitungen



Preis	PG	Artikel-Nr.
213,00 €	3	FBI1210-0

KONFIGURATION

KONFIGURATIONSSOFTWARE CONFIGO



BUS Technik einfach gemacht. Mit configo ist die Anlagenkonfiguration auch ortsunabhängig am PC möglich. Mit configo können die Innenstationen einfach per Mausclick den Klingeltasten zugeordnet werden. Auch für bereits installierte Anlagen ist configo hilfreich, da es z. B. im Wartungsfall das Auslesen der Seriennummern sämtlicher Geräte der Anlage ermöglicht.

Ortsunabhängige 1-Mann-Konfiguration der Anlage

- > Erzeugen von Projekten am PC, ohne Anschluss an eine Türsprechanlage
- > Drag-and-drop-Zuordnung der Geräte und Aktivieren von Zusatzfunktionen

Vereinfachte Inbetriebnahme von Anlagen

- > Auslesen von Geräten, deren Funktionen und Verknüpfungen
- > Bearbeitung der ausgelesenen Konfiguration
- > BUS-Monitoring

Übersichtliche Anlagendokumentation

- > Kostenloser Download der Software und Demo-Filme unter www.tcsag.de verfügbar
- > Zur Datenübertragung vom PC in eine TCS-Anlage ist das Wartungsinterface aus dem Wartungspaket notwendig.
- > Druckfunktion für Ihre Dokumente, Oszilloskop und Spannungsmessung, zur Fehleranalyse werden die einzelnen BUS-Protokolle am BUS-Monitor dargestellt.

Screenshot „Konfiguration der Klingeltasten“

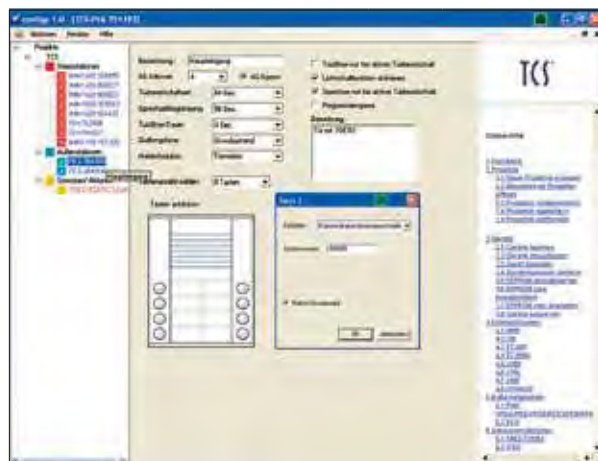

Preis	PG	Artikel-Nr.
Kostenlos	-	SKX7000-0



Kostenloser Download der Konfigurations- und Servicesoftware configo

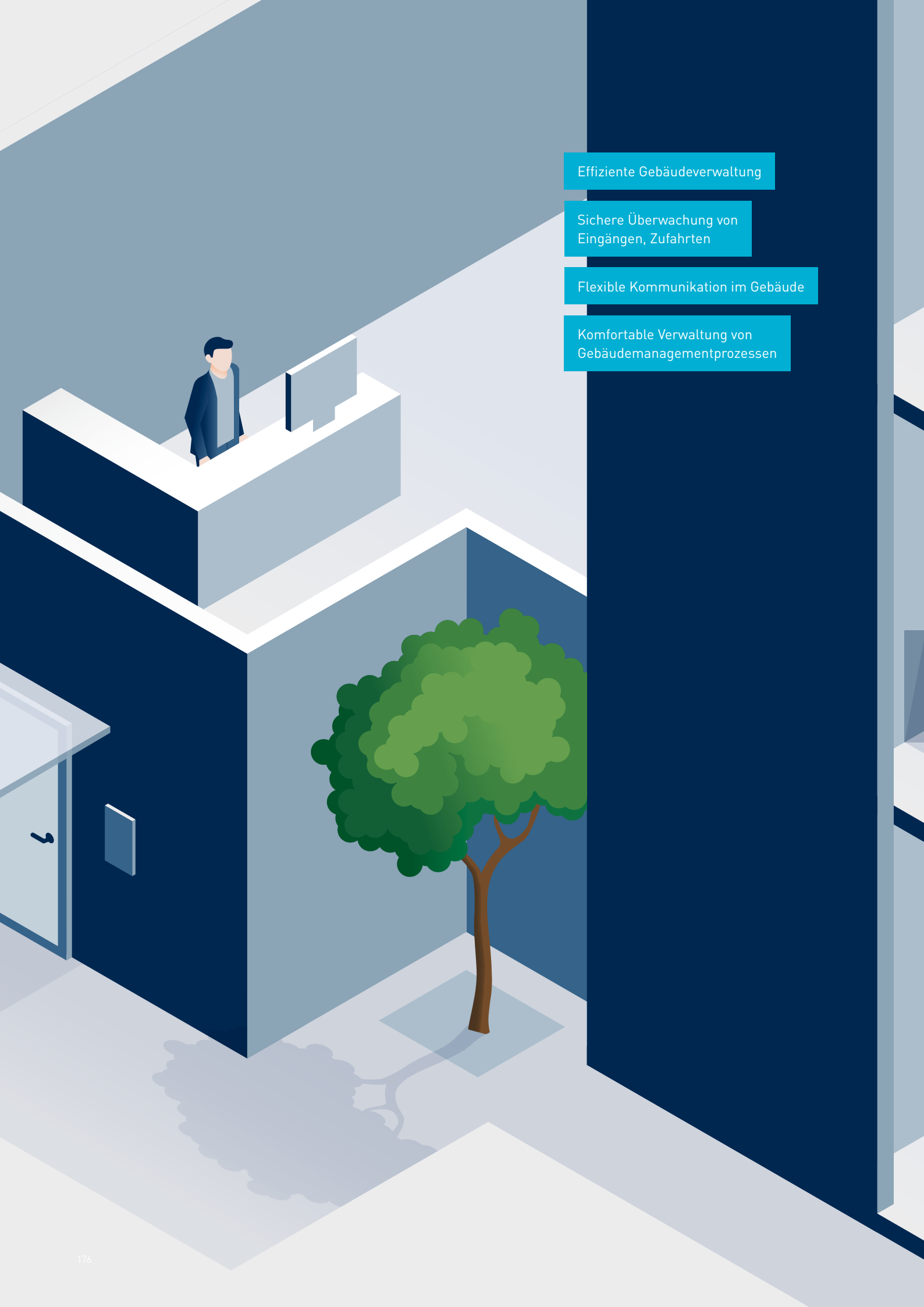

Effiziente Gebäudeverwaltung

Sichere Überwachung von
Eingängen, Zufahrten

Flexible Kommunikation im Gebäude

Komfortable Verwaltung von
Gebäudemanagementprozessen



SYSTEM- LÖSUNGEN

BEI FRAGEN ZUR PLANUNG
NUTZEN SIE DIE BERATUNG
DURCH DAS TCS:PLUS
FACHPLANUNGSTEAM

 03393 8799-510

 tcsplus@tcsag.de

Concierge- und Schrankenanlagen	178
Interne Kommunikation und Türöffnerautomatik	180
Zutrittskontrolle Stand-alone	182
Zutritt in Netzwerken	184
Lösungen für AAL und Pflege	186
Digitale Namensverwaltung	188
Feuerwehrdurchsage	190

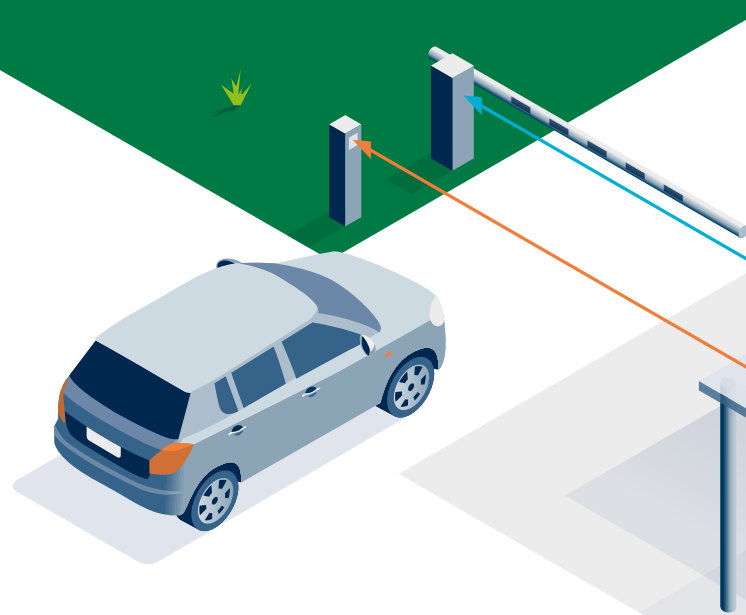

CONCIERGE- UND SCHRANKENANLAGEN

Für Gebäude, in denen die Türkommunikation von mehreren Eingängen, das Bedienen einer Schrankenanlage und die Rufe von Bewohnern an einer Stelle zusammenlaufen sollen.

TCS bietet die dafür nötige Ausstattung. Mit TCS-Produkt- oder- Softwarelösungen können Pförtner- bzw. Conciergeaufgaben bequem und übersichtlich erledigt werden.

- > Türkommunikation und Türöffnen
- > Schrankenanlagen bedienen
- > Zugänge überwachen und Besucher leiten
- > Ausführen von Diensten (Post, Dienstleistungen u. a.)



TCS:PLUS
Concierge- und Schrankenanlagen
Bestell-Nr. VF9613
<https://www.tcsag.de/systemloesungen>

Hohes Maß an Sicherheit durch kontrollierbare Eingänge und Zufahrten

Erreichbarkeit auch bei Abwesenheit

Funktional aufeinander abstimmbare Komponenten für jede Anforderung und Infrastruktur

Sichere, stets verfügbare Funktionen

Große Produktauswahl an Innenstationen und Außenstationen, auch zum Einbau in Säulen, Schrankenanlagen oder Briefkastenanlagen



TCS:
BUS

LAN

Installation über TCS:BUS oder LAN möglich. TCS:BUS Anlagen können mit dem IP-Gateway standortunabhängig vernetzt werden.

- Bidirektionale Kommunikation von allen Außenstationen und Innenstationen zum Concierge
- Der Concierge öffnet die Schranke.
- Bidirektionale Kommunikation von allen Außenstationen auch direkt zum Bewohner möglich. Türöffnung über die Innenstation zum Concierge.

PRODUKTEMPFEHLUNGEN FÜR DIESE LÖSUNG



Module Serie AMI
z. B. Art.-Nr. AMI10911-00

- > Kameramodul
Art.-Nr. AMI10610-0057
- > TCS:BUS Sprechenmodul
Art.-Nr. AMI111110-00
- > Klingeltastenmodul
Art.-Nr. AMI10911-00
- > Zum Einbau in Schranken
- > Zum Einbau hinter Frontblenden
- > Zum Einbau in Frontplatten der Serie AMI



IP-Gateway BASIC 2.0
Art.-Nr. FBI6123-0400

- Verbindet bis zu 5 TCS:BUS Geräte mit dem IP-Netzwerk
- > Audio- und Video-Kopplung in beide Richtungen
- > Bis zu 10 frei konfigurierbare Steuerfunktionen über das Webinterface auslösbar
- > Einbinden von bis zu fünf IP-Kameras oder IP-Außenstationen in den TCS:BUS



TCU IP
Art.-Nr. ASI91000-0000

- > Für bis zu 260 Klingeltasten
- > Komplet in Anlagen, auf IP basierend, integrierbar
- > Hohe Lautstärke für laute Umgebungen
- > Absetzbares Mikrofon
- > Unempfindlich gegenüber Rückkopplungen
- > Statusanzeige bei Inbetriebnahme und Wartung

INTERNE KOMMUNIKATION UND TÜR-ÖFFNERAUTOMATIK

Komfortfunktionen – wie das Internsprechen – erweitern die Türkommunikation um eine Intercomanwendung. Das macht zeitweiliges Kommunizieren über zwei oder mehr Innenstationen möglich. Die Komfortfunktion Türöffnerautomatik löst den Türöffner beim Betätigen der Klingeltaste automatisch aus.



TCS:BUS Anlagen können über IP-Gateways mit dem LAN vernetzt werden. LAN-Installationen können über IP-Gateways mit TCS:BUS Geräten kommunizieren.

Gewährleistung effizienter
Arbeitsabläufe in Einrichtungen
mit Besucherverkehr

Entlastung des Personals

Sprechen-, Hören- und
Überwachen-Funktion

Funktionen können jederzeit
angepasst werden



TCS:PLUS
Interne Kommunikation und
Türöffnerautomatik
Bestell-Nr. VF9614
<https://www.tcsag.de/systemloesungen>

Ausgewählte
TCS-Innenstationen können
für interne Kommunikation
genutzt werden.

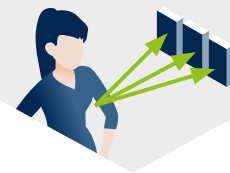

Bei Gebäuden mit hohem Besucheraufkommen können
über die Installationsstruktur der Türkommunikation
weitere Funktionen verwirklicht werden.

- > Automatisches Türöffnen bei Auslösung
des Türrufes (Klingeln)
- > Raum-zu-Raum-Gespräche
- > In-den-Raum-Durchsagen
- > Freisprechfunktion möglich

- Türöffnerautomatik – Türruf von Außenstation
an Innenstation. Bei aktivierter Komfortfunktion
sendet die Innenstation ein Türöffnerprotokoll.
- Internruf zwischen Concierge und Innenstation
(bidirektional)
- Internruf zwischen zwei Innenstationen
- Internruf vom Concierge zum Läutewerk
(monodirektional)

PRODUKTEMPFEHLUNGEN FÜR DIESE LÖSUNG



Türtelefon mit Tischzubehör
Art.-Nr. ISH3130

- > Für Internrufe
- > Für Durchsagen
- > Für Gespräche



Video-Innenstation TASTA
Art.-Nr. IVW5111-0145

- > Türöffnerautomatik
- > Rufumleitung
- > Internrufe zwischen
zwei Innenstationen
- > Zusätzliche Steuerfunktion zur
individuellen Programmierung
- > Ruftonsignalisierung
- > Als IP-Innenstation verfügbar
Art.-Nr. IVW5411-0145



Audio-Innenstation TASTA
Art.-Nr. ISW5010-0145

- > Türöffnerautomatik
- > Rufumleitung
- > Internrufe zwischen
zwei Innenstationen
- > Zusätzliche Steuerfunktion zur indi-
viduellen Programmierung
- > Ruftonsignalisierung
- > Als IP-Innenstation verfügbar
Art.-Nr. ISW5410-0145

ZUTRITTSKONTROLLE STAND-ALONE

Die Einstiegslösung zur Zutrittskontrolle für Wohnhäuser und kleinere Objekte. Erhältlich als Einzelgerät oder als in die Außenstation integrierbares Modul. Der Zutritt erfolgt über die Identmittel Transponderkarte, Chip, Fingerprint oder PIN-Code.

Mechanische Schlüssel werden durch die neuen Identmittel ersetzt. Für das jeweilige Identmittel entscheidend sind Anforderung und Anzahl der Nutzer. Die Zutrittsberechtigungen lassen sich einfach am Gerät oder mit der TCS-Konfigurationssoftware configo konfigurieren. TCS bietet eine Vielzahl von Produktlösungen und Integrationsmodulen für Außenstationen.

- > Einfache Offline-Zutrittskontrolle für Einzeltüren
- > Für bis zu 250 zugriffsberechtigte Teilnehmer (Identmittel)
- > Einfach nachzurüsten

PRODUKTEMPFEHLUNGEN FÜR DIESE LÖSUNG



**Frontplatte Außenstation Serie AMI
für 3 Module**
Art.-Nr. ZAU2003

- > In die Serie AMI oder individuell konfigurierte Außenstationen (www.tcsag.de/konfigurator) können je nach Anforderung Module als Eingabe- oder Lesegeräte integriert werden.
- > Für AMI-Fingerprints Scanner-Modul, Art.-Nr. AMI10800
- > Für AMI-Codeschlossmodul, Art.-Nr. AMI11200
- > Für AMI-Transponderlesermodul, Art.-Nr. AMI12300



**Video-Außenstation der Serie AVE
mit 8 Klingeltasten und integrierter Tastatur**
Art.-Nr. AVD98040-0010

- > Zutrittskontrolle per Zahlencode
- > Für bis zu 10 Codes
- > Aufputz
- > Auch als Audio-Variante erhältlich



Codelock12
Art.-Nr. AZF50000-0010

- > Stand-alone-Gerät
- > Bis zu 10 Zahlencodes



TCS-PLUS
Zutrittskontrolle Stand Alone
Bestell-Nr. VF9616
<https://www.tcsag.de/systemloesungen>

Kostensparnis im Vergleich zu neuen Schlössern bei Schlüsselverlust

Zutritt für Service und Facility einfach zu organisieren

Lesegeräte sind in robuste und vandalmussichere TCS-Außenstationen oder TCS-Säulen integrierbar

Nachrüstbar und erweiterbar

ZUTRITT IN NETZWERKEN

Einfaches Zuweisen von Rechten per Software bietet Vorteile gegenüber Stand-Alone-Lösungen. Mit dem skalierbaren und einfach nachzurüstenden System kann standortübergreifend Zutritt verwaltet werden.



Im Vergleich minimale Kosten für die Ersatzbeschaffung von Schlüsseln

Erhöhter Wohnwert und mehr Sicherheit für Mieter

Kontrolle von Zutritt, Austritt und Türzuständen

Bestandsschutz durch zerstörungsfreien Zutritt im Notfall

Individuell planbar, jederzeit erweiterbar und nachrüstbar

Steigerung des Immobilienwertes



TCS:PLUS
Zutrittskontrolle Stand Alone
Bestell-Nr. VF9617
<https://www.tcsag.de/systemloesungen>

Vergabe und Administration von Zutrittsrechten per Webinterface bieten enorme Vorteile im Gebäudemanagement – ob bei Ferienwohnungen oder Unternehmen mit mehreren Standorten. Die Zutrittsrechte können abhängig von Personen oder Gruppen angelegt werden und lassen sich jederzeit mit sofortiger Wirkung ändern: mit dem zukunftsfähigen, flexiblen und nachrüstbaren TCS-Zutrittskontrollsystem.

- > Zentrale Administration
- > Bis zu 100.000 Nutzer und 1 Million Ereignisse
- > Online-Verwaltung von Zutrittsberechtigungen

PRODUKTEMPFEHLUNGEN FÜR DIESE LÖSUNG



Außenstation Serie ADX5 mit Transponderleser BCM
Art.-Nr. ADA59280-0030

- > Zentrale Verwaltung der Zutrittsrechte per Software
- > Bis zu 30 Rufziele
- > Einfacher Namenswechsel per Software
- > Auch als Audiovariante erhältlich
- > Montageformen: Aufputz, Unterputz, integriert



BCM Transponderleser mit Knäufzylinder
Art.-Nr.802-003-5114/813-003-3030

- > Numerische Code-Eingabe oder Karte
- > Schlüsselart: Karte, Tag, PIN
- > Fernwartung
- > Mandantenfähigkeit
- > Bis zu 100.000 Nutzer
- > Zeitmanagement
- > Protokollierung
- > Buchbarer- und abrechenbarer Zutritt
- > Montageform: Aufputz, Unterputz oder integriert



z. B. BCM-Zentrale 2 TIF | 12 TE
Art.-Nr. 800-003-2xxx

- > 2 TIF/12 TE für bis zu 4 Leser an 2 Türen
- > 4 TIF/12 TE für bis zu 8 Leser an 4 Türen
- > Steuerung von Leser/Türöffner
- > Datenbank für bis zu 1 Million Ereignisse
- > Bis 100.000 Benutzer
- > TCP/IP-Ethernet
- > RS484 BUS
- > Konfiguration über webbrowsersbasierte Software
- > Betriebssystem Linux
- > Registrierung via Lizenzcode
- > Synchronisation

LÖSUNGEN FÜR AAL UND PFLEGE

Mit einem anwendungsfreundlichen System aus Innenstationen mit Sonderruffunktionen und einer Software für die Kommunikationszentrale lassen sich alltagsunterstützende Lösungen realisieren.

Für Gebäude mit betreuten Wohnbereichen oder Pflegeeinrichtungen bietet TCS individuell anpassbare und skalierbare Funktionen. Sie unterstützen Bewohner in ihrem Alltag und entlasten das Personal. Von der Kommunikationszentrale aus können in einer 24-Stunden-Betreuung alle Funktionen ausgelöst, dokumentiert und protokolliert werden.

- > Für bis zu 2.000 Wohneinheiten
- > Inbetriebnahme auch über vorhandene Innenstationen
- > Rufweiterleitung auf Festnetz- oder Mobiltelefon

PRODUKTEMPFEHLUNGEN FÜR DIESE LÖSUNG



Software Rufzentrale

- > Windows-PC-System mit Software
- > Software ist für Touchscreen-Bedienung optimiert
- > TTI2-Tischtelefon mit Tischzubehör



z.B. Funksensor, 1-Kanal, Armband
Art.-Nr. 0022931

- > Mobile Assistenzrufe über die Innenstation



Innenstation mit Sonderruffunktion

Art.-Nr. ISW3330

- > Auslösbar über Freisprecher mit Sonderruffunktion
- > Wechselsprechen mit Zentrale
- > Hineinhören in den Raum, nach abgesetztem Assistenzruf
- > Hineinsprechen in den Raum
- > Empfang von Gruppendurchsagen
- > Funktion: Bewohner ruft Zentrale
- > Auslösen eines Assistenzrufes zur Zentrale
- > Auslösen des Rufes auch, per Arm oder Halsband
- > Optische und akustische Fehlersignalisierung
- > Unterstützt Protokolle für betreutes Wohnen



AAL-Funktionen sind in die bereits installierte Türkommunikation integrierbar und jederzeit nachrüstbar.

Das System wird für die gegebenen Funktionsabläufe geplant.

Protokollierung aller zentralen Aktivitäten zur Nachweisführung

Weiterleitungen von Meldungen, je nach Funktionskonzept



TCS:PLUS
 Lösungen für AAL und Pflege
 Bestell-Nr. VF9618
<https://www.tcsag.de/systemloesungen>

DIGITALE NAMENSVERWALTUNG

Das digitale Verwalten von Namensschildern an der Haus- und Wohnungstür erleichtert Betreibern das Gebäudemanagement. Denn sie können die Namen von Mietern einfach im Browser aktualisieren – zentral und unabhängig von den Standorten der Gebäude.

Die TCS-Außenstationen der Serie ADX5 und AMI und der Etagentaster verfügen über digitale Namensschilder. Der Betreiber verwaltet die Namen einfach und komfortabel über das TCS:PLUS Webinterface und weist sie per Mausklick der Außenstation zu. Überklebte Namensschilder gehören so der Vergangenheit an.

- > Außenstation zeigt bis zu 30 Namen digital an.
- > Etagentaster zeigt einen Namen an der Wohnungstür an.
- > Zutrittssysteme lassen sich einfach integrieren.



TCS:PLUS
Digitale Namensverwaltung
Bestell-Nr. VF9619
<https://www.tcsag.de/systemloesungen>

Zeitersparnis bei Mieterwechsel

Einfache zentrale Verwaltung der Namen

Aktualisierung ist unabhängig vom Standort möglich

Erweiterbar mit TCS:PLUS Zutrittssystem

Softwareinstallation nicht notwendig

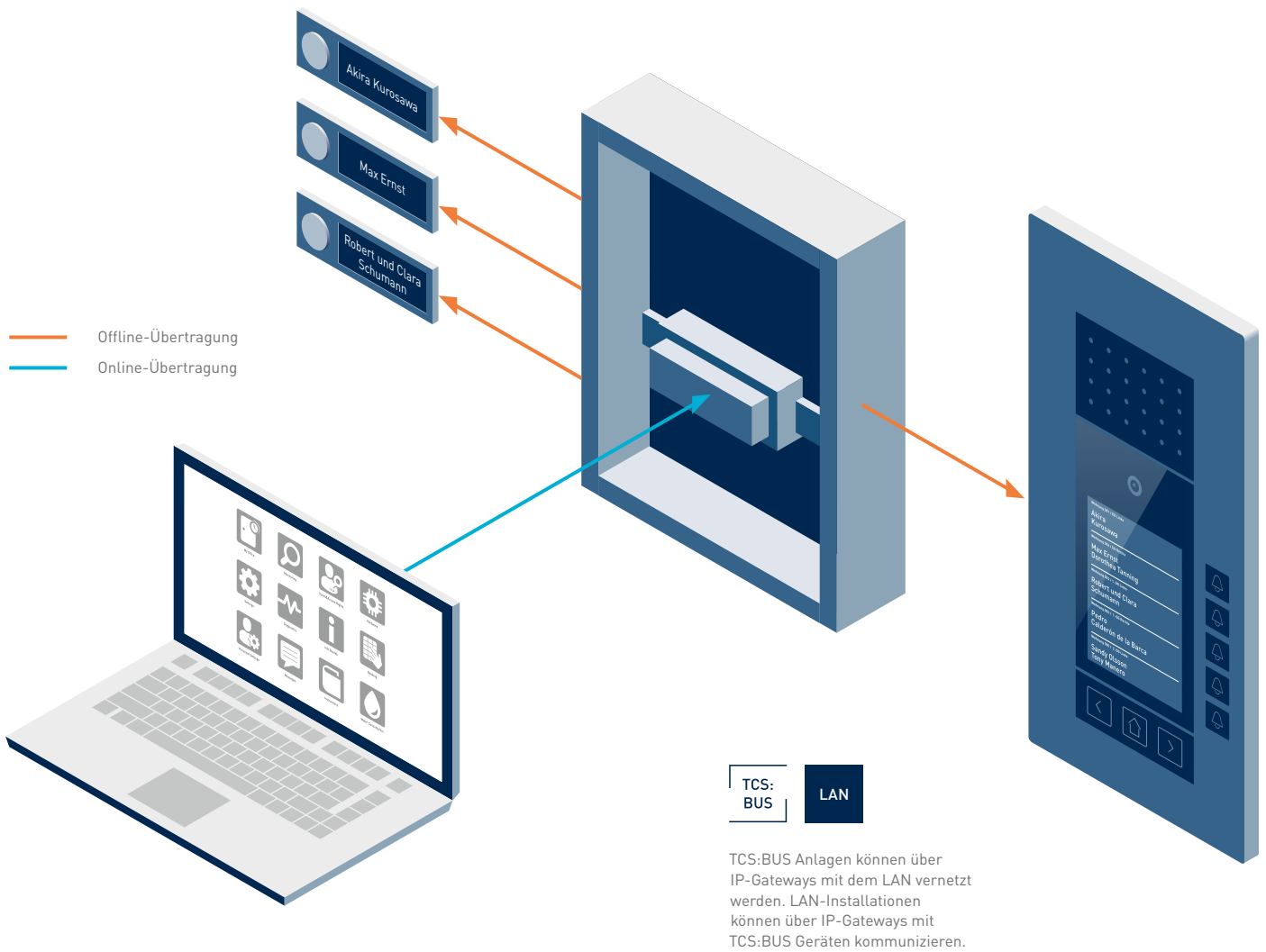

PRODUKTEMPFEHLUNGEN FÜR DIESE LÖSUNG



Video-Außenstation mit digitalem Display
Art.-Nr. ADA59210

- > Mit digitalem Namensdisplay
- > Für die Anzeige von bis zu 30 Namen
- > Auch mit integriertem Zutrittsleser
- > Bedienung über Tasten
- > Fernwartung möglich
- > Montage: Aufputz, Unterputz, integriert



Außenstation mit digitalem Namensdisplay
Art.-Nr. ADU4

- > Außenstation ADU4 mit Touchscreen-Display für die digitale Namensanzeige
- > Für die Anzeige von bis zu 1.000 Namen
- > Ausführung in Audio
- > Bedienung über Touchscreen
- > Anzeige von Zusatzinformationen wie z.B. Öffnungszeiten in Displaygröße
- > Montage: Unterputz, integriert
- > 12,1" (30,5cm)



z.B. Etagentaster mit digitalem Namensschild
Art.-Nr. FBA4100-0119

- > Taster mit Display für die digitale Anzeige von bis zu 2 Namen
- > Für die Aufputz- oder Unterputzmontage erhältlich



Das Touchdisplay der ADX4 läßt sich auch mit einem Feuerwehrhandschuh bedienen.



FEUERWEHR-DURCHSAGE

Die Infrastruktur einer TCS-Türsprechanlage kann auch zur Feuerwehr-Durchsage genutzt werden. So werden alle Bewohner eines Gebäudes schnell, einfach und gezielt informiert.

Die Feuerwehr-Durchsage ist ein elektronisches Alarmierungs- und Informationssystem für den Einsatz in Hochhäusern und erfüllt die Anforderungen der Hochhausbaurichtlinie. Die Bewohner werden über die Innenstation durch Signaltöne, direkte Durchsagen oder aufgezeichnete Ansagen informiert.

- > Durchsagen werden automatisch abgespielt oder direkt von der Feuerwehr gesprochen.
- > Das Bedienteil Feuerwehr-Durchsage kann als Einzelgerät im Innenbereich des Gebäudes oder integriert in die Display-Außenstation realisiert werden.



Sicherheit für Mieter

Besserer Schutz von Leben und Gesundheit

Türkommunikation und Feuerwehr-Durchsagen in einem Gerät

Sichere Gewährleistung der Funktion

Geplant und geprüft durch unabhängige Sachverständige



TCS:PLUS
Feuerwehrdurchsage
Bestell-Nr. VF9620
<https://www.tcsag.de/systemloesungen>

Die Innenstationen übermitteln Durchsagen oder akustische Informationen mit einer Lautstärke von über

90 dB



PRODUKTEMPFEHLUNGEN FÜR DIESE LÖSUNG



FEUERWEHR-DURCHSAGE-EINHEIT IM SCHUTZSCHRANK
Art.-Nr. AFP10000

- > Zur auswählbaren Ausgabe von gespeicherten Ansagen, manuellen Durchsagen oder Signaltönen
- > Durchsagen über integriertes Mikrophon
- > Manuelle Durchsage ist mit/ohne vorangehenden Signalton möglich
- > Sammeldurchsage an alle Innenstationen einer Anlage
- > Speicherung von Ansagen über Micro-SD



FREISPRECHER/HÖRERTELEFON, CARUS ORIGO ODER ECOOS

Art.-Nr. ISW3230 / ISH3230
Art.-Nr. CAI2000

Art.-Nr. IWW2212-0140

- > 4 akustische Rufunterscheidungen, davon bis zu 2 von Außenstationen
- > Sprachübertragung: Freisprechen/Wechselsprechen (aktivierbar), ISW
- > Rufonabschaltung an Ruf-Aus-Taste

ERSATZTEILE

FÜR AUSSENSTATIONEN
SERIE PES/PDS/PET

	Preis	PG	Artikel-Nr.
Jalousie PES/PDS V2 EN komplett	30,00 €	3	E04518
Jalousie PES/PDS V3 EN komplett	30,00 €	3	E10248
Jalousie PES/PDS V4 EN komplett	30,00 €	3	E35627
Lautsprecher komplett (PES/PDS V2/V4)	12,00 €	3	E04170
Lautsprecher komplett (PES/PDS V3)	12,00 €	3	E20370
Mikrofon komplett PES/PDS V2/PUK	12,00 €	3	E06598
Mikrofon komplett PES/PDS V3	12,00 €	3	E10247
Mikrofon komplett PES/PDS V3	12,00 €	3	E05917

FÜR AUSSENSTATIONEN
SERIE PES/PET

	Preis	PG	Artikel-Nr.
Namensschildglas für PES04...	22,00 €	3	EGE04-...*
Namensschildglas für PES06...	22,00 €	3	EGE06-...*
Namensschildglas für PES08...	22,00 €	3	EGE08-...*
Namensschildglas für PES10...	22,00 €	3	EGE10-...*
Namensschildglas für PES12..., PET12...	22,00 €	3	EGE12-...*
Namensschildglas für PES14..., PET14...	23,00 €	3	EGE14-...*
Namensschildglas für PES16..., PET16...	26,00 €	3	EGE16-...*
Namensschildglas für PES18..., PET18...	28,00 €	3	EGE18-...*
Namensschildglas für PES20..., PET20...	30,00 €	3	EGE20-...*
Namensschildglas für PET22...	32,00 €	3	EGE22-...*
Namensschildglas für PET24...	34,00 €	3	EGE24-...*
Namensschildglas für PET26...	37,00 €	3	EGE26-...*
Namensschildglas für PET28...	39,00 €	3	EGE28-...*

*Standardausführungen:

- GK für Außenstationen in Aluminium eloxiert natur oder weiß beschichtet
- BR für Außenstationen in Aluminium eloxiert bronze

FÜR AUSSENSTATIONEN
SERIE PDS/PDT

	Preis	PG	Artikel-Nr.
Namensschildglas für PDS01	22,00 €	3	EGD01-...*
Namensschildglas für PDS02...	22,00 €	3	EGD02-...*
Namensschildglas für PDS03..., PDT03...	22,00 €	3	EGD03-...*
Namensschildglas für PDS04..., PDT04...	26,00 €	3	EGD04-...*
Namensschildglas für PDS05..., PDT05...	30,00 €	3	EGD05-...*

*Standardausführungen:

- GK für Außenstationen in Aluminium eloxiert natur oder weiß beschichtet
- BR für Außenstationen in Aluminium eloxiert bronze

FÜR VIDEOKAMERAS

	Preis	PG	Artikel-Nr.
PTZ-Interface zur AP-Montage	363,00 €	2	FBI4500-0100

FÜR AUSSENSTATIONEN
SERIE PUK

	Preis	PG	Artikel-Nr.
Namensschildglas für PUK01...	22,00 €	3	EGU01-GK
Namensschildglas für PUK02...	22,00 €	3	EGU02-GK
Namensschildglas für PUK03...	22,00 €	3	EGU03-GK
Namensschildglas für PUK04...	22,00 €	3	EGU04-GK
Namensschildglas für PUK05...	22,00 €	3	EGU05-GK
Namensschildglas für PUK06...	22,00 €	3	EGU06-GK
Namensschildglas für PUK07...	22,00 €	3	EGU07-GK
Namensschildglas für PUK08...	22,00 €	3	EGU08-GK
Namensschildglas für PUK09...	22,00 €	3	EGU09-GK
Namensschildglas für PUK10...	22,00 €	3	EGU10-GK
Lautsprecher komplett	12,00 €	3	E21080
Mikrofon komplett PES V2/PUK	12,00 €	3	E06598
Leiterplatte PUK Main best. mit Lautsprecher	82,00 €	3	E23207
Leiterplatte PUK ERW 1. best.	82,00 €	3	E04741
Tastenplatine PUK04 komplett	27,00 €	3	E04946
Tastenplatine PUK05 komplett	27,00 €	3	E04945
Tastenplatine PUK06 komplett	27,00 €	3	E04944
Tastenplatine PUK07 komplett	27,00 €	3	E04943
Tastenplatine PUK08 komplett	27,00 €	3	E04942
Tastenplatine PUK09 komplett	27,00 €	3	E04941
Tastenplatine PUK10 komplett	27,00 €	3	E04940
Verbindungskabel PUK-PUK-Erweiterung	12,00 €	3	E05593

FÜR AUSSENSTATIONEN
SERIE PAK | PSK

	Preis	PG	Artikel-Nr.
Mikrofon komplett	12,00 €	3	E05917
Lautsprecher komplett	12,00 €	3	E05937

FÜR AUSSENSTATIONEN
SERIE KTU

	Preis	PG	Artikel-Nr.
KTU Namensschild-Klingeltaster Kunststoff	30,00 €	3	E35934
KTU Klingeltaster Alu Namensschild-Schl.	40,00 €	3	E24166
KTU Namensschild separat	15,00 €	3	E38130
KTU Klingeltaster messingfarben separat	30,00 €	3	E13943
KTU Klingeltaster Edelstahl separat	30,00 €	3	E38226

FÜR AUSSENSTATIONEN SERIE PAK

	Preis	PG	Artikel-Nr.
Namensschildglas für PAK01...	22,00 €	3	EGA01-GK
Namensschildglas für PAK02...	22,00 €	3	EGA02-GK
Namensschildglas für PAK03...	22,00 €	3	EGA03-GK
Namensschildglas für PAK04...	22,00 €	3	EGA04-GK
Namensschildglas für PAK05...	22,00 €	3	EGA05-GK
Namensschildglas für PAK06...	22,00 €	3	EGA06-GK
Namensschildglas für PAK07...	22,00 €	3	EGA07-GK
Namensschildglas für PAK08...	22,00 €	3	EGA08-GK

FÜR AUSSENSTATIONEN SERIE PAK | PUK | AVU

	Preis	PG	Artikel-Nr.
win:clip Schlüssel (10 Stück)	12,00 €	3	E03458
TCS-Montage- und Öffnungswerkzeuge für TCS-Geräte. Konvolut aus Öffnungswerkzeugen und Schraubendreher mit Rundgriff.	12,00 €	3	E32649

FÜR TCS:IP-GERÄTE

	Preis	PG	Artikel-Nr.
Ersatzteil SD-Karte 2 GB	79,00 €	3	E35393







FÜR EINBAU-TÜRLAUTSPRECHER TCU/TCKE

	Preis	PG	Artikel-Nr.
TCU2-GH-Mikrofon komplett	12,00 €	3	E02693
Unterteil + Lautsprecher + Kleber	22,00 €	3	E31276
Oberteil komplett	22,00 €	3	E31277
Mikrofon komplett	12,00 €	3	E31958
EEPROM	22,00 €	3	E31288
Gummiplatten-Set	22,00 €	3	E31280
Anschlussklemmen-Set	22,00 €	3	E31423
10 Stück Gummiplatten für Renz-RSA2	22,00 €	3	E32520
Ersatzteil Kunststoff, 15 x 2 mm, beidseitig klebend	12,00 €	3	E02670

FÜR AUSSENSTATIONEN, SERIE AMI

	Preis	PG	Artikel-Nr.
Namensschildglas AMI-Klingeltastenmodul	22,00 €	3	E34178
Einbaukamera (auch ADU3)	377,00 €	3	E14148

INNENSTATION

	Preis	PG	Artikel-Nr.
Universaltelefon x+n, weiß	70,00 €	1	ISH3240-0140
ecoos AP 	400,00 €	2	IVW2211-0140
ecoos UP 	540,00 €	2	IVW2211-0218
ecoos:- FIVE 	480,00 €	2	IVW2230-0140
ecoos: IUK50 	400,00 €	2	IVW9030-0140
skyline AP 	855,00 €	2	IVW3012-0110
skyline UP 	795,00 €	2	IVW3012-0210

FÜR INNENSTATIONEN

	Preis	PG	Artikel-Nr.
Gehäuseunterschalen für ISx3xxx-x140 (10 Stück)	29,00 €	3	E32431
Abdeckplatten für Innenstationen (10 Stück)	22,50 €	3	E24340
Hörer + Schnur für TTX35-RW/01 oder TTS25-RW	22,50 €	3	AKTTP30-RW
Zentraler Bildspeicher	690,00 €	1	FVM1000-0400
Hörer ISH3x30	22,00 €		E33852

FÜR TRANSPONDERLESER

	Preis	PG	Artikel-Nr.
USB-Leser mit MIFARE Classic®	69,00 €	3	E35042
IR-Fernbedienung	22,50 €	3	E23253

FÜR SERVICEGERÄT TCSK-0X

	Preis	PG	Artikel-Nr.
BUS-Verbindungskabel schwarz	12,00 €	3	E02104
Verbindungskabel grau	12,00 €	3	E03481
Anschlussplatine	12,00 €	3	E03262

LEISTUNGSMERKMALE AUSSEN- UND INNENSTATIONEN

AUSSENSTATIONEN/ EINGABE- UND LESEGERÄTE		Serie ASX	Serie PAK	Serie PES/PDS	Serie PUK	Einbau-Tür- lautsprecher	Serie AVC	Serie AVE/AVD	Serie AVU
System- und Anlagen- funktionen	Zuordnungen je Klingeltaste	2	2	2	2	2	2	2	2
	Anzahl nutzbarer Zahlencodes, Transponder bzw. Fingerprints			10*				10*	
	Stand-alone-Betrieb ohne TCS:BUS möglich								
	Schutzfunktion (Sabotagekontakt)								
Auslöse- funktionen	Türruf	•	•	•	•	•	•	•	•
	Lichtschalten	•	•	•	•	•	•	•	•
	Türöffnen					•			
	Ansteuerung eines Türöffner-Relais	•	•	•	•	•	•	•	•
	Schalten			•*		•		•*	
(de-)aktivierbare Funktionen	Quittungston	•	•	•	•	•	•	•	•
Auswahl und Einstellungen	Lautstärke Sprachausgabe	•	•	•	•	•	•	•	•
	Lautstärke Quittungston					•			
	Mikrofonempfindlichkeit	•	•	•	•		•	•	•
	Gesprächszeit	56 s	56 s	56 s	56 s	56 s	56 s	56 s	56 s
	Türbereitschaftszeit	56 s	56 s	56 s	56 s	56 s	56 s	56 s	56 s
	Türöffnerzeit an R-Klemme		5 s	4 s	4 s	4 s	4 s	4 s	4 s
	Rufzeit	5 s	5 s	5 s	5 s			5 s	5 s
Anzeigen	Statusanzeige			•*		•		•*	
	Namensschildbeleuchtung	•	•	•	•		•	•	•
	Tastenbeleuchtung								
Gehäuse und Montage	Montageform	AP	AP	AP	UP	Einbau	AP	AP	UP
	Klingel-/ Eingabetasten	Kunststoff	Vollmetall verchromt	Vollmetall verchromt	Vollmetall verchromt		Vollmetall verchromt	Vollmetall verchromt	Vollmetall verchromt
	Öffnungsprinzip	Verschraubung verdeckt	win:clip	Verschraubung verdeckt	win:clip		win:clip	Verschraubung verdeckt	win:clip
	Speicher der Anlagenkonfiguration tauschbar gesteckt		•	•	•	•		•	•
	funktional erweiterbar mit		FAA1100-... FAA1200-... TOER2-EB	FAA1100-... FAA1200-... TOER2-EB	FAA1100-... FAA1200-... TOER2-EB	FAA1100-... FAA1200-... TOER2-EB	FAA1100-... FAA1200-... TOER2-EB	FAA1100-... FAA1200-... TOER2-EB	FAA1100-... FAA1200-... TOER2-EB
Video-Kamera	Erfassungswinkel						90°	130°	90°
	Kameraart						color	color	color
	Tag-Nacht-tauglich						•	•	•
	IR-Beleuchtung max. Entfernung bei IR-Beleuchtung						•	• 1 m	
	Bildsensor						CCD	CMOS	CCD
	Auflösung in TVL						380	380	420
	Lichtempfindlichkeit						0,2 bei F2.0	0,2 bei F2.5	0,2 bei F2.0
	Brennweite f						3,6 mm	2,0 mm	3,6 mm

Serie Carus IRIS Audio	Serie Carus IRIS Video	Codeschloss AZC50000-0010	Codeclock12 AZF50000-0010	Transponderleser AZC41000-0010	Transponderleser- Modul Serie AMI AMI12300-0080	Codeschloss- Modul Serie AMI AMI11200-0080	Fingerprintscheiter- Modul Serie AMI AMI10800-0080	Serie ASN	Serie AVN	Serie AVD IP	Carus ARGOS
2	2							5	5	5	1
		10	10	250	250	20	99				1.000
		•									•
		•		•				•	•	mit Zusatzmodul	•
•	•							•	•	•	•
•	•	•	•	•	•	•	•			•	•
•	•	•	•	•	•	•	•			•	•
•	•	integriert	•	integriert	integriert	•	•	•	•	•	•
•	•	•	•	•	•	•	•	•	•	•	•
•	•	•	•	•	•	•	•	•	•	•	•
•	•							•	•	•	•
•	•							•	•	•	•
•	•							•	•	•	•
56 s	56 s							•	•	•	•
56 s	56 s							60 s	60 s	60 s	60 s
4 s	4 s	4 s	4 s	4 s	4 s			•	•	•	4 s
4 s	4 s							•	•	•	4 s
		•	•	•	•	•	•	•	•	•	•
•	•							•	•	•	Display
•	•		•								Display
AP	AP	AP	AP	AP	Einbau	Einbau	Einbau	UP	UP	AP	UP/AP
Vollmetall	Vollmetall	Aluminium, elox. natur	Aluminium, elox. natur	Aluminium, elox. natur	Kunststoff schwarz	Aluminium, silber/schwarz	Aluminium, silber/schwarz	Taste	Taste	Taste	Touch
Verschraubung verdeckt	Verschraubung verdeckt	win:clip	Verschraubung verdeckt	win:clip	Verschraubung	Verschraubung	Verschraubung	WIN:Clip	WIN:Clip	Schrauben	Schrauben
								downloadbar	downloadbar	downloadbar	downloadbar
FAA1100-... FAA1200-... TOER2-EB	FAA1100-... FAA1200-... TOER2-EB	FAA1200-... TOER2-EB	FAA1100-... FAA1200-... TOER2-EB	FAA1200-... TOER2-EB	FAA1200-... TOER2-EB						CAE4101
	180°								104°	80°	130°
	color								digitale Kamera	digitale Kamera	digitale Kamera
	•								•	•	•
									• 0,5m	• 0,5m	• 0,5m
	CMOS								CMOS	CMOS	CMOS
	keine Angabe								1.280x1.024	640x480	1,3 Megapixel
	keine Angabe								keine Angabe	keine Angabe	keine Angabe
	keine Angabe								keine Angabe	keine Angabe	keine Angabe

INNENSTATIONEN		Türtelefon und Freisprecher ISx3030-0140	Türtelefon und Freisprecher ISx3130-0140	Freisprecher TASTA Audio ISW5010-0145	Serie IMM Audio IMM1100-0140	Serie IMM Audio IMM1110-0140	Serie IMM Audio IMM2100-0140	Serie IMM Audio IMM2110-0140
System- und Anlagenfunktionen	Sprachübertragung	Gegenspr. Freispr.	Gegenspr. Freispr.	Freispr.	Gegenspr.	Gegenspr.	Freispr.	Freispr.
	Mithör- und Mitsehsperr, automatische Gesprächsabschaltung	•	•	•	•	•	•	•
	Bedienung zentraler Bildspeicher*							
	Durchsagefunktion							
	Anschluss LAN WLAN							
Auslösefunktionen	Türöffnen	•	•	•	•	•	•	•
	Lichtschalten	•	•	•	•	•	•	•
	Schalten	◦	•	•	•	•	•	•
	Internruf		•	•	•	•	•	•
	selektives Schalten				10 + 1	20 + 1	10 + 1	20 + 1
	selektive Internrufe				10 + 1	20 + 1	10 + 1	20 + 1
	selektive Außenstationsrufe				10	20	10	20
	Bildaufschtaltung, Kameraauswahl							
	Bildaufzeichnung im zentralen Bildspeicher*							
Kamerasteuerung								
(de-)aktivierbare Funktionen	Wechselsprechen	›	›	•			•	•
	automatisches Freisprechen nach Internruf	›	›	•			•	•
	Ruftonabschaltung	•	•	•	•	•	•	•
	Parallelzuordnung	•	•	•	•	•	•	•
	Rufumleitung		•	•	•	•	•	•
	Türöffnerautomatik		•	•	•	•	•	•
	Etagentüröffnerfunktion		•	•	•	•	•	•
Auswahl und Einstellungen	Anzahl wählbarer Ruftöne	13	13	13	13	13	13	13
	Anzahl wählbarer Ruftöne je Klingeltaste							
	Anzahl akustischer Rufunterscheidungen	4	4	3	4	4	4	4
	Ruftonlautstärke	•	•	•	•	•	•	•
	Gesprächslautstärke	•	•	•				
	Farbintensität, Helligkeit (Kontrast)							
Anzeigen	Ruftonabschaltung	•	•	•	•	•	•	•
	Besetztanzeige	•	•	•	•	•	•	•
	Tür- und Internrufe (Kurzzeitspeicherung)	•	•	•	•	•	•	•
	Rufumleitung bzw. Türöffnerautomatik		•	•	•	•	•	•
	Sensorfunktion (Statusanzeige)				•	•	•	•
	Bildspeicherung (im zentralen Bildspeicher)							
	Kurzmitteilungsempfang							
Gehäuse und Montage	Material und Farbe	Kunststoff, weiß	Kunststoff, weiß	Kunststoff, ASA	Kunststoff, weiß	Kunststoff, weiß	Kunststoff, weiß	Kunststoff, weiß
	Montageform	AP, auf Tisch	AP, auf Tisch	AP	AP, auf Tisch	AP, auf Tisch	AP, auf Tisch	AP, auf Tisch
	funktional erweiterbar mit	TRE1-EB FFL2000-0 FBI4200-...	TRE1-EB FFL2000-0 FBI4200-...	Smartslot	FFL2100-0 FBI4200-...	FFL2100-0 FBI4200-...	FFL2100-0 FBI4200-...	FFL2100-0 FBI4200-...
	magnetische Hörerhalterung	•	•					
Video-Display	Displaygröße in cm (Zoll) und Displaytyp							
	Auflösung in Pixel							

LEISTUNGSMERKMALE SETS + PACKS

AUSSENSTATIONEN/ EINGABE- UND LESEGERÄTE		Serie PAK	Serie PUK	Einbau-Tür- lautsprecher	Serie AVC	Serie AVE	Serie AVU
System- und Anlagenfunktionen	Türöffnen	2	2	2	2	2	2
	Anzahl nutzbarer Zahlencodes bzw. Transponder						
Auslösefunktionen	Türruf	•	•	•	•	•	•
	Lichtschalten	•	•	•	•	•	•
	Türöffnen			•			
	Ansteuerung eines Türöffner-Relais	•	•	•	•	•	•
	Schalten			•	•		
(de-)aktivierbare Funktionen	Quittungston	•	•	•	•		•
Auswahl und Einstellungen	Lautstärke Sprachausgabe	•	•	•	•	•	•
	Lautstärke Quittungston			•			
	Gesprächszeit	•	•		•	•	•
	Türbereitschaftszeit	56 s	56 s	56 s	56 s	56 s	56 s
	Türöffnen	56 s	56 s	56 s	56 s	56 s	56 s
	Türöffnerzeit an R-Klemme	4 s	4 s	4 s	4 s	4 s	4 s
	Rufzeit	5 s	5 s	5 s	5 s	5 s	5 s
Anzeigen	Statusanzeige			•			
	Tastenbeleuchtung						
Gehäuse und Montage	Montageform	AP	UP	Einbau	AP	AP	UP
	Material und Farbe	verchromtes Vollmetall	verchromtes Vollmetall		verchromtes Vollmetall	verchromtes Vollmetall	verchromtes Vollmetall
	Öffnungsprinzip	win:clip™	win:clip™		win:clip™	verdeckte Verschraubung	win:clip™
	Speicher der Anlagenkonfiguration	•	•	•	•	•	•
	funktional erweiterbar mit	FAA1100-... FAA12x0-... TOER2-EB	FAA1100-... FAA12x0-... TOER2-EB	FAA1100-... FAA12x0-... TOER2-EB	FAA1100-... FAA12x0-... TOER2-EB	FAA1100-... FAA12x0-... TOER2-EB	FAA1100-... FAA12x0-... TOER2-EB
Video-Kamera	Erfassungswinkel				90°	130°	90°
	Kameraart				color	color	color
	Tag-Nacht-tauglich				•	•	•
	IR-Beleuchtung max. Entfernung bei IR-Beleuchtung				•	• 1 m	
	Bildsensor				CCD	CMOS	CCD
	Auflösung in TVL				380	380	420
	Lichtempfindlichkeit				0,2 bei F2.0	0,2 bei F2.5	0,2 bei F2.0
	Brennweite f				3,6 mm	2,0 mm	3,6 mm

code:pack
PZF5000-0010

10

-
-
-
-
-

4 s

-
-

AP

Aluminium, elox.
natur

verdeckte
Verschraubung

FAA1100-...
FAA12x0-...
TOER2-EB

LEISTUNGSMERKMALE SETS + PACKS

INNENSTATIONEN		Türtelefon ISH3030-0140	Freisprecher ISW3030-0140	Türtelefon ISH3130-0140	Freisprecher ISW3130-0140	Video-Türtelefon IVH3222-0140	Freisprecher TASTA Audio ISW5010-0145	Freisprecher TASTA Video IWW511x-0145
System- und Anlagenfunktionen	Sprachübertragung	Gegenspr.	Freispr.	Gegenspr.	Freispr.	Gegenspr.	Freispr.	Freispr.
	Mithör- und Mitsehsperrung, automatische Gesprächsabschaltung	•	•	•	•	•	•	•
Auslösefunktionen	Türöffnen	•	•	•	•	•	•	•
	Lichtschalten	•	•	•	•	•	•	•
	Schalten	◦	◦	•	•	•	•	•
	Internruf			•	•		•	•
	selektives Schalten							
	selektive Internrufe							
	Bildaufschtaltung, Kameraauswahl					•		•
(de-)aktivierbare Funktionen	Wechselsprechen		•		•		•	•
	automatisches Freisprechen nach Internruf		•		•		•	•
	Ruftonabschaltung	•	•	•	•	•	•	•
	Parallelzuordnung	•	•	•	•	•	•	•
	Rufumleitung			•	•		•	•
	Türöffnerautomatik			•	•		•	•
Auswahl und Einstellungen	Etagentüröffnerfunktion			•	•		•	•
	Anzahl wählbarer Ruftöne	13	13	13	13	7	13	13
	Anzahl akustische Rufunterscheidungen	4	4	4	4	4	3	3
	Ruftonlautstärke	•	•	•	•	•	•	•
	Gesprächslautstärke	•	•	•	•		•	•
Anzeigen	Farbintensität, Helligkeit (Kontrast)					•		•
	Ruftonabschaltung	•	•	•	•	•	•	•
	Besetztanzeige	•	•	•	•	•	•	•
	Tür- und Internrufe (Kurzzeitspeicherung)	•	•	•	•		•	•
Gehäuse und Montage	Rufumleitung bzw. Türöffnerautomatik			•	•		•	•
	Material und Farbe	Kunststoff, weiß	Kunststoff, weiß	Kunststoff, weiß	Kunststoff, weiß	Kunststoff, weiß	Kunststoff, ASA	Kunststoff, ASA
	Montageform	AP, auf Tisch	AP, auf Tisch	AP, auf Tisch	AP, auf Tisch	AP	AP	AP
	funktional erweiterbar mit	TRE1-EB FFL2000-0 FFL2100-0 FBI4200-...	TRE1-EB FFL2000-0 FFL2100-0 FBI4200-...	TRE1-EB FFL2000-0 FFL2100-0 FBI4200-...	TRE1-EB FFL2000-0 FFL2100-0 FBI4200-...	TRE1-EB FFL2000-0	Smartslot	Smartslot
Video-Display	magnetische Hörerhalterung	•		•				
	Displaygröße in cm (Zoll) und Displaytyp					8,9 (3,5) Digital-TFT		8,9 (3,5)
	Auflösung in Pixel					320 x 240		320 x 240

KONFIGURATIONS- LEISTUNGEN

AUSSENSTATIONEN	Preis
Programmierung Außenstation analog eine Innenstation je Taste	5,00 €
Programmierung Außenstation analog zwei Innenstationen je Taste	17,00 €
Programmierung Außenstation IP eine Innenstation je Taste	17,00 €
Programmierung Displayaußenstation AMI11603-00xx/AMI10105-07xx	202,00 €
Programmierung Codeschloß (AZF50000-0010/AZC50000-0010/AMI11200-00xx)	32,00 €
Programmierung Mleser AMI12300-0080/AZC41000-0010 Grund (bis 5 Karten)	47,00 €
Programmierung Mleser AMI12300-0080/AZC41000-0010 je Karte (6 bis x Karten)	2,00 €
Namensschildbeschriftung je Name	2,00 €

INNENSTATIONEN UND FUNKTIONSERWEITERUNGEN	Preis
Programmierung Innenstation Analog (Parallel, Internruf, Steuerfunktion) ISx/lvx	32,00 €
Programmierung Innenstation Analog (Parallel, Internruf, Steuerfunktion) IMM	42,00 €
Programmierung FAA1200-0400/TOER2-EB	21,00 €
Programmierung FAA1250-0400	32,00 €
Programmierung TRE2-EB	21,00 €
Parallelprogrammierung FFL2100-0	21,00 €
Parallel Parallellprogrammierung FIL1000-1/FIL5100-0145	26,00 €
Programmierung FVM1000-0400	63,00 €

RELAIS UND MELDER	Preis
Programmierung BRE2-EB/BRE2-SG	32,00 €
Programmierung FBS1105-0900	21,00 €
Programmierung FIS1100-0600	26,00 €
Programmierung BMN2-EB	21,00 €

UMSCHALTER	Preis
Programmierung FVU1210-0600/FVU1401-0400	47,00 €
Programmierung FVU1200-0600	32,00 €

INTERFACE	Preis
Programmierung FBO1100-0400	72,00 €
Programmierung FBO1200-0400	78,00 €

SONSTIGES	Preis
Schaltplan (je Stunde, Abrechnung nach A&V)	72,00 €

Beratung
Wir beraten Sie gern!
Nutzen Sie unsere
Technische Service-Hotline

 04194 9881-188

ELEKTRISCHE EIGENSCHAFTEN

AUSSENSTATIONEN/ EINGABE- UND LESEGERÄTE ZUR ZUTRIITTSKONTROLLE		Serie ASX	Serie PAK	Serie PES	Klingelast- erweiterungen	Serie PUK	Einbau- Türlautsprecher	Serie AVC	Serie AVE	Serie AVU	Serie Carus IRIS Audio
Eingangsstrom I(a)	in mA	0,4	0,4	0,4	+ 0,8 ¹ + 1,2 ²	0,4 ¹ 0,8 ² 1,2 ³	1,4	0,4	0,4	0,4 ¹ 0,8 ² 1,2 ³	0,1
Eingangsstrom I(P), in Ruhe	in mA	9,1	11	26	+ 12 ¹ + 23 ²	19 ¹ 36 ² 53 ³	7,7	140	60	140 ¹ 156 ² 173 ³	49
Eingangsstrom I(Pmax), maximal	in mA	25	21	46	+ 12 ¹ + 23 ²	36 ¹ 40 ² 58 ³	40	156	80	156 ¹ 160 ² 178 ³	55
Versorgungsspannung	24/26V ± 8%	•	•	•	•	•	•	•	•	•	•
Zusätzliche Klemme R	Funktionserweiterung Türöffnen		•	•	•	•	•	•	•	•	•
Zusätzliche Klemme S	Auslösen von Türöffner-, Licht-, Schaltfunktion oder Türruf			•	•	•	•				
Zusätzliche Anschlüsse	USB-B RS485										
Verdrahtungstechnik (Anzahl Drähte)	2-Draht möglich		•	•			•				
	3-Draht	•	•	•	•	•	•				•
	6-Draht							•	•	•	

Klingelastenerweiterungen

¹ Für Klingelastenerweiterungen mit bis zu 20 Klingelast

² Für Klingelastenerweiterungen mit mehr als 20 Klingelast

PUK I AVU

¹ einspaltig

² zweispaltig

³ dreispaltig

INNENSTATIONEN

		Türtelefon und Freisprecher ISx3030-0140	Türtelefon und Freisprecher ISx3130-0140	Freisprecher TASTA Audio	Serie IMM Audio IMM1100-0140	Serie IMM Audio IMM1110-0140	Serie IMM Audio IMM2100-0140	Serie IMM Audio IMM2110-0140	Video-Türtelefon IVH3222-0140	Freisprecher TASTA Video	Serie IMM Video IMM1310-0140
Eingangsstrom I(a)	im 2-Drahtbetrieb, in mA	1	1,4								
	im 3-Drahtbetrieb, in mA	0,2	0,2	0,16	0,4	0,5	0,5	0,5			
	im 6-Drahtbetrieb, in mA								0,2	0,04	0,4
Eingangsstrom I(P), in Ruhe in mA	in mA	0,8	1,2	1,71	4,4	7,1	4,7	7,4	4	14	7,1
Eingangsstrom I(Pmax), maximal	in mA	75	72	6,88	90	102	112	124	90	136	145
Videobildaufschaltung	AS-abhängig								◦	•	◦
zusätzliche Anschlüsse	für Etagentaster	•	•		•	•	•	•	•	•	•
Verdrahtungstechnik (Anzahl Drähte)	2-Draht möglich	•	•	•							
	3-Draht			•	•	•	•	•			
	6-Draht								•	•	•

Serie Carus IRIS Video	Serie AMI 11110-00xx	Serie AMI 1090x-00xx	Serie AMI 11403-00xx	Codeschloss AZC50000-0010	Codeclock12 AZF50000-0010	Transponderleser AZC41000-0010	Transponderleser-Modul Serie AMI AMI12300-0080	Codeschloss-Modul Serie AMI AMI11200-0080	Fingerprints scanner-Modul Serie AMI AMI10800-0080	Serie ASN	Serie AVN	Serie AVD-IP	Carus ARG05
0,1	0,1	0,3	11	0,4	0,4	0,1	0,1	0,4					
103	5,9	4,5	19,5	1,6	14	17	11	3	85 <small>(aus Steuer- einheit)</small>	5 Watt	5 Watt	5 Watt	10 Watt
120	13,5		85	36	59	40	25	17	90 <small>(aus Steuer- einheit)</small>				
•	•	•	•	•	•	•	•	•	8-24V AC/DC <small>(aus Steuer- einheit)</small>	PoE	PoE	PoE	PoE/12V DC, 1A
•	•				•			•		•	•	•	•
	•									•	•	•	•
						RS485	RS485						RS485
	•	•	•	•	•	•*	•*	•					
•										CAT5e	CAT5e	CAT5e	CAT5e

*2-/3-Draht-Betrieb umschaltbar

Serie IMM Video IMM2310-0140	Carus ORIGO Video CAI2000	Carus PENTA	sky	skyline	skyline:ten BASIC
0,5	0,4		0,03	0,4	0,5
7,4	16,5	33	8,5	16	100
167	175	240	210	240	450
◦	•	•	•	•	•
•	•	•	•	•	•
•	•	•	•	•	•
•	•	•	•	•	•

ELEKTRISCHE EIGENSCHAFTEN

VIDEOKAMERAS		Einbaukamera FVK220x-0300	Dome-Kamera FVK4224-0	Dome-Kamera FVK4225-0	Zylinder- Kamera FVK32x0-0	Variofokus- Kamera FVK1202-0	PTZ-Interface FBI4500-0100
Eingangsstrom I[a]	in mA	0	0	0	0	0	0,4
Eingangsstrom I(P), in Ruhe	in mA	120	57 157	60	100	75 265	25
Eingangsstrom I(Pmax)	in mA	120	57 157	60	100	75 265	35
Versorgungsspannung	in V DC	18 – 28	12	12	12	12	26
Verdrahtungstechnik	6 (a/b, P, M, V1, V2)	•	•	•	•	•	•

FUNKTIONS- ERWEITERUNGEN		Funktsignalgerät FFL2000-0	Funktsignalgerät FFL2100-0	Funktsignalgerät FFL2200-0	Lautwerk FIL1101-0140	Einbau-Ruf-Relais TRE1-EB	Ruf-Relais TRE2-EB	Einbau-Tür- öffner-Relais FAA1100-0600	Türöffner-Relais FAA1250-0400	Türöffner-Relais FAA1200-0600	Türöffner-Relais TOER2-EB	Treppenlicht- Zeitschalter FNA1000-0400	Kombi-Gerät BRE2-SG
Eingangsstrom I[a]	im 2-Drahtbetrieb, in mA	1,6	1,2		1,5	1,6	1,2				1,2		
	im 3-Drahtbetrieb, in mA		0,4		0,2	1,6	0,4		0,4	0,4	0,4		0,4
	im 6-Drahtbetrieb, in mA												
Eingangsstrom I(P), in Ruhe	in mA		0,8		1,3		0,8		1,4	0,8	0,8		1,4
Eingangsstrom I(Pmax), maximal	in mA	6,6	6,5	1,1 (24V)	70	5,6	6,5	5,6	30	16	6,5		30
Versorgungsspannung	in V	230	26		26	26	26	26	26	26	26	230	26
Verdrahtungstechnik (Anzahl Drähte)	2-Draht möglich	•	•		•	•	•	•			•	•	
	3-Draht	•	•		•	•	•	•		•	•	•	•
	6-Draht												

INTERFACES		TK-Interface FBO1x00-0400	ELA-Interface FBI5100-0400	IP-Gateway BASIC 2.0 FBI6123-0400	IP-Gateway ADVANCED 2.0 FBI6124-0400
Eingangsstrom I[a]	im 2-Drahtbetrieb, in mA				
	im 3-Drahtbetrieb, in mA	0,03	0,4		
	im 6-Drahtbetrieb, in mA			0,1	0,1
Eingangsstrom I(P), in Ruhe	in mA	9	1,9	200	200
Eingangsstrom I(Pmax), maximal	in mA	50	40	250	250
Versorgungsspannung	in V	26	26	26	26
Verdrahtungstechnik (Anzahl Drähte)	3-Draht	•	•		
	6-Draht			• Video	• Video

Kameramodul
AM110500-00xx

0
90
90
12
5

Kombi-Gerät BRE2-EB	Sensor FBS1100-0900	Sensor FBS1105-0900	Sensor BMN2-EB	Etagenruf-Generator FIS1100-0600	Videoverteiler FVY1200-0400	Videoverteiler FVY1200-0600	Videoverteiler FVY1400-0400	Videoumschalter FVU1210-0600	Videoumschalter FVU1401-0400	Videoumschalter FVU1200-0600	Video-2-Draht Sender FW2000-0600	Video-2-Draht Empfänger FWW1001-0600
1,3	1,3	1,3										
0,4	0,4	0,4		0,4				0,4	0,1	0,4		
1,1	1	1	1,1	5	60	40	90	2	20	0,4	17	
3,9	1,5	1,5	2,5	12	70	60	120	80	0,0	15	300	25
26	26	26	26	26	26	26	26	26	26	26	26	26
•	•	•										
•	•	•	•	•								
					•	•	•	•	•	•	•	•

INBETRIEBNAHME UND WARTUNG

AUSSENSTATIONEN		Serie ASX	Serie PAK	Serie PES	Serie PUK	Einbau-Tür- lautsprecher	Serie AVC	Serie AVE	Serie AVU	Serie Carus IRIS Audio	Serie Carus IRIS Video	Serie AMI
Speicher	tauschbar gesteckt		•	•	•	•	•	•	•			
Manuell veränderbare Parameter	Rufziele bzw. Lichtschaltfunktion	•	•	•	•	•	•	•	•	•	•	
	Lautstärke Sprachausgabe	•	•	•	•	•	•	•	•	•	•	
	Lautstärke Quittungston					•						
	Mikrofonempfindlichkeit	•	•	•	•		•	•	•	•	•	
Mit Servicegerät TCSK veränderbare Parameter	Rufziele bzw. Lichtschaltfunktion	•	•	•	•	•	•	•	•	•	•	
	Gesprächszeit	56 s	56 s	56 s	56 s	56 s	56 s	56 s	56 s	56 s	56 s	
	AS-Adresse ändern/sperrern	•	•	•	•	•	•	•	•	•	•	
	Sprechen bei Türbereitschaft	•	•	•	•	•	•	•	•	•	•	
	Quittungstonauswahl	•	•	•	•	•	•	•	•	•	•	
Mit Software veränderbare Parameter	Rufziele bzw. Lichtschaltfunktion	•	•	•	•	•	•	•	•	•	•	
	Gesprächszeit	56 s	56 s	56 s	56 s	56 s	56 s	56 s	56 s	56 s	56 s	
	Türbereitschaftszeit	56 s	56 s	56 s	56 s	56 s	56 s	56 s	56 s	56 s	56 s	
	Türöffnerzeit	4 s	4 s	4 s	4 s	4 s	4 s	4 s	4 s	4 s	4 s	
	Rufzeit	5 s	5 s	5 s	5 s			5 s	5 s			
	AS-Adresse ändern/sperrern	•	•	•	•	•	•	•	•	•	•	
	Sprechen bei Türbereitschaft	•	•	•	•	•	•	•	•	•	•	
	Türöffner nur während Sprechverbindung	•	•	•	•	•	•	•	•	•	•	
	Türöffnerzeit an R-Klemme		•	•	•	•	•	•	•	•	•	
	Mastercode			•*				•*				
	Grundzustand laden	•	•	•	•	•	•	•	•	•	•	
	Vollduplex-Modus									•	•	
	Programmiersperre	•	•	•	•	•	•	•	•	•	•	



Technische Daten zu den verschiedenen Funktionsmodulen
finden Sie im Downloadbereich unter www.tcsag.de

EINGABE- UND LESEGERÄTE
ZUR ZUTRITTSKONTROLLE

		Codeschloss AZF50000-0010	Codeschloss AZC50000-0010	Transponderleser AMI12300-... AZC41000-...
Manuell veränderbare Parameter	Anlernen von Codes (Codes via Mastercode)	•	•	
	Anlernen von Schlüsseln (Transponder und Master-Transponder mit IR-Fernbedienung)			•
	Lichtschaftfunktion	•	•	•
	Relaisschaltzeit bzw. Schaltzeit für R-Kontakt	•	•	•
	AS-Adresse	•	•	•
	Grundzustand laden	•	•	•
	Mastercode ändern	•	•	•
Mit Software veränderbare Parameter	Anlernen von Codes und Transpondern	•	•	•
	Relaisschaltzeit bzw. Schaltzeit für R-Kontakt	•	•	•
	Auslösefunktion Türöffner Steuerfunktion	•	•	•
	AS-Adresse ändern sperren	•	•	•
	Mastercode	•	•	•
	Grundzustand laden	•	•	•

INBETRIEBNAHME UND WARTUNG

INNENSTATIONEN		Türtelefon und Freisprecher ISx3030-0140	Türtelefon und Freisprecher ISx3130-0140	Freisprecher TASTA Audio	Serie IMM Audio IMM11x0-0140	Serie IMM Audio IMM21x0-0140	Serie IMM Video IMM1310-0140	Serie IMM Video IMM2310-0140	Video-Türtelefon IVH3222-0140	Freisprecher TASTA Video
Betriebsanzeige	OSD-Menü									
	LED (blau)									
Fehleranzeige	optisch akustisch (Summenfehleranzeige an LED)	•	•							
Manuell veränderbare Parameter	Gesprächslautstärke	•	•	•						•
	Ruftonlautstärke	•	•	•	•	•	•	•	•	•
	Ruftonauswahl	•	•	•	•	•	•	•	•	•
	Ruftonabschaltung	•	•	•	•	•	•	•	•	•
	Internruf				•	•	•	•		
	Steuerfunktion				•	•	•	•		
	Rufumleitung				•	•	•	•		
	Türöffnerautomatik				•	•	•	•		
	Parallelruf				•	•	•	•		
	Farbsättigung						•	•	•	•
	Helligkeit						•	•	•	•
	Kontrast								•	•
	Werkseinstellung laden				•	•	•	•	•	
Mit Servicegerät TCSK veränderbare Parameter	Lichtschaltfunktion	◦	◦		◦	◦	◦	◦	•	
	Parallelruf	•	•		•	•	•	•	•	
	Internruf (an Funktionstaste)		•		•	•	•	•		
	Rufumleitung (an Funktionstaste)		•		•	•	•	•		
	Türöffnerautomatik (an Funktionstaste)		•		•	•	•	•		
Steuerfunktion (an Funktionstaste)		•		•	•	•	•	•		
Mit Software configo veränderbare Parameter	Wechselsprechen	›	›	•		•		•		•
	Ruftonauswahl	•	•	•	•	•	•	•	•	•
	Internruf(e)		•	•	•	•	•	•		•
	Parallelruf	•	•	•	•	•	•	•	•	•
	Rufumleitung		•	•	•	•	•	•		•
	Türöffnerautomatik		•	•	•	•	•	•		•
	Etagentüröffnerfunktion		•	•	•	•	•	•		•
	Steuerfunktion/en		•	•	•	•	•	•	•	•
	Anzeigefunktion/en (für Komfortastatur)				•	•	•	•		
	automatisches Freisprechen nach Internruf	›	›	•		•		•		•
	Audio AS-Adresse ändern (Grenzrufton AS)	•	•	•	•	•	•	•	•	•
	Grundzustand laden	•	•		•	•	•	•	•	
	Senden der Absenderseriennummer bei Internrufen		◦		◦	•	◦	•		
unendliche Sprechzeit	•	•	•						•	

TECHNOLOGIEN

AUDIOANLAGEN IN 2- ODER 3-DRAHTTECHNIK

Installation leicht gemacht. Dafür wurde der TCS:BUS® erfunden. Bei diesem System werden alle Signale zum Schalten, Steuern, Regeln und Überwachen über eine zweiadrige verdrehte Kupferleitung ausgetauscht. Dadurch wird der Aufwand beim Verdrahten auf ein Minimum reduziert. Und eine Anlage kann schon mit drei Komponenten realisiert werden.

- > Inbetriebnahme durch eine Person
- > Minimaler Aufwand beim Verdrahten
- > Ideal für Renovierung durch Drahtleitung
- > Zentraler tauschbarer Speicher in der Außenstation
- > Einfache Konfiguration mit TCS:configo oder Servicegerät
- > Intelligente Zusatzfunktionen programmierbar
- > Funktional gemischte Anlagen möglich
- > Anlagen ab drei Komponenten möglich

PRINZIPBILD AUDIOANLAGE

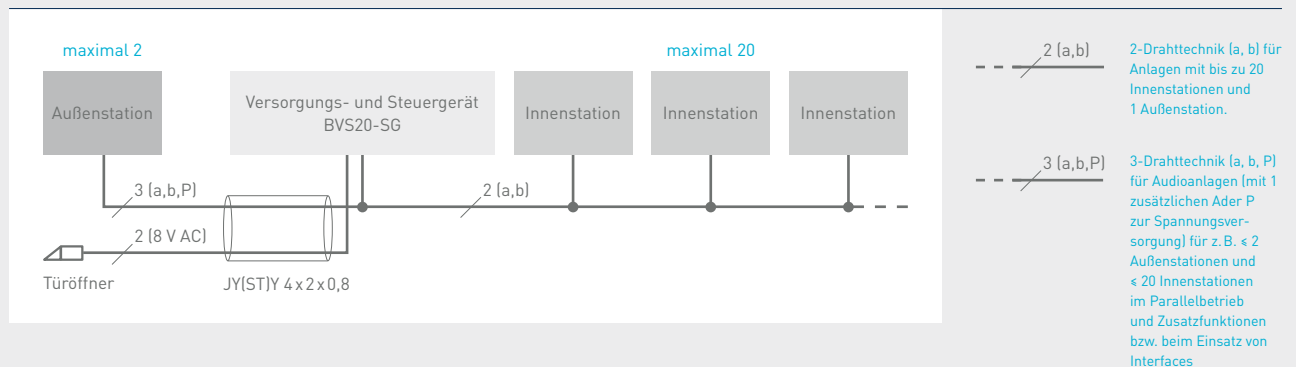

PRINZIPBILD AUDIO „MITTLERE ANLAGENGRÖSSE“

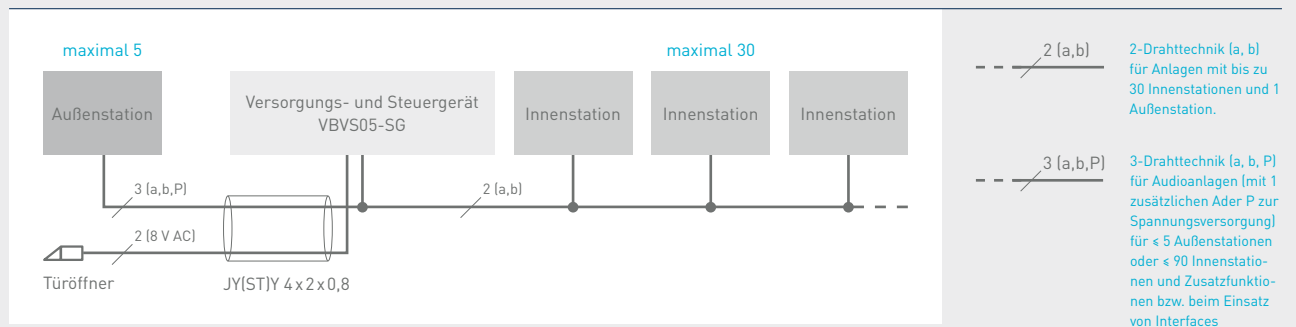

PRINZIPBILD AUDIO „GROSSANLAGE“

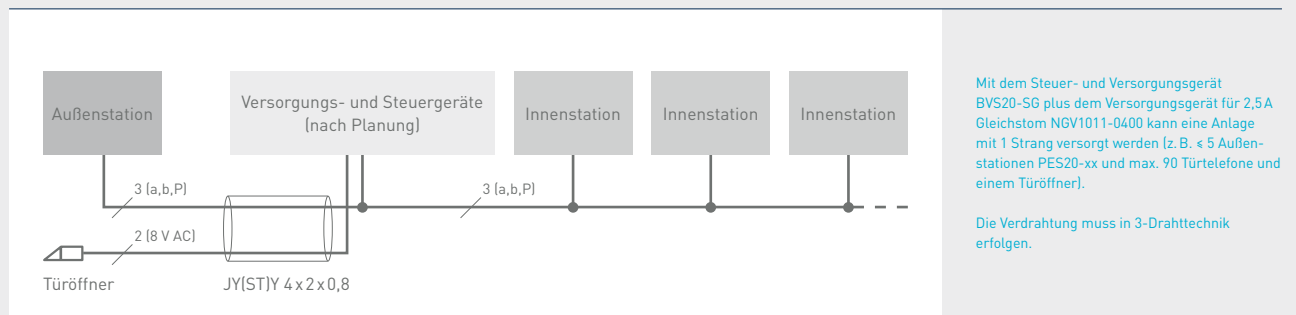

VIDEOANLAGEN IN 6-DRAHTTECHNIK

Eine Technologie für alle Videosysteme. Dabei erfüllen drei Adernpaare drei Aufgaben. Die zwei Drähte des TCS:BUS® übermitteln Sprache und Funktionen. Zwei Drähte dienen der zentralen Spannungsversorgung. Und über zwei Drähte läuft das Videosignal. So können Anlagen schon ab drei Komponenten verwirklicht werden.

- > für Video auf TV oder PC mit TV-Karte
- > Übertragung von Video auf Twisted Pair Kabeln
- > Überwachung von Gebäuden möglich
- > Entfernung bis in den Kilometerbereich realisierbar

PRINZIPBILD VIDEOANLAGE

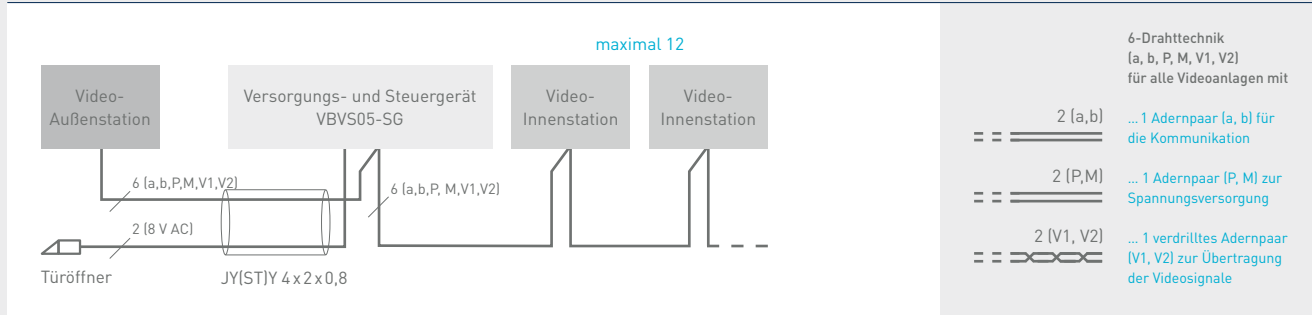

PRINZIPBILD MITTLERE VIDEOANLAGE

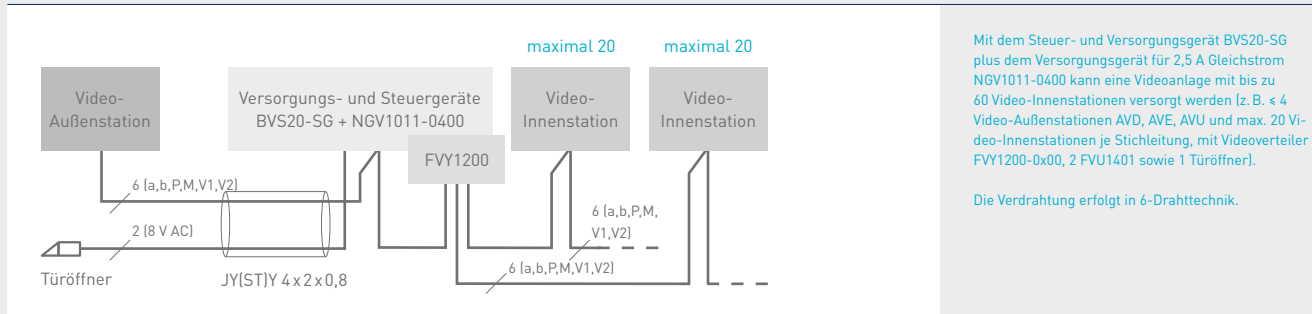

TCS OVER IP

Mit TCS over IP ergeben sich für die Türkommunikation ganz neue Möglichkeiten. So kann ein vorhandenes Netzwerk mit WLAN genutzt werden, wenn zum Beispiel das Verlegen von Leitungen nicht sinnvoll ist. Es müssen nur die Signale des TCS:BUS® auf das Internetprotokoll übersetzt werden. Das erledigt das TCS-IP-Gateway.

Für eine direkte Integration der Türkommunikation in ein IP-Netzwerk bietet TCS-IP-Außenstationen für bis zu 1.000 Rufziele.

S. 173

PRINZIPBILD TCS OVER IP

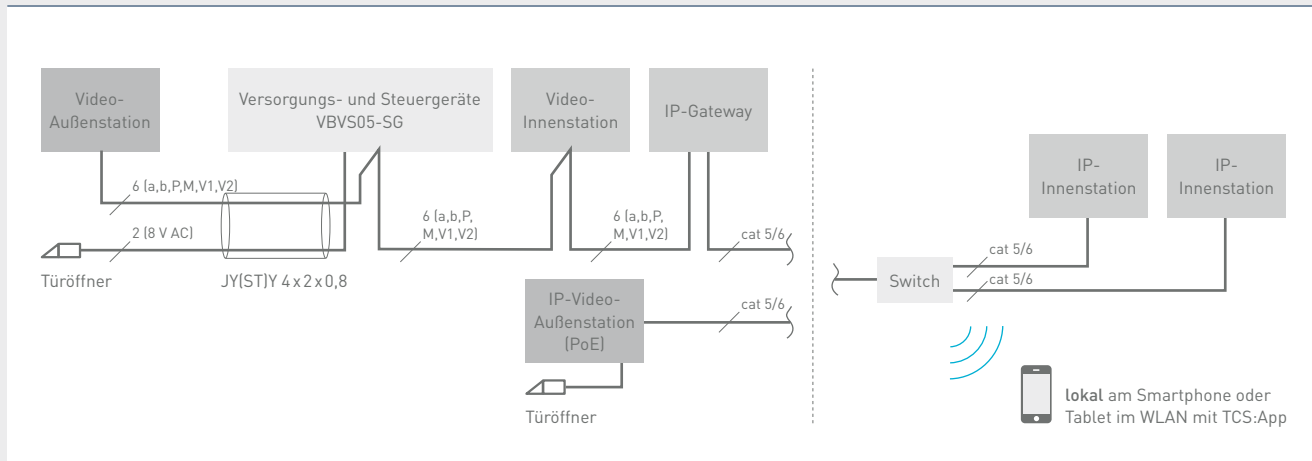

VERKAUFS- UND LIEFERBEDINGUNGEN DER TCS AG

Zur Verwendung im Geschäftsverkehr gegenüber Unternehmen innerhalb der Bundesrepublik Deutschland

I. Allgemeine Bestimmungen

1. Für die Rechtsbeziehungen zwischen Lieferer und Besteller im Zusammenhang mit den Lieferungen und/oder Leistungen des Lieferers gelten nachfolgenden Verkaufs- und Lieferbedingungen in der jeweils aktuell gültigen Form, auch für künftige Geschäfte, selbst wenn wir nicht ausdrücklich auf die Geltung unserer Verkaufs- und Lieferbedingungen hingewiesen haben. Allgemeine Geschäftsbedingungen des Bestellers gelten nur insoweit, als der Lieferer ihnen ausdrücklich schriftlich zugestimmt hat. Für den Umfang der Lieferungen sind die beiderseitigen übereinstimmenden schriftlichen Erklärungen maßgebend.

2. An Kostenvoranschlägen, Zeichnungen und anderen Unterlagen behält sich der Lieferer seine eigentums- und urheberrechtlichen Nutzungs- und Verwertungsrechte uneingeschränkt vor. Die Unterlagen dürfen nur nach vorheriger Zustimmung des Lieferers Dritten zugänglich gemacht werden und sind, wenn der Auftrag dem Lieferer nicht erteilt wird, diesem auf Verlangen unverzüglich zurückzugeben. Die Absätze 1 und 2 gelten entsprechend für Unterlagen des Bestellers; diese dürfen jedoch solchen Dritten zugänglich gemacht werden, denen der Lieferer zulässigerweise Lieferungen übertragen hat.

3. An Standardsoftware und Firmware hat der Besteller das nicht ausschließliche Recht zur Nutzung mit den vereinbarten Leistungsmerkmalen in unveränderter Form auf den vereinbarten Geräten. Der Besteller darf ohne ausdrückliche Vereinbarung eine Sicherungskopie der Standardsoftware erstellen.

4. Teillieferungen sind zulässig, soweit sie dem Besteller zumutbar sind.

5. Der Begriff „Schadensersatzansprüche“ in diesen Geschäftsbedingungen umfasst auch Ansprüche auf Ersatz vergeblicher Aufwendungen.

II. Preise, Zahlungsbedingungen und Aufrechnung

1. Die Preise verstehen sich ab Werk ausschließlich Verpackung- und Versandkosten zuzüglich der jeweils geltenden gesetzlichen Umsatzsteuer. Es werden die am Tage der Auftragsbestätigung gültigen Preise berechnet.

2. Für Sonderanfertigungen und Lieferungen die später als 4 Monate nach dem eigentlichen Vertragsabschluss erfolgen, können Preisanpassungen auf Grund veränderter Rohstoff-, Lohn-, Material und/oder Gemeinkosten erfolgen.

3. Zahlungen sind frei Zahlstelle des Lieferers innerhalb von 30 Tagen ohne Abzug oder gemäß gesonderter Konditionsvereinbarungen zu leisten. Skonto wird, wenn denn, nur auf den Nettowarenwert, nicht auf Verpackung- und Versandkosten oder etwaige Serviceleistungen gewährt. Rechnungen von Serviceleistungen werden abweichend, sofort rein netto, zur Zahlung nach 5 Arbeitstagen fällig.

4. Der Besteller kann nur mit solchen Forderungen aufrechnen, die unbestritten oder rechtskräftig festgestellt sind.

III. Eigentumsvorbehalt

1. Die Gegenstände der Lieferungen (Vorbehaltsware) bleiben Eigentum des Lieferers bis zur Erfüllung sämtlicher ihm gegen den Besteller aus der Geschäftsverbindung zustehenden Ansprüche. Soweit der Wert aller Sicherungsrechte, die dem Lieferer zustehen, die Höhe aller gesicherten Ansprüche um mehr als 20% übersteigt, wird der Lieferer auf Wunsch des Bestellers einen entsprechenden Teil der Sicherungsrechte freigeben; dem Lieferer steht die Wahl bei der Freigabe zwischen verschiedenen Sicherungsrechten zu.

2. Während des Bestehens des Eigentumsvorbehalts ist dem Besteller eine Verpfändung oder Sicherungsübereignung untersagt und die Weiterveräußerung nur Wiederverkäufern im gewöhnlichen Geschäftsgang und nur unter der Bedingung gestattet, dass der Wiederverkäufer von seinem Kunden Bezahlung erhält oder den Vorbehalt macht, dass das Eigentum auf den Kunden erst übergeht, wenn dieser seine Zahlungsverpflichtungen erfüllt hat.

3. Veräußert der Besteller Vorbehaltsware weiter, so tritt er bereits jetzt seine künftigen Forderungen aus der Weiterveräußerung gegen seine Kunden mit allen Nebenrechten – einschließlich etwaiger Saldoforderungen – sicherungshalber an den Lieferer ab, ohne dass es weiterer besonderer Erklärungen bedarf. Wird die Vorbehaltsware zusammen mit anderen Gegenständen weiter veräußert, ohne dass für die Vorbehaltsware ein Einzelpreis vereinbart wurde, so tritt der Besteller denjenigen Teil der Gesamtpreisforderung an den Lieferer ab, der dem vom Lieferer in Rechnung gestellten Preis der Vorbehaltsware entspricht.

4. a) Dem Besteller ist es gestattet, die Vorbehaltsware zu verarbeiten oder mit anderen Gegenständen zu vermischen oder zu verbinden. Die Verarbeitung erfolgt für den Lieferer. Der Besteller verwahrt die dabei entstehende neue Sache für den Lieferer mit der Sorgfalt eines ordentlichen Kaufmanns. Die neue Sache gilt als Vorbehaltsware.

b) Lieferer und Besteller sind sich bereits jetzt darüber einig, dass bei Verbindung oder Vermischung mit anderen, nicht dem Lieferer gehörenden Gegenständen dem Lieferer in jedem Fall Miteigentum an der neuen Sache in Höhe des Anteils zusteht, der sich aus dem Verhältnis des Wertes der verbundenen oder vermischten Vorbehaltsware zum Wert der übrigen Ware zum Zeitpunkt der Verbindung oder Vermischung ergibt. Die neue Sache gilt insoweit als Vorbehaltsware.

c) Die Regelung über die Forderungsabtretung nach Nr. 3 gilt auch für die neue Sache. Die Abtretung gilt jedoch nur bis zur Höhe des Betrages, der dem vom Lieferer in Rechnung gestellten Wert der verarbeiteten, verbundenen oder vermischten Vorbehaltsware entspricht.

d) Verbindet der Besteller die Vorbehaltsware mit Grundstücken oder beweglichen Sachen, so tritt er, ohne dass es weiterer besonderer Erklärungen bedarf, auch seine Forderung, die ihm als Vergütung für die Verbindung zusteht, mit allen Nebenrechten sicherungshalber in Höhe des Verhältnisses des Wertes der verbundenen Vorbehaltsware zu den übrigen verbundenen Waren zum Zeitpunkt der Verbindung an den Lieferer ab.

5. Bis auf Widerruf ist der Besteller zur Einziehung abgetretener Forderungen aus der Weiterveräußerung befugt. Bei Vorliegen eines wichtigen Grundes, insbesondere bei Zahlungsverzug, Zahlungseinstellung, Eröffnung eines Insolvenzverfahrens, Wechselprotest oder begründeten Anhaltspunkten für eine Überschuldung oder drohende Zahlungsunfähigkeit des Bestellers, ist der Lieferer berechtigt, die Einziehungsermächtigung des Bestellers zu widerrufen. Außerdem kann der Lieferer nach vorheriger Androhung unter Einhaltung einer angemessenen Frist die Sicherungsabtretung offenlegen, die abgetretenen Forderungen verwerten sowie die Offenlegung der Sicherungsabtretung durch den Besteller gegenüber dem Kunden verlangen.

6. Bei Pfändungen, Beschlagnahmen oder sonstigen Verfügungen oder Eingriffen Dritter hat der Besteller den Lieferer unverzüglich zu benachrichtigen. Bei Glaubhaftmachung eines berechtigten Interesses hat der Besteller dem Lieferer unverzüglich die zur Geltendmachung seiner Rechte gegen den Kunden erforderlichen Auskünfte zu erteilen und die erforderlichen Unterlagen auszuhändigen.

7. Bei Pflichtverletzungen des Bestellers, insbesondere bei Zahlungsverzug, ist der Lieferer nach erfolglosem Ablauf einer dem Besteller gesetzten angemessenen Frist zur Leistung neben der Rücknahme auch zum Rücktritt berechtigt; die gesetzlichen Bestimmungen über die Entbehrlichkeit einer Fristsetzung bleiben unberührt. Der Besteller ist zur Herausgabe verpflichtet. In der Rücknahme bzw. der Geltendmachung des Eigentumsvorbehaltes oder der Pfändung der Vorbehaltsware durch den Lieferer liegt kein Rücktritt vom Vertrag, es sei denn, der Lieferer hätte dies ausdrücklich erklärt.

IV. Lieferungen und Verzug

1. Die Einhaltung von Fristen für Lieferungen setzt den rechtzeitigen Eingang sämtlicher vom Besteller zu liefernden Unterlagen, erforderlichen Genehmigungen und Freigaben, insbesondere von Plänen und Zeichnungen, sowie die Einhaltung der vereinbarten Zahlungsbedingungen und sonstigen Verpflichtungen durch den Besteller voraus. Werden diese Voraussetzungen nicht rechtzeitig erfüllt, so verlängern sich die Fristen angemessen; dies gilt nicht, wenn der Lieferer die Verzögerung zu vertreten hat.

2. Ist die Nichteinhaltung der Fristen zurückzuführen auf

a) höhere Gewalt, z. B. Mobilmachung, Krieg, Terrorakte, Aufruhr, oder ähnliche Ereignisse (z. B. Streik, Aussperrung),

b) Virus- und sonstige Angriffe Dritter auf das IT-System des Lieferers, soweit diese trotz Einhaltung der bei Schutzmaßnahmen üblichen Sorgfalt erfolgten,

c) Hindernisse aufgrund von deutschen, US-amerikanischen sowie sonstigen anwendbaren nationalen, EU- oder internationalen Vorschriften des Außenwirtschaftsrechts oder aufgrund sonstiger Umstände, die vom Lieferer nicht zu vertreten sind,

d) nicht rechtzeitige oder ordnungsgemäße Belieferung des Lieferers, verlängern sich die Fristen angemessen. Lieferungen erfolgen ab Zentrallager Genthin gemäß der Incoterms® 2010, mit den jeweils günstigsten und geeigneten Transportmittel und Wege. Wenn von Seiten des Bestellers besondere Versandvorschriften gefordert werden, trägt er hieraus entstehenden Mehrkosten.

3. Kommt der Lieferer in Verzug, kann der Besteller – sofern er glaubhaft macht, dass ihm hieraus ein Schaden entstanden ist – eine Entschädigung für jede vollendete Woche des Verzuges von je 0,5%, insgesamt jedoch höchstens 5% des Preises für den Teil der Lieferungen verlangen, der wegen des Verzuges nicht zweckdienlich verwendet werden konnte.

4. Sowohl Schadensersatzansprüche des Bestellers wegen Verzögerung der Lieferung als auch Schadensersatzansprüche statt der Leistung, die über die in Nr. 3 genannten Grenzen hinausgehen, sind in allen Fällen verzögerter Lieferung, auch nach Ablauf einer dem Lieferer etwa gesetzten Frist zur Lieferung, ausgeschlossen. Dies gilt nicht, soweit in Fällen des Vorsatzes, der groben Fahrlässigkeit oder wegen der Verletzung des Lebens, des Körpers oder der Gesundheit gehaftet wird. Vom Vertrag kann der Besteller im Rahmen der gesetzlichen Bestimmungen nur zurücktreten, soweit die Verzögerung der Lieferung vom Lieferer zu vertreten ist. Eine Änderung der Beweislast zum Nachteil des Bestellers ist mit den vorstehenden Regelungen nicht verbunden.

5. Der Besteller ist verpflichtet, auf Verlangen des Lieferers innerhalb einer angemessenen Frist zu erklären, ob er wegen der Verzögerung der Lieferung vom Vertrag zurücktritt oder auf der Lieferung besteht.

6. Werden Versand oder Zustellung auf Wunsch des Bestellers um mehr als einen Monat nach Anzeige der Versandbereitschaft verzögert, kann dem Besteller für jeden weiteren angefangenen Monat Lagergeld in Höhe von 0,5% des Preises der Gegenstände der Lieferungen, höchstens jedoch insgesamt 5%, berechnet werden. Der Nachweis höherer oder niedrigerer Lagerkosten bleibt den Vertragsparteien unbenommen.

7. Ausländische Vertretungen oder Handelspartner besitzen einen vertraglich abgesicherten Vertriebsgebietsschutz. Lieferungen ins Ausland bedürfen unserer schriftlichen Erlaubnis.

V. Gefahrübergang

Die Gefahr geht auf den Empfänger über, wenn sie zum Versand gebracht oder abgeholt worden ist, im Fall von Annahmeverzug des Bestellers bei Lieferbereitschaft, auch dann, wenn frachtfreie Lieferung vereinbart wurde. Für Verluste oder Beschädigungen auf dem Transportweg übernehmen wir keine Haftung.

VI. Warenrücknahme

Die Rücknahme ordnungsgemäß gelieferter Ware erfolgt nur mit unserer vorherigen ausdrücklich schriftlichen Zustimmung. Für unbeschädigte Ware bringen wir bei Gutschrift 20% des Nettorechnungsbetrages für Wiedereinlagerung, Prüfung und Neuverpackung in Abzug. Für beschädigte Ware oder Waren mit einem Nettowarenwert unter 100,00 Euro erfolgt keine Gutschrift. Sonderanfertigungen können generell nicht zurückgenommen werden.

VII. Entgegennahme

Der Besteller darf die Entgegennahme von Lieferungen wegen unerheblicher Mängel nicht verweigern.

VIII. Sachmängel

Für Sachmängel haftet der Lieferer wie folgt:

1. Alle diejenigen Teile oder Leistungen sind nach Wahl des Lieferers unentgeltlich nachzubessern, neu zu liefern oder neu zu erbringen, die einen Sachmangel aufweisen, sofern dessen Ursache bereits im Zeitpunkt des Gefahrübergangs vorlag.

2. Ansprüche auf Nacherfüllung verjähren in 12 Monaten ab gesetzlichem Verjährungsbeginn; Entsprechendes gilt für Rücktritt und Minderung. Diese Frist gilt nicht:

- > soweit das Gesetz gemäß § 438 Abs. 1 Nr. 2 (Bauwerke und Sachen für Bauwerke) und § 634a Abs. 1 Nr. 2 (Baumängel) BGB längere Fristen vorschreibt,
- > bei Vorsatz,
- > bei arglistigem Verschweigen des Mangels, sowie
- > bei Nichteinhaltung einer Beschaffenheitsgarantie.

Aufwendungsersatzansprüche des Bestellers gemäß § 445a BGB (Rückgriff des Verkäufers) verjähren ebenfalls in 12 Monaten ab gesetzlichem Verjährungsbeginn, vorausgesetzt der letzte Vertrag in der Lieferkette ist kein Verbrauchsgüterkauf. Die gesetzlichen Regelungen über Ablaufhemmung, Hemmung und Neubeginn der Fristen bleiben unberührt.

3. Mängelrügen des Bestellers haben unverzüglich schriftlich zu erfolgen.

4. Bei Mängelansprüchen dürfen Zahlungen des Bestellers in einem Umfang zurückbehalten werden, die in einem angemessenen Verhältnis zu den aufgetretenen Sachmängeln stehen. Ein Zurückbehaltungsrecht des Bestellers besteht nicht, wenn seine Mängelansprüche verjährt sind. Erfolgte die Mängelrüge zu Unrecht, ist der Lieferer berechtigt, die ihm entstandenen Aufwendungen vom Besteller ersetzt zu verlangen.

5. Dem Lieferer ist Gelegenheit zur Nacherfüllung innerhalb angemessener Frist zu gewähren.

6. Schlägt die Nacherfüllung fehl, kann der Besteller – unbeschadet etwaiger Schadensersatzansprüche gemäß Nr. 10 – vom Vertrag zurücktreten oder die Vergütung mindern.

7. Mängelansprüche bestehen nicht bei nur unerheblicher Abweichung von der vereinbarten Beschaffenheit, bei nur unerheblicher Beeinträchtigung der Brauchbarkeit, bei natürlicher Abnutzung oder Schäden, die nach dem Gefahrübergang infolge fehlerhafter oder nachlässiger Behandlung, übermäßiger Beanspruchung, ungeeigneter Betriebsmittel, mangelhafter Bauarbeiten, ungeeigneten Baugrundes oder die aufgrund besonderer äußerer Einflüsse entstehen, die nach dem Vertrag nicht vorausgesetzt sind, sowie bei nicht reproduzierbaren Softwarefehlern. Werden vom Besteller oder von Dritten unsachgemäße Änderungen, Ein-/Ausbau- oder Instandsetzungsarbeiten vorgenommen, so bestehen für diese und die daraus entstehenden Folgen ebenfalls keine Mängelansprüche.

8. Ansprüche des Bestellers wegen der zum Zweck der Nacherfüllung erforderlichen Aufwendungen sind insoweit ausgeschlossen, als die Aufwendungen sich erhöhen, weil der Gegenstand der Lieferung nachträglich an einen anderen Ort als die Niederlassung des Bestellers verbracht worden ist, es sei denn, die Verbringung entspricht seinem bestimmungsgemäßen Gebrauch. Dies gilt entsprechend für Aufwendungsersatzansprüche des Bestellers gemäß § 445a BGB (Rückgriff des Verkäufers), vorausgesetzt der letzte Vertrag in der Lieferkette ist kein Verbrauchsgüterkauf.

9. Rückgriffsansprüche des Bestellers gegen den Lieferer gemäß § 445a BGB (Rückgriff des Verkäufers) bestehen nur insoweit, als der Besteller mit seinem Abnehmer keine über die gesetzlichen Mängelansprüche hinausgehenden Vereinbarungen getroffen hat.

10. Schadensersatzansprüche des Bestellers wegen eines Sachmangels sind ausgeschlossen. Dies gilt nicht bei arglistigem Verschweigen des Mangels, bei Nichteinhaltung einer Beschaffenheitsgarantie, bei Verletzung des Lebens, des Körpers oder der Gesundheit und bei einer vorsätzlichen oder grob fahrlässigen Pflichtverletzung des Lieferers. Eine Änderung der Beweislast zum Nachteil des Bestellers ist mit den vorstehenden Regelungen nicht verbunden. Weitergehende oder andere als in diesem Art. VIII geregelten Ansprüche des Bestellers wegen eines Sachmangels sind ausgeschlossen.

VIII/I. Vereinfachte Abwicklung

Wir bieten der Elektrofachkraft eine vereinfachte Abwicklung von Mängelansprüchen wie folgt an:

1. Für Mängelansprüche gilt eine Verjährungsfrist von zwei Jahren ab nachgewiesener Montage, mindestens jedoch von drei Jahren ab Herstellungsdatum.

2. Bei Reklamation mangelhafter Produkte innerhalb der genannten Fristen verzichten wir auf einen Nachweis der Anfänglichkeit des Mangels.

3. Bei Mängelansprüchen liefern wir innerhalb kürzester Zeit im Austausch Ersatz. Dabei obliegt es der Elektrofachkraft zwingend im Vorfeld oder aber nach erfolgtem Austausch das mangelhafte Produkt an uns zurückzusenden.

4. Im Gegenzug dazu verzichtet die Elektrofachkraft auf die Erstattung aller weiteren Kosten des Austauschs oder der Reparatur von mangelhaften Produkten, sondern trägt ihm entstehende Kosten selbst.

IX. Gewerbliche Schutzrechte und Urheberrechte

1. Sofern nicht anders vereinbart, ist der Lieferer verpflichtet, die Lieferung lediglich im Land des Lieferorts ohne Verletzung von gewerblichen Schutzrechten und Urheberrechten Dritter (im Folgenden: Schutzrechte) zu erbringen. Sofern ein Dritter wegen der Verletzung von Schutzrechten durch vom Lieferer erbrachte, vertragsgemäß genutzte Lieferungen gegen den Besteller berechnete Ansprüche erhebt, haftet der Lieferer gegenüber dem Besteller innerhalb der in Art. VIII Nr. 2 bestimmten Frist wie folgt:

a) Der Lieferer wird nach seiner Wahl auf seine Kosten für die betreffenden Lieferungen entweder ein Nutzungsrecht erwirken, sie so ändern, dass das Schutzrecht nicht verletzt wird, oder austauschen. Ist dies dem Lieferer nicht zu angemessenen Bedingungen möglich, stehen dem Besteller die gesetzlichen Rücktritts- oder Minderungsrechte zu.

b) Die Pflicht des Lieferers zur Leistung von Schadensersatz richtet sich nach Art. XII.

c) Die vorstehend genannten Verpflichtungen des Lieferers bestehen nur, soweit der Besteller den Lieferer über die vom Dritten geltend gemachten Ansprüche unverzüglich schriftlich verständigt, eine Verletzung nicht anerkennt und dem Lieferer alle Abwehrmaßnahmen und Vergleichsverhandlungen vorbehalten bleiben. Stellt der Besteller die Nutzung der Lieferung aus Schadensminderungs- oder sonstigen wichtigen Gründen ein, ist er verpflichtet, den Dritten darauf hinzuweisen, dass mit der Nutzungseinstellung kein Anerkenntnis einer Schutzrechtsverletzung verbunden ist.

2. Ansprüche des Bestellers sind ausgeschlossen, soweit er die Schutzrechtsverletzung zu vertreten hat.

3. Ansprüche des Bestellers sind ferner ausgeschlossen, soweit die Schutzrechtsverletzung durch spezielle Vorgaben des Bestellers, durch eine vom Lieferer nicht voraussehbare Anwendung oder dadurch verursacht wird, dass die Lieferung vom Besteller verändert oder zusammen mit nicht vom Lieferer gelieferten Produkten eingesetzt wird.

4. Im Falle von Schutzrechtsverletzungen gelten für die in Nr. 1a) geregelten Ansprüche des Bestellers im Übrigen die Bestimmungen des Art. VIII Nr. 4, 5, 8 und 9 entsprechend.

5. Bei Vorliegen sonstiger Rechtsmängel gelten die Bestimmungen des Art. VIII entsprechend.

6. Weitergehende oder andere als die in diesem Art. IX geregelten Ansprüche des Bestellers gegen den Lieferer und dessen Erfüllungsgehilfen wegen eines Rechtsmangels sind ausgeschlossen.

X. Erfüllungsvorbehalt

1. Die Vertragserfüllung steht unter dem Vorbehalt, dass keine Hindernisse aufgrund von deutschen, US-amerikanischen sowie sonstigen anwendbaren nationalen, EU- oder internationalen Vorschriften des Außenwirtschaftsrechts sowie keine Embargos oder sonstige Sanktionen entgegenstehen.

2. Der Besteller ist verpflichtet, alle Informationen und Unterlagen beizubringen, die für die Ausfuhr, Verbringung bzw. Einfuhr benötigt werden.

XI. Unmöglichkeit

1. Soweit die Lieferung unmöglich ist, ist der Besteller berechtigt, Schadensersatz zu verlangen, es sei denn, dass der Lieferer die Unmöglichkeit nicht zu vertreten hat. Jedoch beschränkt sich der Schadensersatzanspruch des Bestellers auf 10% des Wertes desjenigen Teils der Lieferung, der wegen der Unmöglichkeit nicht zweckdienlich verwendet werden kann. Diese Beschränkung gilt nicht, soweit in Fällen des Vorsatzes, der groben Fahrlässigkeit oder wegen der Verletzung des Lebens, des Körpers oder der Gesundheit gehaftet wird; eine Änderung der Beweislast zum Nachteil des Bestellers ist hiermit nicht verbunden. Das Recht des Bestellers zum Rücktritt vom Vertrag bleibt unberührt.

2. Sofern Ereignisse im Sinne von Art. IV Nr. 2 a) bis c) die wirtschaftliche Bedeutung oder den Inhalt der Lieferung erheblich verändern oder auf den Betrieb des Lieferers erheblich einwirken, wird der Vertrag unter Beachtung von Treu und Glauben angemessen angepasst. Soweit dies wirtschaftlich nicht vertretbar ist, steht dem Lieferer das Recht zu, vom Vertrag zurückzutreten. Gleiches gilt, wenn erforderliche Ausfuhrgenehmigungen nicht erteilt werden oder nicht nutzbar sind. Will er von diesem Rücktrittsrecht Gebrauch machen, so hat er dies nach Erkenntnis der Tragweite des Ereignisses unverzüglich dem Besteller mitzuteilen und zwar auch dann, wenn zunächst mit dem Besteller eine Verlängerung der Lieferzeit vereinbart war.

XII. Sonstige Schadensersatzansprüche

1. Soweit nicht anderweitig in diesen Lieferbedingungen geregelt, sind Schadensersatzansprüche des Bestellers, gleich aus welchem Rechtsgrund, insbesondere wegen Verletzung von Pflichten aus dem Schuldverhältnis und aus unerlaubter Handlung, ausgeschlossen.

2. Dies gilt nicht, soweit wie folgt gehaftet wird:

- nach dem Produkthaftungsgesetz,
- bei Vorsatz,
- bei grober Fahrlässigkeit von Inhabern, gesetzlichen Vertretern oder leitenden Angestellten,
- bei Arglist,
- bei Nichteinhaltung einer übernommenen Garantie,
- wegen der schuldhaften Verletzung des Lebens, des Körpers oder der Gesundheit, oder
- wegen der schuldhaften Verletzung wesentlicher Vertragspflichten.

Der Schadensersatzanspruch für die Verletzung wesentlicher Vertragspflichten ist jedoch auf den vertragstypischen, vorhersehbaren Schaden begrenzt, soweit nicht ein anderer der vorgenannten Fälle vorliegt.

3. Eine Änderung der Beweislast zum Nachteil des Bestellers ist mit den vorstehenden Regelungen nicht verbunden.

XIII. Gerichtsstand und anwendbares Recht

1. Alleiniger Gerichtsstand ist, wenn der Besteller Kaufmann ist, bei allen aus dem Vertragsverhältnis unmittelbar oder mittelbar sich ergebenden Streitigkeiten der Sitz des Lieferers, Stendal. Der Lieferer ist jedoch auch berechtigt, am Sitz des Bestellers zu klagen.

2. Dieser Vertrag einschließlich seiner Auslegung unterliegt deutschem Recht unter Ausschluss des Übereinkommens der Vereinten Nationen über Verträge über den internationalen Warenkauf (CISG).

XIV. Verbindlichkeit des Vertrages

Der Vertrag bleibt auch bei rechtlicher Unwirksamkeit einzelner Bestimmungen in seinen übrigen Teilen verbindlich. Das gilt nicht, wenn das Festhalten an dem Vertrag eine unzumutbare Härte für eine Partei darstellen würde.

Verkaufs- und Lieferbedingungen sind jederzeit aktuell unter <https://www.tcsag.de/service/agb/> abrufbar.

Änderungen oder Irrtümer sind vorbehalten. Für Druckfehler wird keine Haftung übernommen.

Genthin den, 03.09.2018

Wir öffnen
Welten 

TCS TürControlSysteme AG
Geschwister-Scholl-Straße 7
D-39307 Genthin

Telefon +49 3933 8799-10
Telefax +49 3933 8799-11
E-Mail info@tcsag.de
Internet www.tcsag.de

STICHWORTREGISTER

	Artikel-Nr.	Seite	Produkt
A...	AD....	36, 37, 56, 57, 175, 185, 188, 190	Außenstationen
	AK....	193	Ersatzteile
	AMI....	51, 59, 60–69, 81, 91, 98, 99, 103, 179, 182, 188, 193, 195, 201, 203, 205–207	Außenstationen
	ASI...	38, 39, 59, 64, 74, 75, 103, 134, 136, 154, 156, 160, 164, 179	Außenstationen
	ASN....	70–72, 195, 203	Außenstationen
	ASX	24, 25, 194, 202, 206	Außenstationen
	AVC....	44, 45, 240, 241, 152, 153, 194, 198, 202, 206	Außenstationen
	AVD...	46–49, 76–78, 142, 143, 156, 182, 194, 195, 203, 211	Außenstationen
	AVE...	46–49, 96, 142, 143, 156, 182, 194, 198, 202, 206, 211	Außenstationen
	AVN...	82–84, 195, 203	Außenstationen
	AVU...	52–54, 71, 83, 142–144, 156, 193, 194, 198, 202, 206, 211	Außenstationen
	AZC...	96, 97, 195, 201, 203, 207	Außenstationen
	AZF...	97, 145, 182, 195, 201, 203, 207	Außenstationen

	Artikel-Nr.	Seite	Produkt
B...	BMN...	167, 201, 205	Funktionserweiterungen
	BRE...	166, 167, 171, 201, 204, 205	Funktionserweiterungen
	BVS...	134–137, 145, 160, 164, 165, 169, 170, 171, 210, 211	Netzgeräte
C...	CAE...	51, 81, 195	Außenstationen
	CAI....	116–119, 191, 197, 203, 209	Innenstationen
E...	E...	35, 45, 55, 192, 193	Ersatzteile
	EGA...	193	Ersatzteile
	EGD...	192	Ersatzteile
	EGE...	192	Ersatzteile
	EGU...	92	Ersatzteile
F...	FAA...	64, 97, 164, 165, 194, 195, 198, 199, 201, 204	Funktionserweiterungen
	FBI45...	192, 204	Interfaces Kameras
	FBI...	170–172, 175, 179, 192, 196, 197, 200, 204	Interfaces Servicepro- dukte
	FBO...	171, 201, 204	Interfaces
	FBS...	167, 168, 201, 205	Funktionserweiterungen
	FFL...	107, 109, 115, 125, 127, 135, 139, 141, 144, 151, 153, 162, 196, 197, 200, 201, 204	Funktionserweiterungen
	FIL....	163, 201, 204	Funktionserweiterungen
	FIS...	167, 201, 205	Funktionserweiterungen
	FNA...	165, 204	Funktionserweiterungen
	FVK...	59, 100–103, 154, 156, 204	Funktionserweiterungen Zutritt + Kameras
	FV...	66, 101, 102, 110, 141, 144, 153–157, 168–170, 193, 197, 201, 205, 211	Funktionserweiterung Kameras

	Artikel-Nr.	Seite	Produkt
I...	IMM...	110, 111, 160, 161, 196, 197, 201–203, 208	Innenstationen
	ISH...	107, 134, 136, 162, 163, 181, 193, 200	Innenstationen
	ISW...	107, 109, 125, 134, 136, 160–162, 181, 186, 191, 196, 200	Innenstationen
	IVH...	113, 140, 142, 149, 152, 157, 161–163, 197, 200, 208	Innenstationen
	IWV...	115, 121, 123, 127, 140, 142, 151, 152, 156, 161, 181, 191, 193, 197, 200	Innenstationen
K...	K...	63	Außenstationen
	KTU....	40–42, 192	Außenstationen
M...	MKEY01	97	Zubehör Zutritt
	MCARD01	97	Zubehör Zutritt
N...	NBV...	160	Netzgeräte
	NGV...	161, 169, 170, 210, 211	Netzgeräte
	NWV...	67, 99, 161, 170	Netzgeräte
P...	PAK...	26, 27, 134–139, 160, 164, 192–194, 198, 202, 206	Außenstationen
	PAKDA....	27, 45, 135, 139, 141, 153	Zubehör Außenstationen
	PDS...	28, 30, 31, 139, 192, 194	Außenstationen
	PDT...	29, 31, 47, 49, 192	Zubehör Außenstationen
	PES...	28–31, 96, 137, 139, 160, 164, 192, 194, 202, 206, 210	Außenstationen

	Artikel-Nr.	Seite	Produkt
	PET...	29, 31, 47, 49, 192	Zubehör Außenstationen
	PI....	31, 49	Zubehör Außenstationen
	PPA...	137	Sets + Packs
	PPAF...	137	Sets + Packs
	PPU...	138	Sets + Packs
	PPUF...	138	Sets + Packs
	PPI...	138	Sets + Packs
	PPIF...	138	Sets + Packs
	PRODA...	31, 34, 78, 139, 149	Zubehör Außenstationen
	PSC...	135	Sets + Packs
	PSI...	135	Sets + Packs
	PSU...	135	Sets + Packs
	PUK...	32–35, 134–138, 160, 164, 192–194, 198, 202, 206	Außenstationen
	PVC...	141, 153	Sets + Packs
	PVE...	143	Sets + Packs
	PVU...	144	Sets + Packs
	PZF...	145, 199	Sets + Packs
S...	SKX...	175	Serviceprodukte
T...	TCSK....	13, 165, 174, 193, 206, 208	Serviceprodukte
	TOER...	165, 170, 194, 195, 198, 199, 201, 204	Funktionserweiterungen
	TRE...	107, 141, 162–164, 196, 200, 201, 204	Funktionserweiterungen
V...	VBVS...	59, 103, 140–143, 160, 161, 168, 210, 211	Netzgeräte
	VKR...	100	Zubehör Kameras
	VK...	100, 103, 175	video:kits
Z...	ZFA...	163	Zubehör Innenstationen
	ZAM...	27, 45, 135, 139, 141, 153	Zubehör Außenstationen
	ZAU...	35, 42, 55, 61, 62, 71, 83, 182	Zubehör Außenstationen
	ZIT...	107, 109, 111, 113, 115, 121, 125, 127, 149, 151	Zubehör Innenstationen



TCS TürControlSysteme AG
Geschwister-Scholl-Straße 7
D-39307 Genthin

Zentrale +49 3933 8799-10
Fax +49 3933 8799-11

E-Mail info@tcsag.de
Web www.tcsag.de

TCS TürControlSysteme GmbH
Österreich
Gewerbepark C10
A-2821 Lanzenkirchen

Zentrale +43 2627 45266-0
Fax +43 2627 45266-20

E-Mail office@tcs-austria.at
Web www.tcs-austria.at

ANGEBOTE

Telefon +49 4194 9881-166
Fax +49 4194 9881-169
E-Mail angebote@tcsag.de

VERKAUF

Telefon +49 4194 9881-144
Fax +49 4194 9881-149
E-Mail verkauf@tcsag.de

SCHULUNGEN

Telefon +49 4194 9881-155
Fax +49 4194 9881-159
E-Mail schulungen@tcsag.de

HOTLINE

Telefon +49 4194 9881-188
Fax +49 4194 9881-189
E-Mail hotline@tcsag.de



Überreicht durch

